

# aiwa®

Japan est1951

## BBTU-500DAB

INSTRUCTION MANUAL **EN**

KASUTUSJUHEND **ET**

РЪКОВОДСТВО ЗА УПОТРЕБА **BG**

KÄYTTÖOHJE **FI**

NÁVOD K POUŽITÍ **CS**

MANUEL D'INSTRUCTIONS **FR**

INSTRUKTIONSMANUAL **DA**

VODIČ **HR**

BEDIENUNGSANLEITUNG **DE**

HASZNÁLATI ÚTMUTATÓ **HU**

ΕΓΧΕΙΡΙΔΙΟ ΟΔΗΓΙΩΝ **EL**

MANUALE DI ISTRUZIONI **IT**

MANUAL DE INSTRUCCIONES **ES**

**+14**

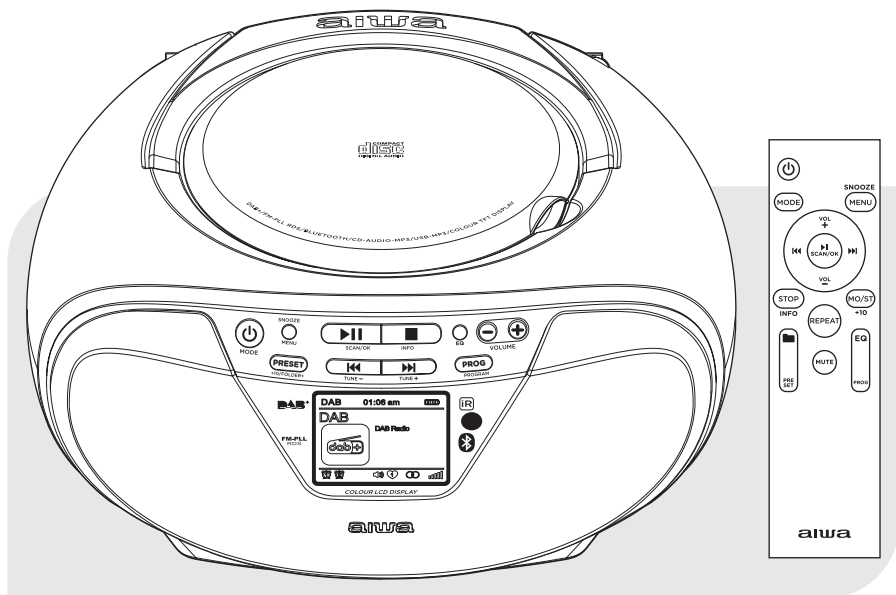

**PORTABLE COLOUR SCREEN BOOMBOX** WITH DAB+, FM-PLL+RDS, CD-MP3, FM-PLL, USB-MP3, BT, AC/DC

All Rights Reserved. All other trademarks are property of their respective owners.  
All specifications are subject to change without prior notice. The Bluetooth word mark  
and logos are registered trademarks owned by Bluetooth SIG inc.  
EU Representative: Media Electronics S.L., Av. Siglo XXI, 34, ES-08840. <http://eu-aiwa.com>.

## EN ENGLISH

Important safety instructions read carefully and keep for future reference. Household use only. **SAVE THESE INSTRUCTIONS.**

## BG БЪЛГАРСКИ

Важни инструкции за безопасност прочетете внимателно и запазете за по-късна употреба. Само за домашна употреба. **ЗАПАЗЕТЕ ТЕЗИ ИНСТРУКЦИИ.**

## CS ČEŠTINA

Důležité bezpečnostní pokyny pečlivě si přečtěte a uschovejte pro budoucí použití. Pouze pro domácí použití. **ULOŽTE TYTO POKYNY.**

## DA DÅNSKÝ

Vigtige sikkerhedsinstruktioner læses omhyggeligt og opbevares til fremtidig reference. Kun til husholdningsbrug. **GEM DISSE INSTRUKTIONER.**

## DE DEUTSCHSPRACHIGE

Wichtige Sicherheitshinweise sorgfältig lesen und aufbewahren. Nur für den Hausgebrauch. **SPEICHERN SIE DIESE ANWEISUNGEN.**

## EL ΕΛΛΗΝΙΚΗ

Σημαντικές οδηγίες ασφαλείας διαβάστε προσεκτικά και κρατήστε για μελλοντική αναφορά. Οικιακή χρήση μόνο. **ΑΠΟΘΗΚΕΥΣΤΕ ΑΥΤΕΣ ΤΙΣ ΟΔΗΓΙΕΣ.**

## ES ESPAÑOL

Lea atentamente las instrucciones de seguridad importantes y guárdelas para futuras consultas. Solo para uso doméstico. **GUARDE ESTAS INSTRUCCIONES.**

## ET EESTI

Olulised ohutusjuhised lugege hoolikalt läbi ja hoidke neid edaspidiseks kasutamiseks. Ainult majapidamises kasutamiseks. **SALVESTAGE NEED JUHISED.**

## FI SUOMEN

Tärkeät turvallisuusohjeet lue huolellisesti ja säilytä tulevaa käyttöä varten. Vain kotitalouskäyttöön. **TALLENNÄ NÄMÄ OHJEET.**

## FR FRANÇAISE

Consignes de sécurité importantes à lire attentivement et à conserver pour référence ultérieure. Usage domestique uniquement. **ENREGISTREZ CES INSTRUCTIONS.**

## HR HRVATSKI

Važne sigurnosne upute pažljivo pročitajte i spremite za kasniju upotrebu. Samo za kućnu upotrebu. **SPREMITE OVE UPUTE.**

## HU MAGYAR

Fontos biztonsági utasítások olvassa el figyelmesen, és tartsa meg későbbi felhasználás céljából. Csak háztartási használatra. **MENTSE EL EZEKET AZ UTASÍTÁSOKAT.**

## IT ITALIANA

Importanti istruzioni di sicurezza leggere attentamente e conservare per riferimento futuro. Solo per uso domestico. **SALVARE QUESTE ISTRUZIONI.**

## LT LIETUVIŲ

Svarbios saugos instrukcijos atidžiai perskaitykite ir

saugokite ateityje. Naudoti tik buityje. **IŠSAUGOKITE ŠIAS INSTRUKCIJAS.**

## LV LATVIEŠŪ

Svarīgi drošības norādījumi uzmanīgi izlasiet un saglabāt turpmāai izmantošanai. Tikai mājāsainniecībai. **SAGLABĀJIET ŠOS NORĀDĪJUMUS.**

## MT MALTIJA

Aqra sew istruzzjonijiet importanti ta'sikurezza u zomm ghar-referenza fil-futur. Użu domestiku biss. **ISSEJWJA DAWN L-ISTRUZZJONIJIET.**

## NL NEDERLANDSE

Belangrijke veiligheidsinstructies zorgvuldig lezen en bewaren voor toekomstig gebruik. Alleen voor huishoudelijk gebruik. **BEWAAR DEZE INSTRUCTIES.**

## NO NORSK

Viktige sikkerhetsinstruksjoner les nøye og ta vare på dem for fremtidig referanse. Kun husholdningsbruk. **TA VARE PÅ DISSE INSTRUKSJONENE.**

## PL POLSKI

Ważne instrukcje dotyczące bezpieczeństwa należy uważnie przeczytać i zachować do wglądu w przyszłości. Wyłącznie do użytku domowego. **ZAPISZ TE INSTRUKCJE.**

## PT PORTUGUESA

Instruções de segurança importantes Leia atentamente e guarde para referência futura. Uso doméstico somente. **GUARDE ESTAS INSTRUÇÕES.**

## RO ROMÂNĂ

Instrucțiuni importante de siguranță citiți cu atenție și păstrați pentru referințe ulterioare. Numai pentru uz casnic. **SALVAȚI ACESTE INSTRUCȚIUNI.**

## RU РУССКИЙ

Важные инструкции по технике безопасности внимательно прочитайте и сохраните для дальнейшего использования. Только для домашнего использования. **СОХРАНИТЕ ЭТИ ИНСТРУКЦИИ.**

## SK SLOVENČINA

Dôležité bezpečnostné pokyny pozorne si prečítajte a uschovajte pre budúce použitie. Iba na použitie v domácnosti. **ULOŽTE TIETO POKYNY.**

## SL SLOVENSKI

Pomembna varnostna navodila natančno preberite in shranite za poznejšo uporabo. Samo za gospodinjstvo uporabo. **SHRANITE TA NAVODILA.**

## SR СРПСКИ

Важна безбедносна упутства пажљиво прочитајте и сачувајте за будућу употребу. Само за кућну употребу. **САЧУВАЈТЕ ОВА УПУТСТВА.**

## SV SVENSKAN

Viktiga säkerhetsanvisningar Läs noggrant och behåll för framtida referens. Endast för hushållsbruk. **SPARA DESSA INSTRUKTIONER.**

## TR TÜRK

Önemli güvenlik talimatları dikkatle okuyun ve ileride başvurmak üzere saklayın. Sadece ev kullanımı için. **BU YÖNERGELERİ KAYDEDİN.**

## WHAT'S IN THE BOX? ..... 11

**BG**-Какво има в кутията? **CS**-Co je v té krabici? **DA**-Hvad er der i kassen? **DE**-Was ist in der Box? **EL**-Τι υπάρχει στο κουτί; **ES**-¿Qué hay en la caja? **ET**-Mis karbis on? **FI**-Mitä laatikossa on? **FR**-Qu'y a-t-il dans la boîte? **HR**-Što je u kutiji? **HU**-Mi van a dobozban? **IT**-Cosa c'è nella scatola? **LT**-Kas yra dėžutėje? **LV**-Kas ir kastē? **MT**-X'hemm fil-kaxxa? **NL**-Wat zit er in de doos? **NO**-Hva er i esken? **PL**-Co jest w pudełku? **PT**-O que há na caixa? **RO**-Ce e în cutie? **RU**-Что в коробке? **SK**-Čo je v krabici? **SL**-Kaj je v škatli? **SR**-Šta je u kutiji? **SV**-Vad finns i lådan? **TR**-Kutunun içinde ne var?

## CONNECTION TO THE MAINS ..... 13

**BG**-Връзка към мрежата **CS**-Připojení k síti **DA**-Tilslutning til lysnettet **DE**-Anschluss an das Stromnetz **EL**-Σύνδεση με το δίκτυο **ES**-Conexión a la red **ET**-Ühendus vooluvõrku **FI**-Yhteys verkkovirtaan **FR**-Raccordement au secteur **HR**-Priključak na električnu mrežu **HU**-Csatlakozás a hálózathoz **IT**-Collegamento alla rete elettrica **LT**-Prijungimas prie maitinimo tinklo **LV**-Savienojums ar elektrotīklu **MT**-Konnessjoni mal-mains **NL**-Aansluiting op het lichtnet **NO**-Tilkobling til strømmettet **PL**-Podłączenie do sieci **PT**-Conexão à rede elétrica **RO**-Conectarea la rețea **RU**-Подключение к электросети **SK**-Pripojenie k elektrickej sieti **SL**-Priključitev na električno omrežje **SR**-Прикључивање на električnu mrežu **SV**-Anslutning till elnätet **TR**-Şebeke bağılantısı.

## BATTERY OPERATION ..... 15

**BG**-Работа на батерията **CS**-Provoz baterie **DA**-Batteridrift **DE**-Batteriebetrieb **EL**-Λειτουργία μπαταρίας **ES**-Funcionamiento con pilas **ET**-Aku töö **FI**-Akun toiminta **FR**-Fonctionnement sur batterie **HR**-Rad baterije **HU**-Az akkumulátor működése **IT**-Funzionamento a batteria **LT**-Baterijos veikimas **LV**-Akumulatora darbība **MT**-Tħaddim tal-batterija **NL**-Werking van de batterij **NO**-Batteridrift **PL**-Działanie baterii **PT**-Funcionamento da bateria **RO**-Funcționarea bateriei **RU**-Работа от батареи **SK**-Prevádzka batérie **SL**-Delovanje baterije **SR**-Рад батерије **SV**-Batteridrift **TR**-Pille çalışma.

## FRONT VIEW ..... 18

**BG**-Изглед отпред **CS**-Čelní pohled **DA**-Set forfra **DE**-Vorderansicht **EL**-μπροστινή όψη **ES**-Vista frontal **ET**-Eestvaade **FI**-Edessä näkymä **FR**-Vue de face **HR**-Pogled srijeda **HU**-Előlnézet **IT**-Vista frontale **LT**-Vaizdas iš priekio **LV**-Priekšējais skats **MT**-Quddiem dehra **NL**-Voorzicht **NO**-Sett forfra **PL**-Widok z przodu **PT**-Vista frontal **RO**-Vedere frontală **RU**-Вид спереди **SK**-Pohľad spredu **SL**-Pogled od spredaj **SR**-Предњи поглед **SV**-Framifrån **TR**-Önden görünüm.

## SIDE VIEW ..... 22

**BG**-Страничен изглед **CS**-Boční pohled **DA**-Set fra siden **DE**-Seitenansicht **EL**-Πλάγια όψη **ES**-Vista lateral **ET**-Külgvaade **FI**-Sivunäkymä **FR**-Vue latérale **HR**-Bočni pogled **HU**-Oldalnézet **IT**-Vista laterale **LT**-Vaizdas iš šono **LV**-Sānu skats **MT**-Mill-ġenb dehra **NL**-Zijgezicht **NO**-Sett fra siden **PL**-Widok z boku **PT**-Vista lateral **RO**-Vedere laterală **RU**-Вид сбоку **SK**-Bočný pohľad **SL**-Stranski pogled **SR**-Поглед са стране **SV**-Sidovy **TR**-Yandan görünüm.

## REAR VIEW ..... 24

**BG**-Задно виждане **CS**-Pohled zezadu **DA**-Set bagfra **DE**-Rückansicht **EL**-Οπίσθια όψη **ES**-Vista trasera **ET**-Tagantvaade **FI**-Peruutus **FR**-Vue arrière **HR**-Pogled straga **HU**-Hátsó nézet **IT**-Vista posteriore **LT**-Galinis vaizdas **LV**-Atpakaļskata **MT**-Wara view **NL**-Achteraanzicht **NO**-Bakfra **PL**-Widok z tyłu **PT**-Vista traseira **RO**-Vedere din spate **RU**-Вид сзади **SK**-Pohľad zozadu **SL**-Pogled od zadaj **SR**-Поглед позади **SV**-Bakifrån **TR**-Arka görünüm.

## REMOTE CONTROL ..... 26

**BG**-Дистанционно управление **CS**-Dálkový ovladač **DA**-Fjernbetjening **DE**-Fernbedienung **EL**-Μακρινός ελεγκτής **ES**-Mando a distancia **ET**-Kaugjuhtimispuult **FI**-Kaukosäädin



**FR**-Télécommande **HR**-Daljinski upravljač **HU**-Távírányító **IT**-Telecomando **LT**-Nuotolinio valdymo pultas **LV**-Remote controller **MT**-Kontrollur mill-bogħod **NL**-Afstandsbediening **NO**-Fjernkontroll **PL**-Pilot Zdalnego Sterowania **PT**-Controlo remoto **RO**-Telecomandă **RU**-Пульт дистанционного управления **SK**-Diaľkový ovládač **SL**-Daljinski upravljalnik **SR**-Даљински управљач **SV**-Fjärrkontroll **TR**-Uzaktan kumanda

## **SIGNIFICANCE OF ICONS IN THE DISPLAY** ..... **30**

**BG**-Значение на иконите на дисплея **CS**-Význam ikon na displeji **DA**-Betydningen af ikoner i displayet **DE**-Bedeutung der Symbole im Display **EL**-Σημασία των εικονιδίων στην οθόνη **ES**-Significado de los iconos en la pantalla **ET**-Ikoonide olulisus ekraanil **FI**-Kuvakkeiden merkitys näytössä **FR**-Signification des icônes sur l'écran **HR**-Vrijednost ikona na zaslonu **HU**-Az ikonok jelentősége a kijelzőn **IT**-Significato delle icone sul display **LT**-Reikšmė piktogramos ekrane **LV**-Nozīmīgums ikonas displejā **MT**-Sinifikat ta'ikoni fil-wiri **NL**-Betekenis van de iconen in het display **NO**-Betydningen av ikoner i displayet **PL**-Znaczenie ikon na wyświetlaczu **PT**-Significado dos ícones no visor **RO**-Semnificația pictogramelor de pe afișaj **RU**-Значение значков на дисплее **SK**-Význam ikon na displeji **SL**-Pomen ikon na zaslonu **SR**-Вредност икона на екрану **SV**-Ikonernas betydelse i displayen **TR**-Ekrandaki simgelerin önemi

## **POWER ON / STANDBY / ECO SYSTEM** ..... **33**

**BG**-Захранване на / режим на готовност / ехо система **CS**-Zapnutí / pohotovostní režim / systém eco **DA**-Tænd / standby / eco system **DE**-Einschalten / standby / ecosystem **EL**-Ενεργοποίηση / αναμονή / σύστημα ηχούς **ES**-Encendido / modo de espera / sistema eco **ET**-Toide sisse / ooterežiim / kajasüsteem **FI**-Virta päälle / valmiustila / eco järjestelmä **FR**-Système marche / veille / eco **HR**-Uključivanje / stanje pripravnosti / eco sustav **HU**-Bekapcsolás / készenlét / eco rendszer **IT**-Accensione / standby / sistema eco **LT**-Įjungimo / budėjimo / aido sistema **LV**-Ieslēgšanas / gaidīšanas režīma / atbalss sistēma **MT**-Qawwa fuq / riżerva / sistema ta'eku **NL**-Inschakelen / stand-by / ecosysteem **NO**-Strøm på / standby / ekko-system **PL**-Włączenie zasilania / czuwanie / system eco **PT**-Ligar / em espera / sistema eco **RO**-Pornire / standby / sistem eco **RU**-Включение питания / режим ожидания / эхо-система **SK**-Systém zapnutia / pohotovostného režimu / ozveny **SL**-Vklor / stanje pripravljenosti / eco sistem **SR**-Включение питания / режим ожидания / эхо-система **SV**-Ström på / standby / eco-system **TR**-Güç açık / bekleme / yankı sistemi.

## **VOLUME +/-** ..... **38**

**BG**-Обем +/- **CS**-Hlasitost +/- **DA**-Lydstyrke +/- **DE**-Lautstärke +/- **EL**-Τόμος +/- **ES**-Volumen +/- **ET**-Helitugevus +/- **FI**-Äänenvoimakkuus +/- **FR**-Volume +/- **HR**-Glasnoća +/- **HU**-Hangerő +/- **IT**-Volume +/- **LT**-Garsumas +/- **LV**-Skaļums +/- **MT**-Volum +/- **NL**-Volume +/- **NO**-Volum +/- **PL**-Głośność +/- **PT**-Volume +/- **RO**-Volum +/- **RU**-Громкость +/- **SK**-Hlasitost +/- **SL**-Glasnost +/- **SR**-Јачина +/- **SV**-Volym +/- **TR**-Ses +/-.

## **SOUND EFFECT** ..... **40**

**BG**- Звуков ефект **CS**-Zvukové efekty **DA**-Lyd effekt **DE**-Sound-effekt **EL**-Εφε ηχου **ES**-Efecto de sonido **ET**-Heliefekt **FI**-Äänitehoste **FR**-Effet sonore **HR**-Zvučni efekt **HU**-Hang effektus **IT**-Effetto sonoro **LT**-Garso efektas **LV**-Skaņas efekts **MT**-Effett tal-hoss **NL**-Geluidseffect **NO**-Lyd effekt **PL**- Efekt dźwiękowy **PT**-Efeito sonoro **RO**-Efect sonor **RU**-Звуковой эффект **SK**-Zvukový efekt **SL**-Zvočni efekt **SR**-Звучни ефекат **SV**- Ljudeffekt **TR**-Ses efekti

## **MUTE** ..... **42**

**BG**-Заглушаване **CS**- Ztlumit **DA**-Mute **DE**-Stumm **EL**-Σίγαση **ES**-Silencio **ET**-Vaigista **FI**-Mute **FR**-Mute **HR**-Mute **HU**-Mute **IT**-Mute **LT**-Mute **LV**-Mute **MT**-Mute **NL**-Mute **NO**-Mute **PT**-Mute **RO**-Mute **RU**-Mute **SK**-Mute **SL**-Mute **SR**-Myte **SV**-Mute **TR**-Sessiz

## **TIME SETUP** ..... **44**

**BG**-Настройка на времето **CS**-Nastavení času **DA**-Time setup **DE**-Zeiteinstellung **EL**-Ρύθμιση ώρας **ES**-Configuración de tiempo **ET**-Aja seadistamine **FI**-Time setup **FR**-Configuration de l'heure

# INDEX

**HR**-Postavka vremena **HU**-Időbeállítás **IT**-Tempo di installazione **LT**-Laiko nustatymas **LV**-Laika iestatīšana **MT**-Ħin setup **NL**-Tijd instelling **NO**-Tidsoppsett **PL**-Konfiguracja czasu **PT**-Configuração da hora **RO**-Configurarea timpului **RU**-Настройка времени **SK**-Nastavenie času **SL**-Nastavitev časa **SR**-Подешавање времена **SV**-Tidsinställning **TR**-Zaman ayarı.

## LISTEN TO FM RADIO ..... 52

**BG**-Слушайте fm радио **CS**-Poslechněte fm rádio **DA**-Lyt til fm radio **DE**-Ukw-radio hören **EL**-ακουστε ραδιοφωνο **ES**-Escuchar radio fm **ET**-Kuula fm raadiot **FI**-Kuulu fm-radioa **FR**-Écouter la radio fm **HR**-Slušajte fm radio **HU**-Hallgass fm rádiót **IT**-Ascolta la radio fm **LT**-Klausykite fm radijo **LV**-Klausies fm radio **MT**-Isma' ir-radju fm **NL**-Luister naar fm-radio **NO**-Hør på fm-radio **PL**-Stuchaj radium fm **PT**-Ouça rádio fm **RO**-Ascultati radio fm **RU**-Слушать fm-радио **SK**-Počúvať fm rádio **SL**-Poslušajte fm radio **SR**-Слушајте фм радио **SV**-Lyssna på fm-radio **TR**-Fm radyo dinle

## STORE RADIO STATIONS AUTOMATICALLY ..... 54

**BG**-Съхранявайте радиостанциите автоматично **CS**-Automaticky uložte rádiové stanice **DA**-Gem radiostationer automatisk **DE**-Radiosender automatisch speichern **EL**-Αποθηκεύεται αυτοματα ραδιοφωνικο σταθμοι **ES**-Almacenar emisoras de radio automáticamente **ET**-Hoidge raadiojaamad automaatselt **FI**-Säilytä radiokaseia automaattisesti **FR**-Mémoriser les stations de radio automatiquement **HR**-Automatski pohranite radio postaje **HU**-A rádióállomások automatikus tárolása **IT**-Memorizza automaticamente le stazioni radio **LT**-Saugoti radijo stotis automatiškai **LV**-Automātiski uzglabājiet radiostacijas **MT**-Aħžen stazzjonijiet tar-radju awtomatikament **NL**-Radiozenders automatisch opslaan **NO**-Lagre radiostasjoner automatisk **PL**-Automatycznie zapisywanie stacji radiowych **PT**-Armazenar estações de rádio automáticamente **RO**-Păstrați poste de radio automat **RU**-Автоматическое сохранение радиостанций **SK**-Automaticky ukladajte rádiové stanice **SL**-Samodejno shranjevanje radijskih postaj **SR**-Аутоматски чувај радио станице **SV**-Lagra radiostationer automatiskt **TR**-Radyo istasyonlarini otomatik olarak kaydetmek

## STORE RADIO STATIONS MANUALLY ..... 57

**BG**-Съхранявайте радиостанциите ръчно **CS**-Rozhlasové stanice uložte ručně **DA**-Gem radiostationer manuelt **DE**-Radiosender manuell speichernspeichern **EL**-Αποθηκεύστε χειροκρητα ραδιοφωνου **ES**-Almacenar emisoras de radio manualmente **ET**-Hoidge raadiojaamad käsitsi **FI**-Säilytä radioasemat manuaalisesti **FR**-Mémoriser manuellement les stations de radio **HR**-Radio postaje pohranite ručno **HU**-A rádióállomások kézi tárolása **IT**-Memorizza le stazioni radio manualmente **LT**-Išsaugoti radijo stotis rankiu **LV**-Uzglabājiet radiostacijas manuāli **MT**-Aħžen stazzjonijiet tar-radju manualment **NL**-Radiozenders handmatig opslaan **NO**-Lagre radiostasjoner manuelt **PL**-Ręcznie zapisuj stacje radiowe **PT**-Armazenar estações de rádio manualmente **RO**-Păstrați manual stațiile de radio **RU**-Сохранение радиостанций вручную **SK**-Rozhlasové stanice ukladajte manuálne **SL**-Ročno shranjevanje radijskih postaj **SR**-Ручно чувај радио станице **SV**-Lagra radiostationer manuellt **TR**-Radyo istasyonlarini manuel olarak kaydetmek

## SELECT A PRESET RADIO STATION ..... 61

**BG**-Изберете предварително настройка радиостанция **CS**-Vyberte přednastavenou rádiovou stanice **DA**-Vælg en forudindstillet radiostation **DE**-Wählen sie einen voreingestellten radiosender **EL**-Επιλέξτε ένα προρυθμισμένο ραδιοφωνικο σταθμο **ES**-Seleccione una estación de radio preestablecida **ET**-Vali eelnev raadiojaami **FI**-Valitse esiasetettu radiokase **FR**-Sélectionner une station de radio prééglée **HR**-Odaberite unaprijed postavljenu radio postaju **HU**-Kiválasztás egy előre beállított rádióállomást **IT**-Seleziona una stazione radio preimpostata **LT**-Pasirinkite iš anksto nustatytą radijo stotį **LV**-Izvēlies iepriekšiestatītu radiostaciju **MT**-AGĦŻEL stazzjon tar-radju

issetjat minn qabel **NL**-Kies een vooringesteld radiostation **NO**-Velg en forhandsett radiostasjon **PL**-Wybierz wstępnie ustawioną stację radiową **PT**-Selecione uma estação de rádio pré-definida **RO**-Selectați o stație de radio presetată **RU**-Выберите предустановленную радиостанцию **SK**-Vyberte prednastavenú rozhlasovú stanicu **SL**-Izberite vnaprej nastavljeno radijsko postajo **SR**-Изаберите унапређену радио станицу **SV**-Välj en förinställd radiostation **TR**-Önceden ayarlanmış bir radyo istasyonunu seçin

## **DISPLAY FM INFORMATION** ..... 63

**BG**-Покажете FM информация **CS**-Zobrazit informace FM **DA**-Vis FM-information **DE**-Ukw-informationen anzeigen **EL**-Εμφανίστε πληροφορίες FM **ES**-Mostrar información FM **ET**-Kuva FM-teave **FI**-Näytä FM-tiedot **FR**-Afficher les informations FM **HR**-Prikaži FM informacije **HU**-FM információk kijelzése **IT**-Visualizza informazioni FM **LT**-Rodyti FM informaciją **LV**-Rādīt FM informāciju **MT**-Wiri informazzjoni FM **NL**-Display FM-informatie **NO**-Vis FM-informasjon **PL**-Wyświetlanie informacji FM **PT**-Exibir informações de FM **RO**-Afișați informații FM **RU**-Отображение FM-информации **SK**-Zobrazit informácie FM **SL**-Prikaz informacij o FM **SR**-Прикажите фм информације **SV**-Visa FM-information **TR**-FM bilgilerini görüntüleyin

## **USE FM MENU** ..... 66

**BG**-Използвайте FM меню **CS**-Používejte nabídku FM **DA**-Brug FM menu **DE**-Ukw-menü verwenden **EL**-Χρηστέ μενού FM **ES**-Utilizar menú FM **ET**-Kasutage FM menüü **FI**-Käytä FM-valikkoa **FR**-Utiliser le menu FM **HR**-Koristi FM izbornik **HU**-FM menü használata **IT**-Usa menu FM **LT**-Naudoti FM meniu **LV**-Izmantot FM izvēlni **MT**-Uża FM menu **NL**-Gebruik FM-menu **NO**-Bruk FM-meny **PL**-Użyj menu FM **PT**-Usar o menu FM **RO**-Utilizați meniul FM **RU**-Использовать меню FM **SK**-Používaťe FM menu **SL**-Uporaba FM meni **SR**-Користи фм мени **SV**-Använd FM-meny **TR**-FM menüsünü kullanın

## **LISTEN TO DAB+ RADIO STATION** ..... 68

**BG**-Слушайте DAB+ радиостанция **CS**-Poslechněte rádiovou stanici DAB+ **DA**-Lyt til DAB+ radiostation **DE**-DAB+-radiosender hören **EL**-Ακουστε ραδιοφωνικό σταθμό DAB+ **ES**-Escucha la estación de radio DAB+ **ET**-Kuula DAB+ raadiojaama **FI**-Kuulu DAB+ radioasemaa **FR**-Écouter la station de radio DAB+ **HR**-Slušajte DAB+ radio postaju **HU**-Hallgassa a DAB+ rádióállomást **IT**-Ascolta la stazione radio DAB+ **LT**-Klausykite DAB+ radijo stotį **LV**-Klausies DAB+ radiostaciju **MT**-ISMA' L-istazzjone tar-DABJU DAB+ **NL**-Luister naar DAB+ radiostation **NO**-Hør på DAB+ radiostasjon **PL**-Słuchaj stacji radiowej DAB+ **PT**-Ouça a estação de rádio DAB+ **RO**-Ascultă stația de radio DAB+ **RU**-Слушайте радиостанцию DAB+ **SK**-Počúvať rádio stanice DAB+ **SL**-Poslušajte radijsko postajo DAB+ **SR**-Слушајте даб+ радио станицу **SV**-Lyssna på DAB+ radiostation **TR**-DAB+ radyo istasyonunu dinle

## **PROGRAM DAB+ STATIONS** ..... 71

**BG**-Програмирайте DAB+ станции **CS**-Programování stanic DAB+ **DA**-Program DAB+ stationer **DE**-DAB+-sender programmieren **EL**-Προγράμματα DAB+ stations **ES**-Programar estaciones DAB+ **ET**-Programmeeri DAB+ jaamad **FI**-Ohjelmoi DAB+ -asemat **FR**-Programmer les stations DAB+ **HR**-Programirajte DAB+ postaje **HU**-DAB+ állomások programozása **IT**-Programma stazioni DAB+ **LT**-Programuoti DAB+ STOTIS **LV**-Programēt DAB+ stacijas **MT**-Programma stazzjonijiet DAB+ **NL**-DAB+-zenders programmeren **NO**-Program DAB+ stasjoner **PL**-Programowanie stacji DAB+ **PT**-Estações do programa DAB+ **RO**-Program stații DAB+ **RU**-Программа DAB+ станций **SK**-Program DAB+ stanice **SL**-Program DAB+ postaj **SR**-Програм даб+ станице **SV**-Programera DAB+ stationer **TR**-Program DAB+ istasyonları

## **DISPLAY DAB+ INFORMATION** ..... 74

**BG**-Показване на dab информация **CS**-Zobrazit informace dab **DA**-Vis dab-information **DE**-Dab-informationen anzeigen **EL**-Εμφανίστε πληροφορίες dab **ES**-Mostrar información dab **ET**-Ekraan dab-teave **FI**-Näytä dab-tiedot **FR**-Afficher les informations dab **HR**-Prikaz dab informacija **HU**-Kijelző dab információk **IT**-Visualizza informazioni dab **LT**-Ekrano dab informacija

**LV**-Displeja dab informācija **MT**-Wri informazzjoni dab **NL**-Dab-informatie weergeven **NO**-Vis dab-informasjon **PL**-Wyświetl informacje dab **PT**-Display dab informações **RO**-Afișați informații dab **RU**-тображение информации dab **SK**-Zobrazit informácie dab **SL**-Prikaži informacije dab **SR**-Прикажи даб информације **SV**-Visa dab-information **TR**-Dab bilgilerini görünlüce

## USE DAB MENU ..... 77

**BG**-Използвайте DAB меню **CS**-Používejte nabídku DAB **DA**-Brug DAB menu **DE**-DAB-menü verwenden **EL**-Χρησῖ μενου DAB **ES**-Usar el menú DAB **ET**-Ekraan DAB-teave **FI**-Käytä DAB-valikkoa **FR**-Utiliser le menu DAB **HR**-Koristi DAB izbornik **HU**-A DAB menü használatá **IT**-Usa menu DAB **LT**-Naudoti DAB meniu **LV**-Izmantot DAB izvēlni **MT**-Uża DAB menu **NL**-Gebruik DAB-menu **NO**-Bruk DAB-meny **PL**-Użyj menu DAB **PT**-Usar o menu DAB **RO**-Utilizați meniul DAB **RU**-Использовать DAB-меню **SK**-Použiť ponuku DAB **SL**-Uporaba meni DAB **SR**-Користи даб мени **SV**-Använd DAB-meny **TR**-DAB menüsünü kullanın

## TUNE TO A DAB+ STATION MANUALLY ..... 80

**BG**-Настройте DAB+ станция ръчно **CS**-Ručně naladte stanici DAB+ **DA**-Indstil manuelt på en DAB+-station **DE**-Manuell auf einen dab+-sender einstellen **EL**-Συntonιστείτε σε σταθμό dab+ χειροκίνητα **ES**-Sintonizar una estación dab+ manualmente **ET**-Häälestage dab+ jaama käsitsi **FI**-Virittä dab+-asema manuaalisesti **FR**-Régler manuellement une station dab+ **HR**-Ručno ugodite dab+ postaju **HU**-Hangoljon kézi dab+ állomásra **IT**-Sintonizzati manualmente su una stazione dab+ **LT**-Susijunkite dab+ stotį rankiu **LV**-Izmantot dab izvēlni **MT**-Ixtonja l-istazzjon DAB+ manualment **NL**-Stem handmatig af op een dab+-station **NO**-Still på en dab+ station manuelt **PL**-Ręcznie strojenie stacji dab+ **PT**-Sintonizar uma estação dab+ manualmente **RO**-Atonizați manual la o stație dab+ **RU**-Настройка на dab+ станцию вручную **SK**-Naladte stanice dab+ manuálne **SL**-Ročno nastavite postajo dab+ **SR**-Ручно подесите даб+ станицу **SV**-Ställ in på en dab+ station manuellt **TR**-Bir dab+ istasyonunu manuel olarak ayarlayın

## REMOVE INVALID DAB+ STATIONS ..... 83

**BG**-Премахнете невалидните DAB+ станции **CS**-Odstranit neplatné stanice DAB+ **DA**-Fjern ugyldige DAB+ stationer **DE**-Ungültige DAB+-sender entfernen **EL**-Κατάργηση μη εγκυρων σταθμων DAB+ **ES**-Eliminar estaciones DAB+ no válidas **ET**-Eemalda kehtetud DAB+ jaamad **FI**-Poista virheelliset DAB+-asemat **FR**-Supprimer les stations DAB+ invalides **HR**-Uklonite nevažeće DAB+ postaje **HU**-Az érvénytelen DAB+ állomások eltávolítása **IT**-Rimuovere le stazioni DAB+ non valide **LT**-Pašalinti neteisingas DAB+ stotis **LV**-Noņemt nederīgas DAB+ stacijas **MT**-Neħħi stazzjonijiet DAB+ invalidi **NL**-Verwijder ongeldige DAB+-zenders **NO**-Fjern ugyldige DAB+ stasjoner **PL**-Usuń nieważne stacje DAB+ **PT**-Remover estações DAB+ inválidas **RO**-Eliminați stațiile DAB+ invalide **RU**-Удалить недействительные станции DAB+ **SK**-Odstráňte neplatné stanice DAB+ **SL**-Odstrani neveljavne postaje DAB+ **SR**-Уклоните неважеће даб+ станице **SV**-Ta bort ogiltiga DAB+-stationer **TR**-Geçersiz DAB+ istasyonlarını kaldırın

## BLUETOOTH OPERATION ..... 86

**BG**-Блутут операция **CS**-Provoz bluetooth **DA**-Bluetooth-drift **DE**-Bluetooth-betrieb **EL**-Λειτουργία bluetooth **ES**-Funcionamiento por bluetooth **ET**-Bluetoothi kasutamine **FI**-Bluetooth-toiminto **FR**-Fonctionnement bluetooth **HR**-Rad na ainsuin **HU**-Bluetooth működé **IT**-Funzionamento bluetooth **LT**-Bluetooth veikimas **LV**-Bluetooth darbība **MT**-Operazzjoni bluetooth **NL**-Werking van bluetooth **NO**-Bluetooth-drift **PL**-Obsługa bluetooth **PT**-Operação bluetooth **RO**-Funcționarea bluetooth **RU**-Работа по bluetooth **SK**-Prevádzka bluetooth **SL**-Delovanje bluetooth **SR**-Блуетоотх рад **SV**-Bluetooth-drift **TR**-Bluetooth işlemi.

## CD OPERATION ..... 90

**BG**-Операция **CS**-Operace CD **DA**-CD-betjening **DE**-CD-betrieb **EL**-Λειτουργία CD **ES**-Operación de CD **ET**-CD toiming **FI**-CD-toiminto **FR**-OPÉRATION CD **HR**-Upravljanje CD-om **HU**-CD kezelés **IT**-Operazione CD **LT**-CD operacija **LV**-CD darbība **MT**-Operazzjoni KD **NL**-CD-Bediening **NO**-CD-Drift **PL**-Operacja CD **PT**-Operação CD **RO**-Operare CD **RU**-Работа с компакт-дискom **SK**-Prevádzka CD **SL**-Delovanje CD-ja **SR**-Рад са цд-ом **SV**-CD-funktion **TR**-CD işlemleri.

## **SELECT THE TRACKS** ..... 96

**BG**-Изберете песни **CS**-Vyberte skladby **DA**-Vælg sporene **DE**-Wählen sie die tracks aus **EL**-Επιλέξτε τα κομμάτια **ES**-Seleccione las pistas **ET**-Valige rajad **FI**-Valitse kappaleet **FR**-Sélectionnez les pistes **HR**-Odaberite pjesme **HU**-Válassza ki a számokat **IT**-Seleziona le tracce **LT**-Pasirinkite takelius **LV**-Izvēlieties dziesmas **MT**-Aghżel il-binariji **NL**-De nummers selecteren **NO**-Velg sporene **PL**-Wybierz ścieżki **PT**-Seleccione as faixas **RO**-Selectați piesele **RU**-Выберите треки **SK**-Vyberte skladby **SL**-Izberite skladbe **SR**-Изаберите нумере **SV**-Välj spår **TR**-Parçaları seçin.

## **REPEAT PLAYBACK** ..... 99

**BG**-Повторете Възпроизвеждането **CS**-Opakované Přehrávání **DA**-Gentag Afspilning **DE**-Wiedergabe Wiederholen **EL**-Επανάληψη Αναπαραγωγής **ES**-Reproducción Repetida **ET**-Taasesituse Kordamine **FI**-Toista Toisto **FR**-Lecture Répétée **HR**-Ponovna Reprodukција **HU**-Lejátszás Ismétlése **IT**-Ripetere La Riproduzione **LT**-Pakartokite Atkūrimą **LV**-Atkārtojiet Atskaņošanu **MT**-Irrepeti L-Plejbek **NL**-Herhaalde Weergave **NO**-Gjenta Avspilling **PL**-Powtórz Odtwarzanie **PT**-Repertir A Reprodução **RO**-Redare Repetată **RU**-Повторное Воспроизведение **SK**-Opakované Prehrávanie **SL**-Ponovite Predvajanje **SR**-Поновна Репродукција **SV**-Upprepa Uppspelningen **TR**-Tekrar Oynatma.

## **PROGRAMMED PLAYBACK (MP3 CD/USB)** ..... 104

**BG**-Програмирано възпроизвеждане (MP3 компактдиск/флашка) **CS**-Programované přehrávání (MP3 CD/USB) **DA**-Programmeret afspilning (MP3 CD/USB) **DE**-Programmierte Wiedergabe (MP3-CD/USB) **EL**-Προγραμματισμένη αναπαραγωγή (MP3 CD/USB) **ES**-Reproducción programada (MP3 CD/USB) **ET**-Programmeeritud taasesitus (MP3 CD/USB) **FI**-Ohjelmoitu toisto (MP3 CD/USB) **FR**-Lecture programmée (CD MP3/USB) **HR**-Programirana reprodukcija (MP3 CD/USB) **HU**-Programozott lejátszás (MP3 CD/USB) **IT**-Riproduzione programmata (MP3 CD/USB) **LT**-Užprogramuotas atkūrimas (MP3 CD/USB) **LV**-Programmēta atskaņošana (MP3 CD/USB) **MT**-Daqq programmati (MP3 CD/USB) **NL**-Geprogrammeerde weergave (MP3 CD/USB) **NO**-Programmert avspilling (MP3 CD/USB) **PL**-Zaprogramowane odtwarzanie (MP3 CD/USB) **PT**-Reprodução programada (MP3 CD/USB) **RO**-Redare programată (MP3 CD/USB) **RU**-Запрограммированное воспроизведение (MP3 CD/USB) **SK**-Programované prehrávanie (MP3 CD/USB) **SL**-Programirano predvajanje (MP3 CD/USB) **SR**-Програмирана репродукција (MP3 ЦД/УСБ) **SV**-Programmerad uppspelning (MP3 CD/USB) **TR**-Programlanmış oynatma (MP3 CD/USB).

## **CD RESUME FUNCTION** ..... 113

**BG**-Функция за възобновяване на компактдиска **CS**-Funkce obnovení cd **DA**-Cd-genotagelsesfunktion **DE**-Cd-resume-funktion **EL**-Λειτουργία συνέχισης cd **ES**-Función de reanudación de cd **ET**-Cd resume funktsioon **FI**-Cd resume-toiminto **FR**-Fonction de reprise du cd **HR**-Značajka nastavka cd-a **HU**-Cd resume funkció **IT**-Cd resume funzione **LT**-Cd atnaujinimo funkcija **LV**-Cd atsākt funkcija **MT**-Cd jerga funzjoni **NL**-Cd resume functie **NO**-Cd resume-funksjon **PL**-Funkcja wznowienia cd **PT**-Função do resumo do cd **RO**-Funcția de relucare a cd-ului **RU**-Функция возобновления работы компакт-диска **SK**-Funkcia obnovenia cd **SL**-Funkcija nadaljevanja cd-ja **SR**-Функција наставка цд-а **SV**-Cd återuppta funktion **TR**-Cd devam fonksiyonu.

## **USB OPERATION** ..... 115

**BG**-Операция флашка **CS**-Provoz USB **DA**-USB-betjening **DE**-USB-Betrieb **EL**-Λειτουργία USB **ES**-Funcionamiento por USB **ET**-USB-operatsioon **FI**-USB-toiminta **FR**-Fonctionnement USB **HR**-USB operacija **HU**-USB működéskés **IT**-Funzionamento USB **LT**-USB operacija **LV**-USB darbība

# INDEX

**MT**-Operazzjoni USB **NL**-USB bediening **NO**-USB-drift **PL**-Obsługa USB **PT**-Operação USB  
**RO**-Operare USB **RU**-Работа по USB **SK**-Prevádzka USB **SL**-Delovanje USB **SR**-УСБ рад **SV**-USB-Drift **TR**-USB işlemleri.

## **AUX INPUT** ..... 121

**BG**-Вход **CS**-Vstup aux **DA**-Input **DE**-Aux-eingang **EL**-Εισαγωγή aux **ES**-Entrada auxiliar **ET**-Aux sisend **FI**-Aux **FR**-Entrée auxiliaire **HR**-Aux ulaz **HU**-Aux bemenet **IT**-Ingresso aux **LT**-Papildoma įvestis **LV**-Aux ievade **MT**-Input aux **NL**-Aux-invoer **NO**-Aux-inngang **PL**-Wejście aux **PT**-Entrada aux **RO**-Intrare aux **RU**-Вход aux **SK**-Aux vstup **SL**-Pomožni vhod **SR**-Аукс улаз **SV**-Aux-ingång **TR**-Aux girişi.

## **ALARM SETUP** ..... 125

**BG**-Настройка на алармата **CS**-Nastavení alarmu **DA**-Alarmopsætning **DE**-Alarm-setup **EL**-Ρύθμιση συναγερμού **ES**-Configuración de alarma **ET**-Alarmi seadistamine **FI**-Hälytysasetukset **FR**-Configuration de l'alarme **HR**-Postavljanje alarma **HU**-Riasztás beállítása **IT**-Allarme setup **LT**-Aliarmo nustatymas **LV**-Trauksmes iestatīšana **MT**-Setup ta'allarm **NL**-Alarm setup **NO**-Alarmoppsett **PL**-Konfiguracja alarmu **PT**-Configuração do alarme **RO**-Setarea alarmei **RU**-Настройка будильника **SK**-Nastavenie alarmu **SL**-Nastavitev alarma **SR**-Подешавање аларма **SV**-Larminställning **TR**-Alarm ayarı.

## **SET THE SLEEP TIMER** ..... 131

**BG**-Задайте таймера за заспиване **CS**-Nastavení časovače vypnutí **DA**-Indstil sleep timer **DE**-Sleep-timer einstellen **EL**-Ρυθμίστε το χρονοδιακόπτη ύπνου **ES**-Ajuste del temporizador de apagado **ET**-Seadke unetaimer **FI**-Set the sleep timer **FR**-Réglez la minuterie de mise en veille **HR**-Postavite tajmer mirovanja na **HU**-Az elalváskapcsoló beállítása **IT**-Impostare il timer di spegnimento **LT**-Nustatykite miego laikmatį **LV**-Iestatiet miega taimerī **MT**-Isettja l-timer sleep **NL**-De slaaptimer instellen **NO**-Still inn sleep timer **PL**-Ustaw timer uśpienia **PT**-Definir o temporizador **RO**-Setarea temporizatorului de repaus **RU**-Установите таймер сна **SK**-Nastavenie časovača spánku **SL**-Nastavite časovnik spanja **SR**-Подесите тајмер за спавање **SV**-Ställ in insomningstimer **TR**-Uyku zamanlayıcısını ayarlama.



## WHAT'S IN THE BOX?

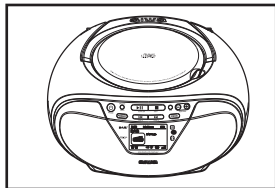

**1** Portable Boombox.

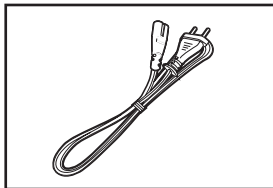

**2** AC-Cord  
(Detachable Type).

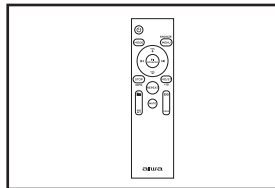

**3** Remote controller.

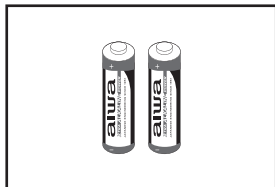

**4** AIWA AAA batteries  
(x2).

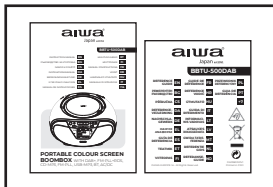

**5** Instruction manual  
& Reference Guide.

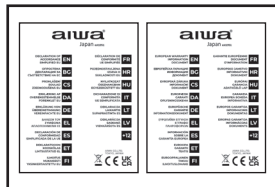

**6** Warranty sheet &  
Declaration of  
conformity.

### BG БЪЛГАРСКИ

#### КАКВО ИМА В КУТИЯТА?

**1:** Портативен Бумбокс.  
**2:** Променлив кабел (подвижен тип). **3:** Дистанционно управление.  
**4:** AIWA AAA батерии (x2).  
**5:** Ръководство за употреба и справочник. **6:** Гаранционен лист и Декларация за съответствие.

### CS ČEŠTINA

**CO JE V TÉ KRABICI?** **1:** Přenosný Boombox. **2:** AC-kabel (odnímatelný typ). **3:** Dálkový ovladač. **4:** baterie AIWA AAA (x2). **5:** Návod k použití a referenční příručka. **6:** Záruční list a prohlášení o shodě.

### DA DÁNSKÝ

**HVAD ER DER I KASSEN?** **1:** Bærbar Boombox. **2:** AC-ledning (aftagelig Type). **3:** dalkøvy ovladač. **4:** baterie AIWA AAA (x2). **5:** Brugsanvisning & referencevejledning. **6:** Garantiark og overensstemmelseserklæring.

### DE DEUTSCHSPRACHIGE

**WAS IST IN DER BOX?** **1:** Tragbare

Boombox. **2:** Netzkabel (abnehmbarer Typ). **3:** Fernbedienung. **4:** AIWA AAA-Batterien (x2). **5:** Bedienungsanleitung & Referenzhandbuch. **6:** Garantieblatt & Konformitätserklärung.

### EL ΕΛΛΗΝΙΚΗ

**ΤΙ ΕΙΝΑΙ ΣΤΟ ΚΟΥΤΙ;** **1:** Φορητό Boombox. **2:** Εναλλασσόμενο ρεύμα-σχοινί (αποσπáσιμος Τύπος). **3:** Μακρινός ελεγκτής. **4:** μπαταρίες AIWA AAA (x2). **5:** Εγχειρίδιο οδηγιών & οδηγός αναφοράς. **6:** Φύλλο εγγύησης & Δήλωση συμμόρφωσης.

### ES ESPAÑOL

**¿QUÉ HAY EN LA CAJA?** **1:** Boombox portátil. **2:** Cable de CA (Tipo desmontable). **3:** Mando a distancia. **4:** Pilas AAA AIWA (x2). **5:** Manual de instrucciones y Guía de referencia. **6:** Hoja de garantía y Declaración de conformidad.

### ET EESTI

**MIS KARBIS ON?** **1:** Kaasakantav Boombox. **2:** Vahelduvvoolu

juhe (eemaldatav Tüüp).

**3:** kaugjuhtimispult. **4:** AIWA AAA patareid (x2). **5:** Kasutusjuhend ja juhend. **6:** Garantiileht ja vastavusdeklaratsioon.

## FI SUOMEN

### MITÄ LAATIKOSSA ON?

**1:** Kannettava Boombox. **2:** AC-johto (irrotettava tyyppi). **3:** Kaukosäädin. **4:** AIWA AAA-akut (x2). **5:** Käyttöohje & Reference Guide. **6:** Takuulomake ja vaatimustenmukaisuusvakuutus.

## FR FRANÇAISE

### QU'Y A-T-IL DANS LA BOÎTE?

**1:** Boombox portable. **2:** Cordon secteur (Type détachable). **3:** Télécommande. **4:** Piles AAA AIWA (x2). **5:** Manuel d'instructions et Guide de Référence. **6:** Fiche de garantie & Déclaration de conformité.

## HR HRVATSKI

**ŠTO JE U KUTIJI? 1:** Prijenosni Boombox. **2:** AC kabel (Odvojivi Tip). **3:** Daljinski upravljač. **4:** baterije AIWA AAA (x2). **5:** Priručnik za uporabu i referentni priručnik. **6:** Jamstveni list i Izjava o sukladnosti.

## HU MAGYAR

### MI VAN A DOBOZBAN?

**1:** Hordozható Boombox. **2:** AC-kábel (levehető Típus). **3:** Távirányító. **4:** AIWA AAA elemek (x2). **5:** Használati útmutató & referencia útmutató. **6:** Garancialevél és megfelelőségi nyilatkozat.

## IT ITALIANA

### COSA C'È NELLA SCATOLA?

**1:** Portatile Boombox. **2:** AC-Cavo (tipo staccabile). **3:** Telecomando. **4:** AIWA batterie AAA (x2). **5:** Manuale di istruzioni e guida di riferimento. **6:** Scheda di garanzia e dichiarazione di conformità.

## LT LIETUVIŲ

**KAS YRA DĖŽUTĖJE? 1:** Nešiojami Bumo Dėžutė. **2:** Kintamosios srovės

laidas (nuimamas tipas). **3:** Nuotolinio valdymo pultas. **4:** AIWA AAA Baterijos (x2). **5:** Naudojimo instrukcija ir informacinis vadovas. **6:** Garantijos lapas ir atitikties deklaracija.

## LV LATVIEŠŪ

**KAS IR KASTĒ? 1:** Portatīvais Boombox. **2:** Maiņstrāvas vads (noņemams Tips). **3:** Tālvadības pults. **4:** AIWA AAA Baterijas (x2). **5:** Lietošanas instrukcija un uzzīņu rokasgrāmata. **6:** Garantijas lapa un atbilstības deklarācija.

## MT MALTIJA

**X'HEMM FIL-KAXXA? 1:** Boombox Portabbli. **2:** Kavilji u čavi. **3:** Kontrollur mill-boghod. **4:** batteriji AIWA AAA (x2). **5:** Manwal tal-istruzzjonijiet u Gwida Ta'Referenza. **6:** Il-folja tal-garanzija u D-Dikjarazzjoni tal-konformita.

## NL NEDERLANDSE

### WAT ZIT ER IN DE DOOS?

**1:** Draagbare Boombox. **2:** AC-Cord (afneembaar type). **3:** Afstandsbediening. **4:** AIWA AAA-batterijen (x2). **5:** Gebruiksaanwijzing & referentiegid. **6:** Garantieblad & Conformiteitsverklaring.

## NO NORSK

**HVA ER I ESKEN? 1:** Bærbar Boombox. **2:** AC-Ledning (Avtakbar Type). **3:** Fjernkontroll. **4:** AIWA AAA-batterier (x2). **5:** Bruksanvisning Og Referansehåndbok. **6:** Garantiark og Samsvarserklæring.

## PL POLSKI

**CO JEST W PUDEŁKU? 1:** Przenośny Boombox. **2:** Przewód AC (Odłączany). **3:** Pilot Zdalnego Sterowania. **4:** Baterie AIWA AAA (x2). **5:** Instrukcja obsługi i przewodnik referencyjny. **6:** Karta gwarancyjna i Deklaracja zgodności.

## PT PORTUGUESA

**O QUE ESTÁ NA CAIXA? 1:** Boombox Portátil. **2:** Cabo CA (Tipo destacável). **3:** Controlo remoto. **4:** Pilhas AIWA



AAA (x2). **5:** Manual de instruções e guia de referência. **6:** Folha de garantia e declaração de Conformidade.

### RO ROMÂNĂ

**CE E ÎN CUTIE?** 1: Boombox Portabil. **2:** Cablu de curent alternativ (tip detașabil). **3:** telecomandă. **4:** baterii AIWA AAA (x2). **5:** Manual de instrucțiuni și Ghid de referință. **6:** Fișa de garanție și Declarația de conformitate.

### RU РУССКИЙ

**ЧТО В КОРОБКЕ?** 1: Портативный Бумбокс. **2:** ШНУР переменного тока (Съемный тип). **3:** Пульт дистанционного управления. **4:** Батареи AIWA AAA (x2). **5:** Руководство по эксплуатации и справочное руководство. **6:** Гарантийный лист и декларация соответствия.

### SK SLOVENČINA

**ČO JE V KRABICI?** 1: Prenosný Boombox. **2:** AC kábel (odnímateľný typ). **3:** Diaľkový ovládač. **4:** AIWA AAA batérie (X2). **5:** Návod na použitie a referenčná príručka. **6:** Záručný list a vyhlásenie o zhode.

### SL SLOVENSKI

**KAJ JE V ŠKATLI?** 1: Prenosni Boombox. **2:** AC-kabel (snemljiv Tip). **3:** Daljinski upravljalnik. **4:** AIWA AAA baterije (2). **5:** Navodila za uporabo in referenčni vodnik. **6:** Garancijski list in izjava o skladnosti.

### SR СРПСКИ

**ŠTA JE U KUTIJI?** 1: Преносни Боомбокс. **2:** Кабл наизменичне струје (одвојиви тип). **3:** Даљински управљач. **4:** AIWA AAA батерије (x2). **5:** Упутство за употребу и референтни приручник. **6:** Гарантни лист и изјава о усаглашености.

### SV SVENSKAN

**VAD FINNS I LÅDAN?** 1: Bärbar Boombox. **2:** AC-sladd (avtagbar typ). **3:** fjärrkontroll. **4:** AIWA AAA-batterier (x2). **5:** Bruksanvisning och Referensguide. **6:** Garantiblad och försäkran om överensstämmelse.

### TR TÜRK

**KUTUNUN İÇİNDE NE VAR?** 1: Taşınabilir Boombox. **2:** AC kablosu (Çıkarılabilir Tip). **3:** Uzaktan kumanda. **4:** AIWA AAA piller (x2). **5:** Kullanım kılavuzu ve Referans Kılavuzu. **6:** Garanti belgesi ve Uygunluk beyanı.



## CONNECTION TO THE MAINS

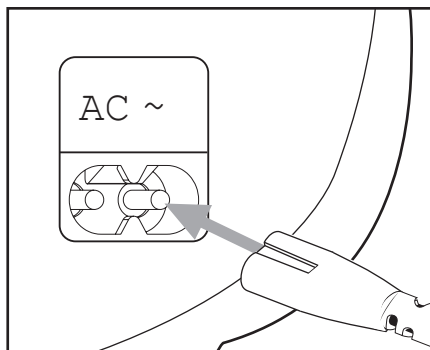

1

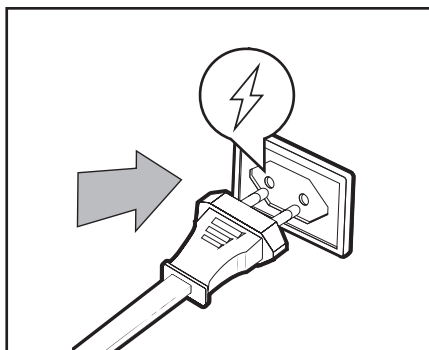

2

**BG** БЪЛГАРСКИ  
ВРЪЗКА КЪМ МРЕЖАТА

**CS** ČEŠTINA  
PŘIPOJENÍ K SÍTI

**DA** DÁNSKÝ  
TILSLUTNING TIL LYSNETTET

**DE** DEUTSCHSPRACHIGE  
ANSCHLUSS AN DAS STROMNETZ

**EL** ΕΛΛΗΝΙΚΗ  
ΣΥΝΔΕΣΗ ΜΕ ΤΟ ΔΙΚΤΥΟ

**ES** ESPAÑOL  
CONEXIÓN A LA RED

**ET** EESTI  
ÜHENDUS VOOLUVÕRKU

**FI** SUOMEN  
YHTEYS VERKKOVIRTAAN

**FR** FRANÇAISE  
RACCORDEMENT AU SECTEUR

**HR** HRVATSKI  
PRIKLJUČAK NA ELEKTRIČNU  
MREŽU

**HU** MAGYAR  
CSATLAKOZÁS A HÁLÓZATHOZ

**IT** ITALIANA  
COLLEGAMENTO ALLA RETE  
ELETTRICA

**LT** LIETUVIŲ  
PRIJUNGIMAS PRIE MAITINIMO  
TINKLO

**LV** LATVIEŠU  
SAVIEŅOJUMS AR ELEKTROTĪKLU

**MT** MALTIJA  
KONNESSJONI MAL-MAINS

**NL** NEDERLANDSE  
AANSLUITING OP HET LICHTNET

**NO** NORSK  
TILKOBLING TIL STRØMNETTET

**PL** POLSKI  
PODŁĄCZENIE DO SIECI

**PT** PORTUGUESA  
CONEXÃO À REDE ELÉTRICA

**RO** ROMÂNĂ  
CONECTAREA LA REȚEA

**RU** РУССКИЙ  
ПОДКЛЮЧЕНИЕ К  
ЭЛЕКТРОСЕТИ

**SK** SLOVENČINA  
PRIPOJENIE K ELEKTRICKEJ SIETI

**SL** SLOVENSKI  
PRIKLJUČITEV NA ELEKTRIČNO  
OMREŽJE

**SR** СРПСКИ  
ПРИКЉУЧИВАЊЕ НА  
ЕЛЕКТРИЧНУ МРЕЖУ

**SV** SVENSKAN  
ANSLUTNING TILL ELNÄTET

**TR** TÜRK  
ŞEBEKE BAĞLANTISI



## BATTERY OPERATION

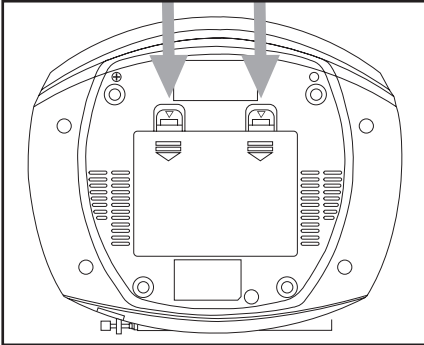

- 1 Remove the battery compartment cover carefully.

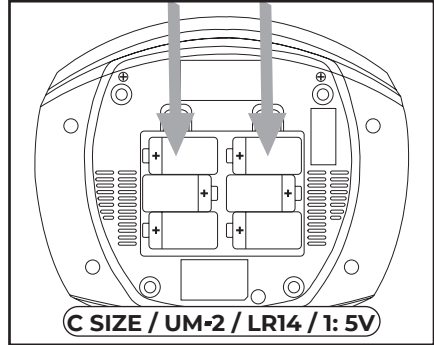

- 2 Install 6 x "C" size batteries (UM-2 or equivalent) while observing the correct polarities. Replace the battery compartment cover.

### BG БЪЛГАРСКИ

#### РАБОТА НА БАТЕРИЯТА

- 1: Внимателно отстранете капака на отделението за батерията.
- 2: Инсталирайте батерии с размер 6 x "C" (UM-2 или еквивалентен), като спазвате правилните полярности. Сменете капака на отделението за батерията.

### CS ČEŠTINA

- 1: Opatrně sejměte kryt prostoru pro baterie.
- 2: Nainstalujte baterie velikosti 6 x "C" (UM-2 nebo ekvivalentní) při dodržení správné polarit. Vyměňte kryt prostoru pro baterie.

### DA DÁNSKÝ

- 1: Fjern dækslet til batterirummet forsigtigt.
- 2: Installer 6 "C"-batterier (UM-2 eller tilsvarende), mens du observerer de korrekte polariteter. Udsift dækslet til batterirummet.

### DE DEUTSCHSPRACHIGE

#### BATTERIEBETRIEB

- 1: Entfernen Sie vorsichtig die Batteriefachabdeckung.
- 2: Installieren Sie 6 Batterien der

Größe "C" (UM-2 oder gleichwertig) unter Beachtung der korrekten Polaritäten. Bringen Sie die Batteriefachabdeckung wieder an.

### EL ΕΛΛΗΝΙΚΗ

#### ΛΕΙΤΟΥΡΓΙΑ ΜΠΑΤΑΡΙΑΣ

- 1: Αφαιρέστε προσεκτικά το κάλυμμα της θήκης μπαταριών.
- 2: Τοποθετήστε 6 μπαταρίες μεγέθους x "C" (UM-2 ή ισοδύναμες) ενώ παρατηρείτε τις σωστές πολικότητες. Αντικαταστήστε το κάλυμμα της θήκης μπαταριών.

### ES ESPAÑOL

#### FUNCIONAMIENTO CON PILAS

- 1: Retire la tapa del compartimento de las pilas con cuidado.
- 2: Instale 6 pilas de tamaño "C" (UM-2 o equivalente) mientras observa las polaridades correctas. Vuelva a colocar la tapa del compartimento de las pilas.

### ET EESTI

- 1: Eemaldage patareipesa kaas ettevaatlikult.
- 2: Paigaldage 6 x "C" suurusega patareid (UM-2 või samaväärne), jälgides samal ajal

õigeid polaarusi. Pange patareipesa kaas tagasi.

## FI SUOMEN

**AKUN TOIMINTA 1:** Irrota paristokotelon kansi varovasti. **2:** Asenna 6 x "C" kokoisia paristoja (UM-2 tai vastaava) ja noudata samalla oikeita polariteetteja. Vaihda paristokotelon kansi.

## FR FRANÇAISE

**FONCTIONNEMENT SUR BATTERIE 1:** Retirez le couvercle du compartiment à piles avec précaution. **2:** Installez 6 piles de taille "C" (UM-2 ou équivalent) tout en respectant les polarités correctes. Remplacez le couvercle du compartiment à piles.

## HR HRVATSKI

**RAD BATERIJE 1:** Pažljivo uklonite poklopac baterije. **2:** Ugradite 6 baterija tipa "C" (UM-2 ili ekvivalent), poštujući ispravan polaritet. Vratite poklopac baterije.

## HU MAGYAR

**AZ AKKUMULÁTOR MŰKÖDÉSE 1:** Óvatosan távolítsa el az elemtartó fedelét. **2:** Helyezzen be 6 x "C" méretű elemet (UM-2 vagy azzal egyenértékű), miközben figyelje a helyes polaritást. Helyezze vissza az elemtartó rekesz fedelét.

## IT ITALIANA

**FUNZIONAMENTO A BATTERIA 1:** Rimuovere con attenzione il coperchio del vano batteria. **2:** Installare 6 batterie di dimensioni "C" (UM-2 o equivalenti) osservando le polarità corrette. Sostituire il coperchio del vano batteria.

## LT LIETUVIŲ

**BATERIJOS VEIKIMAS 1:** Atsargiai nuimkite akumuliatoriaus skyriaus dangtį. **2:** Įdėkite 6 "C" dydžio baterijas (UM-2 arba lygiavertes), stebėdami teisingą poliškumą. Uždėkite akumuliatoriaus skyriaus dangtelį.

## LV LATVIEŠU

### AKUMULATORA DARBĪBA

**1:** Uzmanīgi noņemiet akumulatora nodalījuma vāku. **2:** Uzstādiet 6 x "C" izmēra baterijas (UM-2 vai līdzvērtīgas), ievērojot pareizās polaritātes. Nomainiet akumulatora nodalījuma vāku.

## MT MALTIJA

**THADDIM TAL-BATTERIJA 1:** Neħħi l-għatu tal-kompartiment tal-batterija b'attenzjoni. **2:** Installa 6 x "C" daqs batteriji (UM-2 jew ekwivalenti) waqt li tosserva l-polarities korretta. Ibdel il-kopertura tal-kompartiment tal-batterija.

## NL NEDERLANDSE

### WERKING VAN DE BATTERIJ

**1:** Verwijder voorzichtig het deksel van het batterijvak. **2:** Plaats 6 x "C" formaat batterijen (UM-2 of gelijkwaardig) en let daarbij op de juiste polariteit. Plaats het deksel van het batterijvak terug.

## NO NORSK

**BATTERIDRIFT 1:** Fjern dekselet til batterirommet forsiktig. **2:** Installer 6 x "C" -batterier (UM-2 eller tilsvarende) mens du observerer de riktige polaritetene. Sett på plass dekselet til batterirommet.

## PL POLSKI

**DZIAŁANIE BATERII 1:** Ostrożnie zdjąć pokrywę komory baterii. **2:** Zainstaluj 6 baterii o rozmiarze "C" (UM-2 lub równoważny), przestrzegając prawidłowych polaryzacji. Wymień pokrywę komory baterii.

## PT PORTUGUESA

### FUNCIÓNAMENTO DA BATERIA

**1:** Remova cuidadosamente a tampa do compartimento das pilhas. **2:** Instale 6 pilhas do tamanho "C" (UM-2 ou equivalente), observando as polaridades correctas. Recoloque a tampa do compartimento das pilhas.

## **RO ROMÂNĂ**

### **FUNCȚIONAREA BATERIEI**

**1:** Scoateți cu atenție capacul compartimentului bateriei.

**2:** Instalați 6 baterii de dimensiune "C" (UM-2 sau echivalent) respectând polaritățile corecte. Înlocuiți capacul compartimentului bateriei.

## **RU РУССКИЙ**

**РАБОТА ОТ БАТАРЕИ 1:** Осторожно снимите крышку батарейного отсека. **2:** Установите 6 батареек типа "С" (UM-2 или эквивалент), соблюдая правильную полярность. Установите на место крышку батарейного отсека.

## **SK SLOVENČINA**

**PREVÁDZKA BATÉRIE 1:** Opatrne odstráňte kryt priestoru pre batérie. **2:** Nainštalujte batérie veľkosti 6 x "C" (UM-2 alebo ekvivalentné) pri dodržaní správnej polarity. Nasadte späť kryt priestoru pre batérie.

## **SL SLOVENSKI**

**DELOVANJE BATERIJE 1:** Previdno odstranite pokrov prostora za

baterije. **2:** Namestite 6 baterij velikosti "C". (UM-2 ali enakovredno), pri tem pa upoštevajte pravilne polarnosti. Zamenjajte pokrov prostora za baterije.

## **SR СРПСКИ**

**PAĐ BATERIJE 1:** Пажљиво уклоните поклопац батерије. **2:** Инсталирајте 6 "С" батерија (UM-2 или еквивалент), поштујући правилан поларитет. Вратите поклопац батерије.

## **SV SVENSKAN**

**BATTERIDRIFT 1:** Ta försiktigt bort batterifackets lock. **2:** Installera 6 x "C"-batterier (UM-2 eller motsvarande) medan du observerar rätt polariteter. Sätt tillbaka batterifackets lock.

## **TR TÜRK**

**PİLLE ÇALIŞMA 1:** Pil bölmesi kapağını dikkatlice çıkarın. **2:** Doğru polariteleri gözlemlerken 6 x "C" boyutunda pil (UM-2 veya eşdeğeri) takın. Pil bölmesi kapağını yerine takın.



## FRONT VIEW

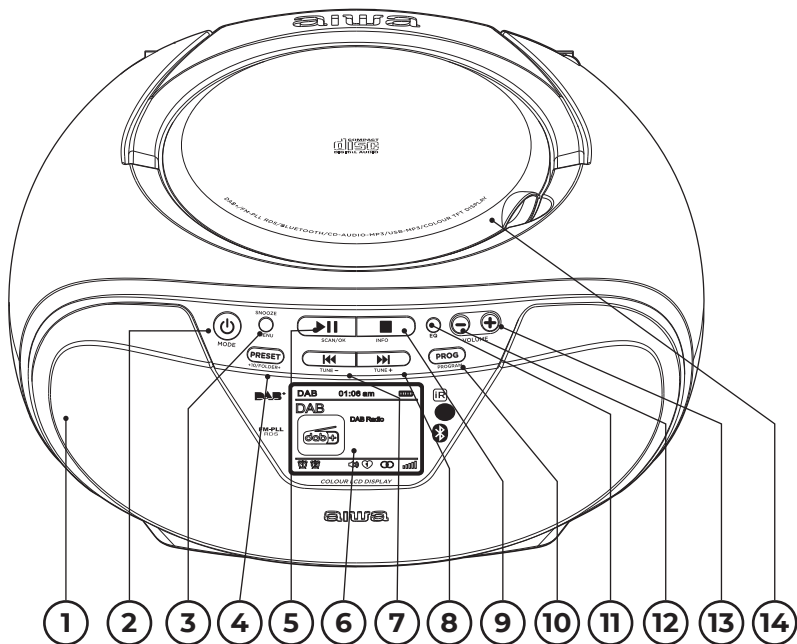

- |                                 |                             |
|---------------------------------|-----------------------------|
| <b>1</b> SPEAKER                | <b>8</b> ►► (NEXT) / TUNE + |
| <b>2</b> ⏻ STANDBY / MODE       | <b>9</b> ■ (STOP) / INFO    |
| <b>3</b> MENU / SNOOZE          | <b>10</b> PROGRAM           |
| <b>4</b> +10/PRESET/FOLDER+     | <b>11</b> EQUALIZER         |
| <b>5</b> ►► / SCAN / OK         | <b>12</b> VOLUME DOWN       |
| <b>6</b> LCD DISPLAY            | <b>13</b> VOLUME UP         |
| <b>7</b> ◀◀ (PREVIOUS) / TUNE - | <b>14</b> CD DOOR           |

### BG БЪЛГАРСКИ

**ИЗГЛЕД ОТПРЕД 1:** Говорител.  
**2:** Режим На Готовност / Режим.  
**3:** Меню / Дрямка. **4:** Предварително Зададена / +10 / Папка+.  
**5:** Сканиране / Ок. **6:** Жк-Дисплей.  
**7:** Предишна / Настройка -.  
**8:** Следваща / Мелодия +. **9:** Стоп /

Инфо. **10:** Програма. **11:** Еквалайзер.  
**12:** Намаляване На Звука.  
**13:** Увеличете Звука. **14:** Диск Врата.

### CS ČEŠTINA

**ČELNÍ POHLED 1:** Mluvěčí.  
**2:** Pohotovostní Režim / Režim.  
**3:** Menu / Odložení. **4:** Předvolba / +10

/ Složka+ **5:** Skenování / Ok. **6:** Lcd Displej. **7:** Předchozí / Tune -. **8:** Další / Tune +. **9:** Stop / Info. **10:** Program. **11:** Ekvalizér. **12:** Snížení Hlasitosti. **13:** Zvýšení Hlasitosti. **14:** Dveře Cd.

## DA DÁNSKÝ

**SET FORFRA 1:** Højttaler. **2:** Standby / Tilstand. **3:** Menu / Udsæt. **4:** Forudindstillet / +10 / Mapped+. **5:** Scan / Okay. **6:** Lcd-Skærm. **7:** Forrige / Tune -. **8:** Næste / Tune +. **9:** Stop / Info. **10:** Program. **11:** Udligning. **12:** Lydstyrke Ned. **13:** Lydstyrke Op. **14:** Cd Dør.

## DE DEUTSCHSPRACHIGE

**VORDERANSICHT 1:** Lautsprecher. **2:** Bereitschaftsmodus. **3:** Menü / Schlummer. **4:** Voreinstellung / +10 / Ordner +. **5:** Scannen / Ok. **6:** LCD-Anzeige. **7:** Zurück / Tune -. **8:** Weiter / Tune +. **9:** Stopp / Info. **10:** Programm. **11:** Ausgleich. **12:** Lautstärke verringern. **13:** Lautstärke erhöhen. **14:** Cd-Tür.

## EL ΕΛΛΗΝΙΚΗ

**ΜΠΡΟΣΤΙΝΗ ΟΨΗ 1:** Ομιλητής. **2:** Αναμονή / Λειτουργία. **3:** Μενού / Αναβολή. **4:** Προκαθορισμένο / +10 / Φάκελος+. **5:** Σάρωση / OK. **6:** Επίδειξη Lcd. **7:** Προηγούμενη / Συντονιστείτε -. **8:** Επόμενο / Συντονιστείτε +. **9:** Διακοπή / Πληροφορίες. **10:** Πρόγραμμα. **11:** Ισοσταθμιστής. **12:** Μείωση Έντασης. **13:** Αύξηση Έντασης. **14:** Πόρτα Cd.

## ES ESPAÑOL

**VISTA FRONTAL 1:** Altavoz. **2:** Modo de espera / Modo. **3:** Menú / Repetición. **4:** Presintonizar / +10 / Carpeta+. **5:** Escanear / Aceptar. **6:** Pantalla LCD. **7:** Anterior / Sintonizar -. **8:** Siguiente / Sintonizar +. **9:** Parada / Información. **10:** Programa. **11:** Ecuilizador. **12:** Bajar el volumen. **13:** Subir el Volumen. **14:** Puerta del Cd.

## ET EESTI

**EESTVAADE 1:** Kõneleja. **2:** Ooterežiim

/ Režiim. **3:** Menüü / Kordus. **4:** Eelseadistatud / +10 / Kaust+. **5:** Skaneerimine / Ok. **6:** Lcd Ekraan. **7:** Eelmine / Tune -. **8:** Järgmine / Tune +. **9:** Peatus / Info. **10:** programm. **11:** ekvalaiser. **12:** Helitugevuse Vähendamise. **13:** Helitugevuse Suurendamine. **14:** Cd Ukse.

## FI SUOMEN

**EDESSÄ NÄKYMÄ 1:** Puhuja. **2:** Valmiustila / Tila. **3:** Valikko / Torkk. **4:** Esiasetettu / +10 / Kansio+. **5:** Skannaa / Ok. **6:** Lcd-Näyttö. **7:** Previous / Tune -. **8:** Next / Tune+. **9:** Stop / Info. **10:** Ohjelma. **11:** Tasoitus. **12:** Äänenvoimakkuutta Pienennettävä. **13:** Volume Up. **14:** Cd-Ovi.

## FR FRANÇAISE

**VUE DE FACE 1:** Orateur. **2:** Veille / Mode. **3:** Menu / Répétition. **4:** Préréglage / +10 / Dossier+. **5:** Scan / Ok. **6:** Écran LCD. **7:** Précédent / Tune -. **8:** Suivant / Tune +. **9:** Arrêt / Info. **10:** Programme. **11:** Égaliseur. **12:** Baisse du volume. **13:** Augmentation du volume. **14:** Porte du Cd.

## HR HRVATSKI

**POGLED SPRIJEDA 1:** Zvučnik. **2:** Stanje pripravnosti / način rada. **3:** Izbornik / Ponavljanje. **4:** Unaprijed Postavljeno / +10 / Mapa+. **5:** skeniranje / OK. **6:** LCD zaslon. **7:** Prethodna / Postavljanje -. **8:** Sljedeće / Postavljanje +. **9:** Zaustavljanje / Informacije. **10:** Program. **11:** Ekvilajzer. **12:** smanjivanje glasnoće. **13:** povećanje glasnoće. **14:** Vrata CD-a.

## HU MAGYAR

**ELÖLNÉZET 1:** Hangszóró. **2:** Készenléti / Üzem mód. **3:** Menü / Szundi. **4:** Előre / +10 / Mappa+. **5:** Letapogatás / Ok. **6:** Lcd Kijelző. **7:** Előző / Tune -. **8:** Következő / Dallam +. **9:** Megáll / Info. **10:** Program. **11:** Hangszínszabályzó. **12:** Hangerő Le. **13:** Hangerő Fel. **14:** Cd Ajtó.

## IT ITALIANA

**VISTA FRONTALE 1:** Altoparlante. **2:** Modalità standby/. **3:** Menu / Snooze. **4:** Preset / + 10 / Cartella+. **5:** Scansione / Ok. **6:** Esposizione lcd. **7:** Precedente / Tune -. **8:** Avanti / Tune +. **9:** Stop / Info. **10:** Programma. **11:** Equalizzatore. **12:** Volume giù. **13:** Volume su. **14:** Porta Cd.

## LT LIETUVIŲ

**VAIZDAS IŠ PRIEKIO 1:** Garsiakalbis. **2:** Budėjimo Režimas / Režimas. **3:** Meniu / Snausti. **4:** Iš Anksto Nustatytas / + 10 / Aplankas+. **5:** Nuskaityti / Gerai. **6:** Lcd Ekranas. **7:** Ankstesnis / Melodija -. **8:** Kitas / Melodija +. **9:** Stotelė / Informacija. **10:** programa. **11:** Ekvalaizeris. **12:** Garsumo Mažinimas. **13:** Garsumo Didinimas. **14:** Cd Durys.

## LV LATVIEŠU

**PRIEKŠĒJAIS SKATS 1:** Runātājs. **2:** Gaidīšanas Režims / Režims. **3:** Ēdienkarte / Atlīkt. **4:** Iepriekš Iestatīts / + 10 / Mape+. **5:** Skenēt / Labi. **6:** Lcd Displejs. **7:** Iepriekšējais / Melodija -. **8:** Nākamais / Melodija+. **9:** Stop / Info. **10:** Programma. **11:** Ekvalaizers. **12:** Skaļuma Samazināšana. **13:** Skaļuma Palielināšana. **14:** Cd Durvis.

## MT MALTIJA

**QUDDIEM DEHRA 1:** Kelliem. **2:** Standby / Mod. **3:** Menu / Snooze. **4:** Issettjat Minn Qabel / +10 / Folder+. **5:** Skennja / Ok. **6:** Wiri Lcd. **7:** Precedenti / Tixghel -. **8:** Li Jmiss / Tixghel +. **9:** Waqqaf / Info. **10:** Programm. **11:** Equalizer. **12:** Volum' l Isfel. **13:** Volum'il Fuq. **14:** Bieb Cd.

## NL NEDERLANDSE

**VOORZICHT 1:** Luidspreker. **2:** Stand-by / Modus. **3:** Menu / Snooze. **4:** Voorkeur / +10 / Map+. **5:** Scannen / Ok. **6:** Lcd Display. **7:** Vorige / Afstemmen -. **8:** Volgende / Afstemmen +. **9:** Stop / Info. **10:** Programma. **11:** Equalizer.

**12:** Volume omlaag. **13:** Volume omhoog. **14:** Cd Door.

## NO NORSK

**SETT FORFRA 1:** Høyttaler. **2:** Standby / Modus. **3:** Meny / Slumre. **4:** Forhåndsinnstilt / +10 / Mappe+. **5:** Skann / Ok. **6:** Lcd-Skjerm. **7:** Forrige / Tune -. **8:** Neste / Tune +. **9:** Stopp / Info. Vedlegg **10:** Foreløpig Program. **11:** Utligning. **12:** Volum Ned. **13:** Volum Opp. **14:** Cd Dør.

## PL POLSKI

**WIDOK Z PRZODU 1:** Głośnik. **2:** Tryb Gotowości / Tryb. **3:** Menu / Drzemka. **4:** Preset / + 10 / Folder+. **5:** Skanowanie / Ok. **6:** Wyświetlacz Lcd. **7:** Poprzedni / Tune -. **8:** Następny / Tune +. **9:** Stop / Info. **10:** Program. **11:** Korektor. **12:** Zmniejsz Głośność. **13:** Zwiększ Głośność. **14:** Drzwi Cd.

## PT PORTUGUESA

**VISTA FRONTAL 1:** Orador. **2:** Modo de Espera / Modo. **3:** Menu / Soneca. **4:** Predefinição / + 10 / Pasta+. **5:** Digitalização / Ok. **6:** Exposição do Lcd. **7:** Anterior / Tune -. **8:** Próximo / Tune+. **9:** Stop / Info. **10:** Programa. **11:** Equalizador. **12:** Volume para Baixo. **13:** Aumentar o Volume. **14:** Porta do Cd.

## RO ROMÂNĂ

**VEDERE FRONTALĂ 1:** Vorbitor. **2:** Standby / Modul. **3:** Meniu / Amânare. **4:** Presetare / + 10 / Dosar+. **5:** Scanare / Ok. **6:** Ecran Lcd. **7:** Anterior / Tune -. **8:** Următorul / Ton+. **9:** Stop / Info. **10:** Program. **11:** Egalizator. **12:** Volumul În Jos. **13:** Creșterea Volumului. **14:** Ușă Cd.

## RU РУССКИЙ

**ВИД СПЕРЕДИ 1:** Динамик. **2:** Режим ожидания / Mode. **3:** Меню / Повтор. **4:** Предустановка / +10 / Папка+. **5:** Сканирование / Ok. **6:** ЖК-дисплей. **7:** Предыдущая / Настройка -. **8:** Следующая / Настройка +. **9:** Остановка / Информация. **10:** Программа. **11:** Эквалайзер.



**12:** Уменьшение громкости.

**13:** Увеличение громкости.

**14:** Дверца компакт-диска.

### **SK SLOVENČINA**

**POHLAD SPREDU 1:** Rečník.

**2:** Pohotovostný Režim / Režim.

**3:** Menu / Odložit. **4:** Predvolba / +10 / Priečink+. **5:** Skenovanie / Ok.

**6:** Lcd Displej. **7:** Predchádzajúci / Tune -. **8:** Ďalšie / Tune +. **9:** Stop / Info.

**10:** Program. **11:** ekvalizér. **12:** Zníženie Hlasitosti. **13:** Zvýšenie Hlasitosti.

**14:** Dvere Cd.

### **SL SLOVENSKI**

**POGLAD OD SPREDAJ 1:** Zvočnik.

**2:** Stanje Pripravljenosti / Način.

**3:** Meni / Dremež. **4:** Prednastavitev / +10 / Mapa+. **5:** Skeniranje / V

Redu. **6:** Lcd Zaslon. **7:** Prejšnja / Tune -. **8:** Naprej / Tune +. **9:** Stop /

Info. **10:** Program. **11:** izenačevalnik.

**12:** Zmanjšanje Glasnosti.

**13:** Povečanje Glasnosti. **14:** Cd Vrata.

### **SR СРПСКИ**

**ПРЕДЊИ ПОГЛЕД 1:** Звучник.

**2:** стање приправности / режим.

**3:** Мени / Понављање. **4:** Унапред Подешено / +10 / Фолдер+.

**5:** скенирање / у реду. **6:** ЛЦД.

**7:** Претходно / Подешавање -.

**8:** Следеће / Подешавање +.

**9:** Заустављање / Информације.

**10:** програм. **11:** еквализер.

**12:** смањивање јачине звука.

**13:** појачавање јачине звука. **14:** ЦД врата.

### **SV SVENSKAN**

**FRAMIFRÅN 1:** Högtalare. **2:** Standby / Läge. **3:** Meny / Snooze. **4:** Förinställd

/ +10 / Mapp+. **5:** Skanna / Ok. **6:** Lcd-Skärm. **7:** Föregående / Tune -.

**8:** Nästa / Tune+. **9:** Stopp / Info.

**10:** Program. **11:** Equalizer. **12:** Volym

Ner. **13:** Volym Upp. **14:** Cd Dörr.

### **TR TÜRK**

**ÖNDEN GÖRÜNÜM 1:** Konuşmacı.

**2:** Bekleme / Mod. **3:** Menü / Erteleme.

**4:** Önceden ayarlanmış / +10 /

Klasör +. **5:** Tara / Tamam. **6:** Lcd

Ekran. **7:** Önceki / Ayar -. **8:** Sonraki /

Ayar +. **9:** Durdur / Bilgi. **10:** Program.

**11:** Ekolayzır. **12:** Sesi Kısın. **13:** Sesi Aç.

**14:** Cd Kapısı.



## SIDE VIEW

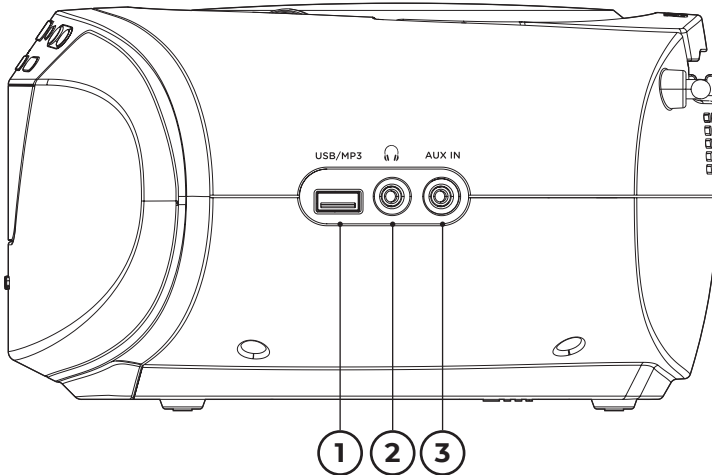

**1** USB JACK

**2** 3.5MM EARPHONE JACK

**3** 3.5MM AUX-IN JACK

### BG БЪЛГАРСКИ

**СТРАНИЧЕН ИЗГЛЕД 1:** Флашка джак. **2:** 3,5 мм жак за слушалки. **3:** 3,5 мм в Жак.

### CS ČEŠTINA

**BOČNÍ POHLED 1:** USB konektor. **2:** 3,5 mm konektor pro sluchátka. **3:** 3,5 mm Aux-in Jack.

### DA DÁNSKÝ

**SET FRA SIDEN 1:** USB-stik. **2:** 3,5 mm stik til øretelefoner. **3:** 3,5 mm stik.

### DE DEUTSCHSPRACHIGE

**SEITENANSICHT 1:** USB-Buchse. **2:** 3,5-mm-Kopfhöreranschluss. **3:** 3,5-mm-Aux-Eingangsbuchse.

### EL ΕΛΛΗΝΙΚΗ

**ΠΛΑΓΙΑ ΟΨΗ 1:** Υποδοχή USB. **2:** Υποδοχή ακουστικών 3,5 mm. **3:** 3,5 mm AUX-IN Jack.

### ES ESPAÑOL

**VISTA LATERAL 1:** Conector USB. **2:** Conector para auriculares de 3,5 mm. **3:** Conector de entrada auxiliar de 3,5 mm.

### ET EESTI

**KÜLGVAADE 1:** USB pesa. **2:** 3.5 mm kõrvaklappide pesa. **3:** 3.5 mm Aux-In pesa.

### FI SUOMEN

**SIVUNÄKYMÄ 1:** USB-liitin. **2:** 3,5 mm kuulokeliitäntä. **3:** 3,5 mm Aux-In Jack.

### FR FRANÇAISE

**VUE LATÉRALE 1:** Prise USB. **2:** prise pour écouteurs 3,5 mm. **3:** prise auxiliaire 3,5 mm.

### HR HRVATSKI

**BOČNI POGLED 1:** Konektor USB

**2:** 3,5 mm priključak za slušalice.

**3:** Priključak od 3,5 mm.

#### **HU MAGYAR**

**OLDALNÉZET 1:** USB csatlakozó.

**2:** 3,5 mm-es fülhallgató csatlakozó.

**3:** 3,5 mm-es Aux-In csatlakozó.

#### **IT ITALIANA**

**VISTA LATERALE 1:** Presa USB.

**2:** 3,5 mm jack del trasduttore auricolare. **3:** presa aux-in da 3,5 mm.

#### **LT LIETUVIŲ**

**VAIZDAS IŠ ŠONO 1:** USB lizdas.

**2:** 3.5 mm ausinių lizdas. **3:** 3.5 mm Aukš-in lizdas.

#### **LV LATVIEŠU**

**SĀNU SKATS 1:** USB ligzda. **2:** 3.5 mm austiņu ligzda. **3:** 3.5 mm Aux - In ligzda.

#### **MT MALTIJA**

**MILL-ĠENB DEHRA 1:** USB Sa.

**2:** Earphone 3.5 mm ġakk. **3:** 3.5 mm Aux - input gask.

#### **NL NEDERLANDSE**

**ZIJGEZICHT 1:** USB-aansluiting.

**2:** 3,5 mm oortelefoonaansluiting.

**3:** 3,5 mm Aux-in aansluiting.

#### **NO NORSK**

**SETT FRA SIDEN 1:** USB-Kontakt.

**2:** 3,5 mm hodetelefonkontakt.

**3:** 3,5 mm Aux-Inngang.

#### **PL POLSKI**

**WIDOK Z BOKU 1:** USB Jack.

**2:** Gniazdo słuchawkowe 3.5 mm.

**3:** 3.5 mm AUX-IN Jack.

#### **PT PORTUGUESA**

**VISTA LATERAL 1:** Tomada USB.

**2:** Conector para auscultadores de 3,5 mm. **3:** Entrada Auxiliar de 3,5 mm.

#### **RO ROMÂNĂ**

**VEDERE LATERALĂ 1:** Mufă USB.

**2:** Mufă pentru căști de 3,5 mm.

**3:** Jack Aux-in de 3,5 mm.

#### **RU РУССКИЙ**

**ВИД СБОКУ 1:** Разъём USB.

**2:** разъём для наушников 3,5 мм.

**3:** Разъём Aux-in 3,5 мм.

#### **SK SLOVENČINA**

**BOČNÝ POHĽAD 1:** USB konektor.

**2:** 3,5 mm konektor pre slúchadlá.

**3:** 3,5 mm Aux-In Jack.

#### **SL SLOVENSKI**

**STRANSKI POGLED 1:** USB priključek.

**2:** 3,5 mm priključek za slušalke.

**3:** 3,5 mm pomožni priključek.

#### **SR СРПСКИ**

**ПОГЛЕД СА СТРАНЕ 1:** УСБ

конектор. **2:** 3,5 мм прикључак

за слушалице. **3:** АУКС-ин 3,5 мм конектор.

#### **SV SVENSKAN**

**SIDOVY 1:** USB-uttag. **2:** 3,5 mm

hörlursuttag. **3:** 3,5 mm Aux-IN-uttag.

#### **TR TÜRK**

**YANDAN GÖRÜNÜM 1:** USB Girişi.

**2:** 3,5mm kulaklık jakı. **3:** 3,5 mm Aux

girişi Jakı.



## REAR VIEW

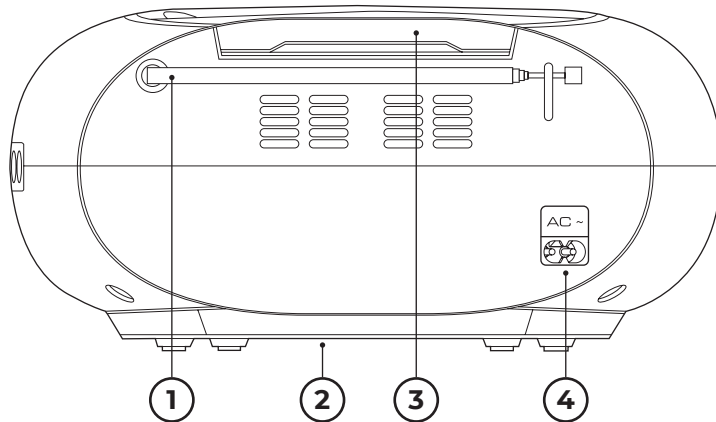

**1** FM ANTENNA

**2** BATTERY COMPARTMENT

**3** HANDLE

**4** AC SOCKET

### **BG** БЪЛГАРСКИ

**ЗАДНО ВИЖДАНЕ 1:** ФМ антена.  
**2:** отделение за батерията. **3:** дръжка.  
**4:** гнездо за променлив ток.

### **CS** ČEŠTINA

**POHLED ZE ZADU 1:** FM anténa.  
**2:** přihrádka na baterie. **3:** Rukojeť.  
**4:** AC zásuvka.

### **DA** DÁNSKÝ

**SET BAGFRA 1:** FM-antenne.  
**2:** Batteriurum. **3:** håndtag. **4:** AC-stik.

### **DE** DEUTSCHSPRACHIGE

**RÜCKANSICHT 1:** UKW-Antenne.  
**2:** Batteriefach. **3:** Griff.  
**4:** Wechselstrom-Sockel.

### **EL** ΕΛΛΗΝΙΚΗ

**ΟΠΙΣΘΙΑ ΟΨΗ 1:** κεραία FM.  
**2:** Διαμέρισμα μπαταριών. **3:** λαβή.  
**4:** υποδοχή εναλλασσόμενου ρεύματος.

### **ES** ESPAÑOL

**VISTA TRASERA 1:** Antena FM.

**2:** Compartimento de las pilas.  
**3:** Mango. **4:** Toma de corriente alterna.

### **ET** EESTI

**TAGANTVAADE 1:** FM antenn.  
**2:** patareipesa. **3:** käepide.  
**4:** vahelduvvoolu pistikupesa.

### **FI** SUOMEN

**PERUUTUS 1:** FM-antenni.  
**2:** Paristokotelo. **3:** kahva. **4:** AC pistorasia.

### **FR** FRANÇAISE

**VUE ARRIÈRE 1:** Antenne FM.  
**2:** Compartiment à piles. **3:** Poignée.  
**4:** Prise secteur.

### **HR** HRVATSKI

**POGLED STRAGA 1:** FM-antena.  
**2:** odjeljak za baterije. **3:** Ručka. **4:** AC utičnica.

### **HU** MAGYAR

**HÁTSÓ NÉZET 1:** FM antenna.  
**2:** elemtartó rekesz. **3:** fogantyú.  
**4:** AC aljzat.

**IT ITALIANA**

**VISTA POSTERIORE 1:** antenna FM.  
**2:** Vano batteria. **3:** Maniglia. **4:** Presa CA.

**LT LIETUVIŲ**

**GALINIS VAIZDAS 1:** FM antena.  
**2:** akumuliatoriaus skyrius. **3:** Rankena.  
**4:** kintamosios srovės lizdas.

**LV LATVIEŠU**

**ATPAKAĻSKATA 1:** FM antena.  
**2:** akumulatora nodalījums. **3:** rokturis.  
**4:** AC ligzda.

**MT MALTIJA**

**WARA VIEW 1:** FM antenna.  
**2:** kompartment Tal-Batterija.  
**3:** Immanigġja. **4:** sokit TAL-KA.

**NL NEDERLANDSE**

**ACHTERAANZICHT 1:** FM-antenne.  
**2:** Batterijvak. **3:** Handvat.  
**4:** Stopcontact.

**NO NORSK**

**BAKFRA 1:** FM-antenne. **2:** Batterirom.  
**3:** Håndtak. **4:** Stikkontakt.

**PL POLSKI**

**WIDOK Z TYŁU 1:** antena FM.  
**2:** Komora baterii. **3:** Uchwyt.  
**4:** gniazdo AC.

**PT PORTUGUESA**

**VISTA TRASEIRA 1:** antena FM.

**2:** Compartimento da Bateria.  
**3:** Punho. **4:** tomada CA.

**RO ROMÂNĂ**

**VEDERE DIN SPATE 1:** Antena FM.  
**2:** compartimentul bateriei. **3:** Mâner.  
**4:** priză de curent alternativ.

**RU РУССКИЙ**

**ВИД СЗАДИ 1:** FM-антенна.  
**2:** Батарейный отсек. **3:** Ручка.  
**4:** Розетка переменного тока.

**SK SLOVENČINA**

**POHĽAD ZOZADU 1:** FM anténa.  
**2:** priehradka na batérie. **3:** rukoväť.  
**4:** AC zásuvka.

**SL SLOVENSKI**

**POGLED OD ZADAJ 1:** FM antena.  
**2:** predal za baterije. **3:** ročaj. **4:** AC vtičnica.

**SR СРПСКИ**

**ПОГЛЕД ПОЗАДИ 1:** ФМ антена.  
**2:** одељак за батерије. **3:** оловка.  
**4:** утичница за наизменичну струју.

**SV SVENSKAN**

**BAKFRÅN 1:** FM-antenn.  
**2:** Batterifack. **3:** Hantera. **4:** AC-uttag.

**TR TÜRK**

**ARKA GÖRÜNÜM 1:** FM anteni. **2:** Pil bölmesi. **3:** Kolu. **4:** AC soketi.



# REMOTE CONTROLLER

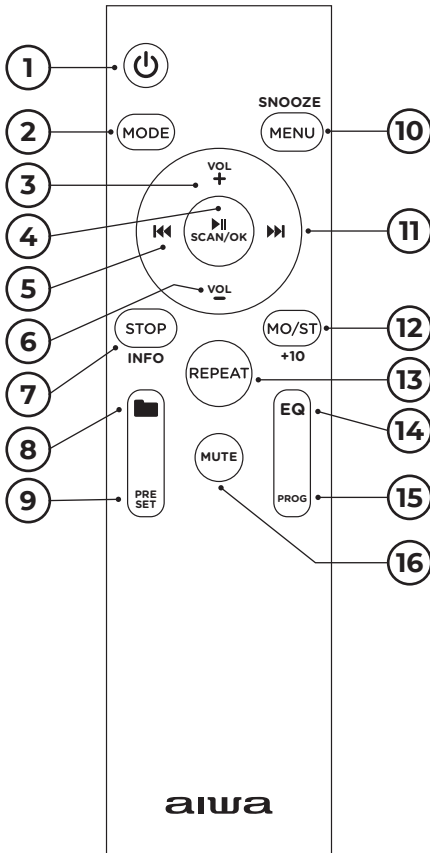

- ① ⏻ STANDBY / ALARM OFF
- ② MODE
- ③ + VOLUME
- ④ ▶⏪ PLAY / PAUSE / SCAN / OK
- ⑤ ⏪ PREVIOUS / TUNE -
- ⑥ - VOLUME
- ⑦ ■ STOP / INFO
- ⑧ FOLDER+
- ⑨ PRESET
- ⑩ MENU / SNOOZE
- ⑪ ▶▶ NEXT / TUNE +
- ⑫ MONO / STEREO / +10
- ⑬ REPEAT FUNCTION
- ⑭ EQUALIZER
- ⑮ PROGRAM
- ⑯ MUTE
- ⑰ BATTERY DOOR

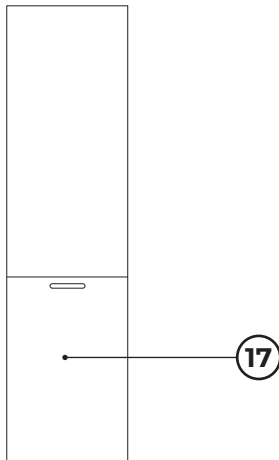

## BG БЪЛГАРСКИ

### ДИСТАНЦИОННО УПРАВЛЕНИЕ

**1:** Режим на готовност / изключване на алармата. **2:** режим. **3:** + обем. **4:** Възпроизвеждане / Пауза / Сканиране / Ок. **5:** Придишна / Настройка -. **6:** - обем. **7:** Стоп / Инфо. **8:** папка+. **9:** предварително зададено. **10:** Меню / Дрямка. **11:** Следваща / Настройка +. **12:** Mono / Stereo / +10. **13:** Повторете Функцията. **14:** еквалайзер. **15:** програма. **16:** заглушаване. **17:** Батерия Врата.

## CS ČEŠTINA

**DÁLKOVÝ OVLADAČ 1:** Pohotovostní režim / Alarm vypnutý. **2:** Režim. **3:** + Hlasitost. **4:** Přehrát / Pozastavit / Skenovat / Ok. **5:** Předchozí / Tune -. **6:** - objem. **7:** Stop / Info. **8:** složka+. **9:** přednastaveno. **10:** Menu / Odložení. **11:** Další / Tune +. **12:** Mono / Stereo / +10. **13:** Funkce Opakování. **14:** ekvalizér. **15:** Program. **16:** němý. **17:** Dveře Baterie.

## DA DÅNSKÝ

**FJERNBETJENING 1:** Standby / Alarm Slukket. **2:** Tilstand. **3:** + Volumen. **4:** Afspil / Pause / Scan / Okay. **5:** Forrige / Tune -. **6:** - Volumen. **7:** Stop / Info. **8:** Mappe+. **9:** Forudindstillet. **10:** Menu / Udsæt. **11:** Næste / Tune +. **12:** Mono / Stereo / +10. **13:** Gentag Funktion. **14:** Udligning. **15:** Program. **16:** Lydløs. **17:** Batteri Dør.

## DE DEUTSCHSPRACHIGE

**FERNBEDIENUNG 1:** Standby / Alarm aus. **2:** Modus. **3:** + Lautstärke. **4:** Wiedergabe / Pause / Scannen / Ok. **5:** Zurück / Tune -. **6:** - Lautstärke. **7:** Stopp / Info. **8:** Ordner +. **9:** Voreinstellung. **10:** Menü / Schlummer. **11:** Weiter / Tune +. **12:** Mono / Stereolithographie / +10. **13:** Wiederholfunktion. **14:** Ausgleich. **15:** Programm. **16:** Stumm. **17:** Batteriefachdeckel.

## EL ΕΛΛΗΝΙΚΗ

**ΜΑΚΡΙΝΟΣ ΕΛΕΓΚΤΗΣ 1:** εφεδρικός

/ Συναγερμός μακριά. **2:** Λειτουργία. **3:** + ένταση. **4:** Αναπαραγωγή / Παύση / Σάρωση / OK. **5:** Προηγούμενη / Συντονιστείτε -. **6:** - όγκος. **7:** Διακοπή / Πληροφορίες. **8** φάκελος+. **9:** προκαθορισμένο. **10:** Μενού / Αναβολή. **11:** Επόμενο / Συντονιστείτε +. **12:** Μονοφωνικό / Στερεοφωνικό / +10. **13:** Επαναλάβετε Τη Λειτουργία. **14:** Ισοσταθμιστής. **15:** πρόγραμμα. **16:** σίγαση. **17:** Πόρτα Μπαταριών.

## ES ESPAÑOL

**MANDO A DISTANCIA 1:** En espera / Alarma desactivada. **2:** Modo. **3:** + Volumen. **4:** Reproducir / Pausar / Escanear / Aceptar. **5:** Anterior / Sintonizar -. **6:** - Volumen. **7:** Parada / Información. **8:** Carpeta+. **9:** Preestablecido. **10:** Menú / Repetición. **11:** Siguiente / Sintonizar +. **12:** Mono / Estéreo / +10. **13:** Función de Repetición. **14:** Ecualizador. **15:** Programa. **16:** Silencio. **17:** Puerta de la Batería.

## ET EESTI

**KAUGJUHTIMISPULT 1:** Ooterežiim / äratus välja lülitatud. **2:** režiim. **3:** + Maht. **4:** Esita / Paus / Skannimine / Ok. **5:** Eelmine / Tune -. **6:** - Maht. **7:** Peatus / Info. **8:** kaust+. **9:** eelseadistatud. **10:** Menü / Kordus. **11:** Järgmine / Tune +. **12:** Mono / Stereo / +10. **13:** Korrake Funktsiooni. **14:** Ekvalaiser. **15:** Programm. **16:** Vaigista. **17:** Aku Uks.

## FI SUOMEN

**KAUKOSÄÄDIN 1:** Valmiustila / hälytys pois päältä. **2:** tila. **3:** + tilavuus. **4:** Play / Pause / Scan / Ok. **5:** Previous / Tune -. **6:** - Volume. **7:** Stop / Info. **8:** kansio+. **9:** esiasetettu. **10:** Menu / Torkku. **11:** Next / Tune+. **12:** Mono / Stereo / +10. **13:** Toista Toiminto. **14:** tasoitus. **15:** ohjelma. **16:** mykkä. **17:** Akun Ovi.

## FR FRANÇAISE

**TÉLÉCOMMANDE 1:** Veille / alarme

éteinte. **2:** Mode. **3:** + Volume.  
**4:** Lecture / Pause / Numérisation / Ok. **5:** Précédent / Tune -.  
**6:** - Volume. **7:** Arrêt / Info. **8:** Dossier+.  
**9:** Préréglage. **10:** Menu / Répétition.  
**11:** Suivant / Tune +. **12:** Mono / Stéréo / +10. **13:** Fonction de répétition.  
**14:** Égaliseur. **15:** Programme.  
**16:** Muet. **17:** Porte de la batterie.

## HR HRVATSKI

**DALJINSKI UPRAVLJAČ 1:** Stanje pripravnosti / alarm isključen. **2:** Način rada. **3:** + Glasnoća. **4:** Reprodukcijska / Pauza / Skeniranje / Ok. **5:** Prethodno / Postavljanje -. **6:** - Glasnoća.  
**7:** Zaustavljanje / Informacije.  
**8:** Mapa+. **9:** Unaprijed postavljeno.  
**10:** Izbornik / Ponavljanje. **11:** Sljedeći / Postavljanje +. **12:** Mono / Stereo / +10.  
**13:** Funkcija odgode. **14:** Ekvilajzer.  
**15:** Program. **16:** Isključivanje zvuka.  
**17:** Vrata odjeljka za baterije.

## HU MAGYAR

**TÁVIRÁNYÍTÓ 1:** Készletléti / Riasztás ki. **2:** Mód. **3:** + Hangerő. **4:** Lejátszás / Szünet / Szkenelés / Ok. **5:** Előző / Tune -. **6:** - Hangerő. **7:** Megáll / Info. **8:** Mappa+. **9:** Előre beállított.  
**10:** Menü / Szundi. **11:** Következő / Dallam +. **12:** Mono / Sztereó / +10. **13:** Ismétélje Meg A Funkciót.  
**14:** Hangszínszabályzó. **15:** Program.  
**16:** némítás. **17:** Akkumulátor Ajtó.

## IT ITALIANA

**TELECOMANDO 1:** Standby / Allarme spento. **2:** Modalità. **3:** + Volume.  
**4:** Play / Pausa / Scansione / Ok.  
**5:** Precedente / Tune -. **6:** - Volume.  
**7:** Stop / Info. **8:** Cartella+. **9:** Preset.  
**10:** Menu / Snooze. **11:** Avanti / Tune +.  
**12:** Mono / Stereo / +10. **13:** Funzione di ripetizione. **14:** Equalizzatore.  
**15:** Programma. **16:** Muto. **17:** Porta della batteria.

## LT LIETUVIŲ

**NUOTOLINIO VALDYMO PULTAS 1:** Budėjimo režimas / aliarmas išjungtas. **2:** Režimas. **3:** + tūris. **4:**

Groti / Pristabdyti / Nuskaityti / Gerai.  
**5:** Ankstesnis / Melodija -. **6:** - Apimtis.  
**7:** Stotelė / Informacija. **8:** aplankas+.  
**9:** iš anksto nustatytas. **10:** Meniu / Snausti. **11:** Kitas / Melodija+. **12:** Mono / Stereo / +10. **13:** Pakartokite Funkcija. **14:** Ekvalaizeris. **15:** programa.  
**16:** nutildyti. **17:** Baterijos Durys.

## LV LATVIEŠU

**REMOTE CONTROLLER 1:** Gaidīšanas / trauksmes Off. **2:** Režīms. **3:** + Apjoms.  
**4:** Atskaņot / Pauzēt / Skenēt / Labi.  
**5:** Iepriekšējais / Melodija -. **6:** - Apjoms.  
**7:** Stop / Info. **8:** mape+. **9:** Iepriekš iestatīts. **10:** Ēdienkarte / Atlikt.  
**11:** Nākamais / Melodija+. **12:** Mono / Stereo / +10. **13:** Atkārtojiet Funkciju.  
**14:** Ekvalaizers. **15:** programma.  
**16:** mēms. **17:** Akumulatora Durvis.

## MT MALTIJA

### KONTROLLUR MILL-BOGHOD

**1:** Standby / Allarm Mitfi. **2:** Mod.  
**3:** + Volum. **4:** Ilghab / Nieqaf / Skennja / Ok. **5:** Precedenti / Tixghel -. **6:** - Volum. **7:** Waqqaf / Info. **8:** Folder+. **9:** Issettjat Minn qabel. **10:** Menu / Snooze. **11:** Li Jmiss / Tixghel +. **12:** Mono / Stereo / +10.  
**13:** Irrepeti L-Funzjoni. **14:** Equalizer.  
**15:** Programm. **16:** Mute. **17:** Bieb Tal-Batterija.

## NL NEDERLANDSE

**AFSTANDSBEDIENING 1:** Stand-by / Alarm Uit. **2:** Modus. **3:** + Volume.  
**4:** Afspelen / Pauze / Scannen / Ok.  
**5:** Vorige / Afstemmen -. **6:** - Volume.  
**7:** Stop / Info. **8:** Map+. **9:** Preset.  
**10:** Menu / Snooze. **11:** Volgende / Tune +. **12:** Mono / Stereo / +10.  
**13:** Herhaalfunctie. **14:** Equalizer.  
**15:** Programma. **16:** Mute.  
**17:** Batterijdeur.

## NO NORSK

**FJERNKONTROLL 1:** Standby / Alarm Av. **2:** Modus. **3:** + Volum. **4:** Spill Av / Pause / Skann / Ok. **5:** Forrige / Tune -. **6:** - Volum. **7:** Stopp / Info. **8:** Mappe+. **9:** Forhåndsinnstilt. **10:** Meny / Slumre.



**11:** Neste / Tune +. **12:** Mono / Stereo / +10. **13:** Gjenta Funksjon. **14:** Utligning. **15:** Program og påmelding **16:** Stum. **17:** Batteridrift.

## PL POLSKI

### PILOT ZDALNEGO STEROWANIA

**1:** Tryb gotowości / Alarm wyłączony. **2:** Tryb. **3:** + objętość. **4:** Odtwarzanie / Pauza / Skanowanie / Ok. **5:** Poprzedni / Tune -. **6:** - objętość. **7:** Stop / Info. **8:** Folder+. **9:** Preset. **10:** Menu / Drzemka. **11:** Następnym / Tune +. **12:** Mono / Stereo / +10. **13:** Funkcja Powtórzenia. **14:** Korektor. **15:** Program. **16:** Niemy. **17:** Drzwi Baterii.

## PT PORTUGUESA

**CONTROLO REMOTO 1:** Standby / Alarme desligado. **2:** Modo. **3:** + Volume. **4:** Reproduzir / Pausar / Digitalizar / Ok. **5:** Anterior / Tune -. **6:** - Volume. **7:** Stop / Info. **8:** Pasta+. **9:** predefinição. **10:** Menu / Soneca. **11:** Próximo / Tune+. **12:** Mono / Estéreo / +10. **13:** Função De Repetição. **14:** Equalizador. **15:** Programa. **16:** mudo. **17:** Porta Da Bateria.

## RO ROMÂNĂ

**TELECOMANDĂ 1:** Standby / alarmă oprită. **2:** Mod. **3:** + volum. **4:** Redare / Pauză / Scanare / Ok. **5:** Anterior / Tune -. **6:** - volum. **7:** Stop / Info. **8:** dosar+. **9:** Presetare. **10:** Meniu / Amânare. **11:** Următorul / Ton+. **12:** Mono / Stereo / +10. **13:** Funcția De Repetare. **14:** Egalizator. **15:** Program. **16:** Mut. **17:** Ușa Bateriei.

## RU РУССКИЙ

### ПУЛЬТ ДИСТАНЦИОННОГО

**УПРАВЛЕНИЯ 1:** Режим ожидания / сигнализация выключена. **2:** Режим. **3:** + Громкость. **4:** Воспроизведение / пауза / Сканирование / Ok. **5:** Предыдущее / Настройка -. **6:** - Громкость. **7:** Остановка / Информация. **8:** Папка+. **9:** Предупреждение. **10:** Меню / Повтор. **11:** Следующий / Настройка +. **12:** Mono / Stereo

/ +10. **13:** Функция повтора. **14:** Эквалайзер. **15:** Программа. **16:** Отключение звука. **17:** Дверца батарейного отсека.

## SK SLOVENČINA

### DIALKOVÝ OVLÁDAČ

**1:** Pohotovostný režim / Alarm vypnutý. **2:** Režim. **3:** + hlasitosť. **4:** Prehrať / Pozastaviť / Skenovať / Ok. **5:** Predchádzajúci / Tune -. **6:** - hlasitosť. **7:** Stop / Info. **8:** priečink+. **9:** Predvolba. **10:** Menu / Odložiť. **11:** Ďalšie / Tune +. **12:** Mono / Stereo / +10. **13:** Funkcia Opakovania. **14:** ekvalizér. **15:** Program. **16:** nemý. **17:** Dvere Batérie.

## SL SLOVENSKI

**DALJINSKI UPRAVLJALNIK 1:** Stanje pripravljenosti / izklop alarma. **2:** način. **3:** + glasnost. **4:** Predvajanje / Premor / Skeniranje / V Redu. **5:** Prejšnja / Tune -. **6:** - glasnost. **7:** Stop / Info. **8:** mapa+. **9:** prednastavljeno. **10:** Meni / Dremež. **11:** Naprej / Tune+. **12:** Mono / Stereo / +10. **13:** Ponovite Funkcijo. **14:** izenačevalnik. **15:** Program. **16:** Utišaj. **17:** Vrata Baterije.

## SR СРПСКИ

### ДАЉИНСКИ УПРАВЉАЧ

**1:** Режим приправности / аларм искључен. **2:** Режим. **3:** + јачина звука. **4:** репродукција / пауза / скенирање / Ok. **5:** претходно / подешавање -. **6:** - јачина звука. **7:** Зауштавање / Информације. **8:** фасцикла+. **9:** унапред подешено. **10:** Мени / Понављање. **11:** Следећи / Подешавање +. **12:** Моно / Stereo / +10. **13:** функција понављања. **14:** еквализер. **15:** програм. **16:** искључивање звука. **17:** врата одељка за батерије.

## SV SVENSKAN

**FJÄRRKONTROLL 1:** Standby / larm av. **2:** läge. **3:** + Volym. **4:** Spela / Pausa / Skanna / Ok. **5:** Föregående / Tune -. **6:** - volym. **7:** Stopp / Info. **8:** mapp+. **9:** förinställd. **10:** Meny / Snooze.

**11:** Nästa / Tune +. **12:** Mono / Stereo / +10. **13:** Upprepa Funktionen.  
**14:** Equalizer. **15:** Program. **16:** tyst.  
**17:** Batterilucka.

### TR TÜRK

**UZAKTAN KUMANDA 1:** Bekleme/  
Alarm Kapalı. **2:** Mod. **3:** + Hacim.

**4:** Oynat / Duraklat / Tara / Tamam.  
**5:** Önceki / Ayar -. **6:** - Hacim. **7** Durdur / Bilgi. **8:** Klasör +. **9:** Önceden ayarlanmış. **10:** Menü / Erteleme.  
**11:** Sonraki / Ayar +. **12:** Mono / Stereo / + 10. **13:** Tekrar Fonksiyonu.  
**14:** Ekolajzir. **15:** Program. **16:** Sessiz.  
**17:** Pil Kapaı.



## SIGNIFICANCE OF ICONS IN THE DISPLAY



**1** ALARM 1 ON



**2** ALARM 2 ON



**3** SLEEP FUNCTION ACTIVATED, TIME REMAINING 120 MINUTES



**4** SPEAKER ON



**5** SAVED STATION AND PRESET NUMBER

RDS

**6** RADIO STATION WITH RDS



**7** STEREO RECEPTION



**8** SIGNAL STRENGTH

### BG БЪЛГАРСКИ

#### ЗНАЧЕНИЕ НА ИКОНИТЕ НА ДИСПЛЕЯ

**1:** аларма 1 включена. **2:** аларма 2 включена.  
**3:** активирана функция за сън, оставащо време 120 минути.  
**4:** включване на високоговорител.  
**5:** запазена станция и предварително зададен номер.  
**6:** радиостанция с РДС. **7:** стерео приемане. **8:** сила на сигнала.

### CS ČEŠTINA

**VÝZNAM IKON NA DISPLEJI 1:**  
Alarm 1 zapnutý. **2:** Alarm 2 zapnutý.

**3:** Funkce spánku aktivována, zbývající čas 120 minut. **4:** reproduktor zapnutý.  
**5:** uložená stanice a přednastavené číslo. **6:** rozhlasová stanice s RDS.  
**7:** Stereo příjem. **8:** síla signálu.

### DA DÁNSKÝ

#### BETYDNINGEN AF IKONER I DISPLAYET

**1:** Alarm 1 tændt. **2:** Alarm 2 tændt. **3:** Sleep funktion aktiveret, resterende tid 120 minutter. **4:** højttaler tændt. **5:** Gemt station og forudindstillet nummer.  
**6:** radiostation med RDS. **7:** Stereo modtagelse. **8:** signalstyrke.

## DE DEUTSCHSPRACHIGE

### BEDEUTUNG DER SYMBOLE IM

**DISPLAY 1:** Alarm 1 ein. **2:** Alarm 2 ein. **3:** Schlaffunktion aktiviert, verbleibende Zeit 120 Minuten. **4:** Lautsprecher an. **5:** Gespeicherter Sender und voreingestellte Nummer. **6:** Radiosender mit RDS. **7:** Stereoempfang. **8:** Signalstärke.

## EL ΕΛΛΗΝΙΚΗ

### ΣΗΜΑΣΙΑ ΤΩΝ ΕΙΚΟΝΙΔΙΩΝ

**ΣΤΗΝ ΘΟΟΝΗ 1:** συναγερμός 1 ενεργοποιημένο. **2:** Συναγερμός 2 επάνω. **3:** Λειτουργία ύπνου ενεργοποιημένη, χρόνος που απομένει 120 λεπτά. **4:** ηχείο ενεργοποιημένο. **5:** αποθηκευμένος σταθμός και προετοιμασμένος αριθμός. **6:** ραδιοφωνικός σταθμός με RDS. **7:** στερεοφωνική λήψη. **8:** Ισχύς σήματος.

## ES ESPAÑOL

### SIGNIFICADO DE LOS ICONOS EN

**LA PANTALLA 1:** Alarma 1 activada. **2:** Alarma 2 activada. **3:** Función de suspensión activada, tiempo restante 120 minutos. **4:** Altavoz encendido. **5:** Estación guardada y número preestablecido. **6:** Emisora de radio con RDS. **7:** Recepción estéreo. **8:** Intensidad de la señal.

## ET EESTI

### IKOONIDE OLULISUS EKRAANIL

**1:** Äratus 1 sisse lülitatud. **2:** Alarm 2 sisse lülitatud. **3:** Unefunktsioon on aktiveeritud, järelajäänud aeg 120 minutit. **4:** kõlar sisse lülitatud. **5:** salvestatud jaam ja eelseadistatud number. **6:** raadiojaam koos RDS-iga. **7:** Stereo vastuvõtt. **8:** signaali tugevus.

## FI SUOMEN

### KUVAKKEIDEN MERKITYS

**NÄYTÖSSÄ 1:** Hälytys 1 päällä. **2:** Hälytys 2 päällä. **3:** Lepotoiminto aktivoitu, jäljellä oleva aika 120 minuuttia. **4:** kaiutin päällä. **5:** tallennettu asema ja esiasetettu

numero. **6:** radioasema RDS: llä. **7:** Stereovastaanotto. **8:** signaalin voimakkuus.

## FR FRANÇAISE

### SIGNIFICATION DES ICÔNES SUR

**L'ÉCRAN 1:** Alarme 1 activée. **2:** Alarme 2 activée. **3:** Fonction de sommeil activée, temps restant 120 minutes. **4:** Haut-parleur allumé. **5:** Station enregistrée et numéro de préréglage. **6:** Station de radio avec RDS. **7:** Réception stéréo. **8:** Force du signal.

## HR HRVATSKI

### VRIJEDNOST IKONA NA ZASLONU

**1:** Alarm 1 je uključen. **2:** Alarm je uključen. **3:** aktivirana je funkcija spavanja, preostalo je 120 minuta. **4:** Zvučnik je uključen. **5:** spremljena stanica i unaprijed postavljeni broj. **6:** radio stanica s oceanom. **7:** Stereo prijem. **8:** Jačina signala.

## HU MAGYAR

### AZ IKONOK JELENTŐSÉGE A

**KIJELZŐN 1:** Riasztás 1 Be. **2:** Riasztás 2 Be. **3:** Alvó funkció aktiválva, hátralévő idő 120 perc. **4:** Hangszóró be. **5:** Mentett állomás és előre beállított szám. **6:** Rádióállomás RDS. **7:** Sztereo vétel. **8:** Jelerősség.

## IT ITALIANA

### SIGNIFICATO DELLE ICONE SUL

**DISPLAY 1:** Allarme 1 acceso. **2:** Allarme 2 acceso. **3:** Funzione Sleep attivata, tempo rimanente 120 minuti. **4:** Altoparlante acceso. **5:** Stazione salvata e numero di preset. **6:** Stazione radio con RDS. **7:** Ricezione stereo. **8:** Potenza del segnale.

## LT LIETUVIŲ

### REIKŠMĖ PIKTOGRAMOS EKRANE

**1:** Signalizacija 1 įjungta. **2:** Signalizacija 2 įjungta. **3:** Įjungta miego funkcija, likęs laikas 120 minučių. **4:** Garsiakalbis įjungtas. **5:** Išsaugota stotis ir iš anksto nustatytas numeris. **6:** Radijo stotis su RDS. **7:** Stereo priėmimas. **8:** signalo stiprumas.

## LV LATVIEŠU

### NOZĪMĪGUMS IKONAS DISPLEJĀ

**1:** Signalizācija 1 on. **2:** Modinātājs 2 ieslēgts. **3:** Miega funkcija aktivizēta, Atlikušais laiks 120 minūtes. **4:** Skajrunis ieslēgts. **5:** Saglabātā stacija un iepriekš iestatītais numurs. **6:** Radio stacija ar RDS. **7:** Stereo uztveršana. **8:** signāla stiprums.

## MT MALTIJA

**SINIFIKAT TA'IKONI FIL-WIRI 1:** Allarm 1 fuq. **2:** Allarm 2 fuq. **3:** Funzjoni Ta'rqad attivata, ħin li jifdal 120 minuta. **4:** Kelliem fuq. **5:** Stazzjon Salvat u numru ssettjat minn qabel. **6:** Stazzjon Tar-Radju B'RDS. **7:** akkoljenza Stereo. **8:** qawwa Tas-Sinjal.

## NL NEDERLANDSE

**BETEKENIS VAN DE ICONEN IN HET DISPLAY 1:** Alarm 1 aan. **2:** Alarm 2 aan. **3:** Slaapfunctie geactiveerd, resterende tijd 120 minuten. **4:** Luidspreker aan. **5:** Opgeslagen zender en voorkeuzennummer. **6:** Radiozender met RDS. **7:** Stereo-ontvangst. **8:** Signaalsterkte.

## NO NORSK

**BETYDNINGEN AV IKONER I DISPLAYET 1:** Alarm 1 på. **2:** Alarm 2 på. **3:** Hvilefunksjon aktivert, gjenværende tid 120 minutter. **4:** Høyttaler på. **5:** Lagret stasjon og forhåndsinnstilt nummer. **6:** Radiostasjon med RDS. **7:** Stereo mottak. **8:** Signalstyrke.

## PL POLSKI

**ZNACZENIE IKON NA WYŚWIETLACZU 1:** Alarm 1 włączony. **2:** Alarm 2 włączony. **3:** Funkcja uśpiania aktywowana, pozostały czas 120 minut. **4:** Głośnik włączony. **5:** Zapisana stacja i zaprogramowany numer. **6:** stacja radiowa z RDS. **7:** odbiór Stereo. **8:** siła sygnału.

## PT PORTUGUESA

**SIGNIFICADO DOS ÍCONES NO VISOR 1:** Alarme 1 ligado. **2:** Alarme

2 ligado. **3:** Função do sono ativada, tempo restante 120 minutos. **4:** Alto-falante ligado. **5:** Estação salva e número predefinido. **6:** Estação de rádio com RDS. **7:** Recepção estéreo. **8:** Intensidade do sinal.

## RO ROMÂNĂ

### SEMNIȚAȚIA PICTOGRAMELOR

**DE PE AFIȘAJ 1:** Alarmă 1 activată.

**2:** Alarma 2 pornită. **3:** Funcția de somn activat, timp rămas 120 de minute. **4:** Difuzor pornit. **5:** Stație salvată și număr presetat. **6:** Post de Radio cu RDS. **7:** Recepție Stereo. **8:** Puterea semnalului.

## RU РУССКИЙ

### ЗНАЧЕНИЕ ЗНАЧКОВ НА

**ДИСПЛЕЕ 1:** Сигнал тревоги 1 включен. **2:** Включен будильник 2. **3:** Активирована функция сна, осталось 120 минут. **4:** Динамик включен. **5:** Сохраненная станция и предустановленный номер. **6:** Радиостанция с RDS. **7:** Стереоприем. **8:** Уровень сигнала.

## SK SLOVENČINA

### VÝZNAM IKON NA DISPLEJI

**1:** Alarm 1 zapnutý. **2:** Alarm 2 zapnutý. **3:** Funkcia spánku aktivovaná, zostávajúci čas 120 minút. **4:** Reproduktor zapnutý. **5:** Uložená stanica a prednastavené číslo. **6:** Rozhlasová stanica s RDS. **7:** Stereo príjem. **8:** Sila signálu.

## SL SLOVENSKI

### POMEN IKON NA ZASLONU 1: Alarm

1 vklopljen. **2:** Alarm 2 vklopljen. **3:** Funkcija spanja aktivirana, Preostali čas 120 minut. **4:** Zvočnik vklopljen. **5:** Shranjena postaja in prednastavljena številka. **6:** Radijska postaja z RDS. **7:** Stereo sprejem. **8:** Moč signala.

## SR СРПСКИ

### ВРЕДНОСТ ИКОНА НА ЕКРАНУ

**1:** Аларм 1 је укључен. **2:** Укључен аларм 2. **3:** Активирана функција

спавања, преостало је 120 минута.  
**4:** Звучник је укључен. **5:** Сачувана станица и унапред подешени број.  
**6:** Радио станица са РДС. **7:** Стерео пријем. **8:** Јачина сигнала.

### SV SVENSKAN

#### IKONERNAS BETYDELSE I

**DISPLAYEN 1:** Alarm 1 på. **2:** Alarm 2 på. **3:** Sömnfunktion aktiverad, återstående tid 120 minuter.  
**4:** Högtalare på. **5:** Sparad station och

förinställt nummer. **6:** Radiostation med RDS. **7:** Stereo mottagning.  
**8:** Signalstyrka.

### TR TÜRK

#### EKRANDAKI SIMGELERIN ÖNEMİ

**1:** Alarm 1 açık. **2:** Alarm 2 açık. **3:** Uyku fonksiyonu aktif, kalan süre 120 dakikadır. **4:** Hoparlör açık. **5:** Kayıtlı istasyon ve önceden ayarlanmış numara. **6:** RDS'li radyo istasyonu. **7:** Stereo alımı. **8:** Sinyal gücü.



## POWER ON / STANDBY / ECO SYSTEM

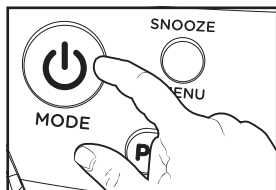

- 1** To turn on the unit, click the STANDBY / MODE button.

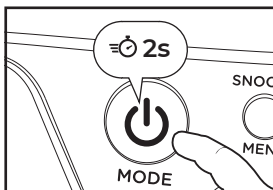

- 2** To put the unit into standby mode, press and hold the STANDBY / MODE button for 2 seconds, to turn it back on, click the STANDBY / MODE button 1 time.



- 3** ECO SYSTEM (energy saving). When the audio playback is inactive for 15 minutes, it will switch into a "power-down" power saving mode. To activate the unit again press the STANDBY / MODE button.

### BG БЪЛГАРСКИ

#### ЗАХРАНВАНЕ НА / РЕЖИМ НА ГОТОВНОСТ / ЕХО СИСТЕМА

**1:** За да вклучите уредот, кликнете върху бутона РЕЖИМ НА ГОТОВНОСТ / РЕЖИМ. **2:** За да поставите уредот во режим на готовност, натиснете и задржете бутона РЕЖИМ НА ГОТОВНОСТ / РЕЖИМ за 2 секунди, за да го вклучите повторно, кликнете върху бутона РЕЖИМ НА ГОТОВНОСТ / РЕЖИМ 1 път. **3:** ECO SYSTEM (ЕНЕРГОСПЕСТЈАВЏА). Кога то

аудио възпроизведането е неактивно в продължение на 15 минути, то ще превклучи в режим на пестене на енергија при изкључвање. За да активирате повторно уредот, натиснете бутонот STANDBY / MODE.

### CS ČEŠTINA

**ZAPNUTÍ / POHOTOVOSTNÍ REŽIM / SYSTÉM ECO 1:** Chcete-li jednotku zapnout, klikněte na tlačítko POHOTOVOSTNÍ REŽIM / REŽIM. **2:** Chcete-li jednotku uvést

do pohotovostního režimu, stiskněte a podržte tlačítko POHOTOVOSTNÍ REŽIM / REŽIM po dobu 2 sekund, pro opětovné zapnutí klikněte na tlačítko POHOTOVOSTNÍ REŽIM / REŽIM 1krát. **3:** ECO SYSTÉM (úspora energie). Když je přehrávání zvuku neaktivní po dobu 15 minut, automaticky se vypne. Chcete-li jednotku znovu aktivovat, stiskněte tlačítko POHOTOVOSTNÍ REŽIM / REŽIM.

## DA DÁNSKÝ

### TÆND / STANDBY / ECO SYSTEM

**1:** For at tænde enheden skal du klikke på knappen STANDBY / MODE. **2:** For at sætte enheden i standbytilstand skal du trykke på knappen STANDBY / MODE og holde den nede i 2 sekunder, for at tænde den igen skal du klikke på knappen STANDBY / MODE 1 gang. **3:** Eco SYSTEM (energibesparelse). Når lydafspilningen er inaktiv i 15 minutter, skifter den til en strømsparetilstand "sluk". Tryk på STANDBY / MODE-knappen for at aktivere enheden igen.

## DE DEUTSCHSPRACHIGE

### EINSCHALTEN / STANDBY /

**ECO SYSTEM 1:** Um das Gerät einzuschalten, klicken Sie auf die Schaltfläche STANDBY / MODUS. **2:** Um das Gerät in den Standby-Modus zu versetzen, halten Sie die Taste STANDBY / MODUS 2 Sekunden lang gedrückt. Um es wieder einzuschalten, klicken Sie 1 Mal auf die Taste STANDBY / MODUS. **3:** ECO-SYSTEM (Energieeinsparung). Wenn die Audiowiedergabe 15 Minuten lang inaktiv ist, wechselt sie in einen "Power-Down"-Energiesparmodus. Um das Gerät wieder zu aktivieren, drücken Sie die Taste STANDBY / MODE.

## EL ΕΛΛΗΝΙΚΗ

### ΕΝΕΡΓΟΠΟΙΗΣΗ / ΑΝΑΜΟΝΗ

**/ ΣΥΣΤΗΜΑ ΉΧΟΥΣ 1:** Για να ενεργοποιήσετε τη μονάδα, κάντε κλικ στο κουμπί ΑΝΑΜΟΝΗ /

ΛΕΙΤΟΥΡΓΙΑ. **2:** Για να θέσετε τη μονάδα σε κατάσταση αναμονής, πατήστε και κρατήστε πατημένο το κουμπί ΑΝΑΜΟΝΗΣ / ΛΕΙΤΟΥΡΓΙΑΣ για 2 δευτερόλεπτα, για να την ενεργοποιήσετε ξανά, κάντε κλικ στο κουμπί ΑΝΑΜΟΝΗΣ / ΛΕΙΤΟΥΡΓΙΑΣ 1 φορά. **3:** ECO SYSTEM (ΕΞΟΙΚΟΝΟΜΗΣΗ ΕΝΕΡΓΕΙΑΣ). Όταν η αναπαραγωγή ήχου είναι ανενεργή για 15 λεπτά, θα μεταβεί σε λειτουργία εξοικονόμησης ενέργειας "εξοικονόμησης ενέργειας". Για να ενεργοποιήσετε ξανά τη μονάδα πατήστε το κουμπί STANDBY / MODE.

## ES ESPAÑOL

### ENCENDIDO / MODO DE ESPERA / SISTEMA ECO 1:

Para encender la unidad, haga clic en el botón MODO DE ESPERA / MODO. **2:** Para poner la unidad en modo de espera, mantenga presionado el botón MODO DE ESPERA / MODO durante 2 segundos, para volver a encenderlo, haga clic en el botón MODO DE ESPERA / MODO 1 vez. **3:** SISTEMA Eco (ahorro de energía). Cuando la reproducción de audio esté inactiva durante 15 minutos, cambiará a un modo de ahorro de energía. Para activar la unidad nuevamente, presione el botón STANDBY / MODE.

## ET EESTI

### TOIDE SISSE / OOTEREŽIIM

**/ KAJASÜSTEEM 1:** Seadme sisselülitamiseks klõpsake nuppu OOTEREŽIIM / REŽIIM. **2:** Seadme ooterežiimi viimiseks vajutage ja hoidke nuppu OOTEREŽIIM / REŽIIM 2 sekundit all, selle uuesti sisselülitamiseks klõpsake nuppu OOTEREŽIIM / REŽIIM 1 kord. **3:** ECO SYSTEM (ENERGIASÄÄSTLIK). Kui heli taasesitus on 15 minuti jooksul passiivne, lülitub see energiasäästurežiimile "toite väljalülitamine". Seadme uuesti aktiveerimiseks vajutage nuppu STANDBY / MODE.

## FI SUOMEN

**VIRTA PÄÄLLE / VALMIUSTILA / ECO JÄRJESTELMÄ 1:** Käynnistä laite napsauttamalla VALMIUSTILA / TILA - PAINIKETTA. **2:** Laittaa laitteen valmiustilaan, Paina ja pidä VALMIUSTILA / TILA - painiketta 2 sekuntia, ottaa sen takaisin, klikkaa VALMIUSTILA / TILA - painiketta 1 aika. **3:** Eco SYSTEM (energiänsäästö). Kun äänentoistoa ei käytetä 15 minuuttiin, se siirtyy "virrankatkaisu"-virransäästötilaan. Aktivoi laite uudelleen painamalla STANDBY / MODE -painiketta.

## FR FRANÇAISE

**SYSTÈME MARCHE / VEILLE / Eco 1:** Pour allumer l'appareil, cliquez sur le bouton VEILLE / MODE. **2:** Pour mettre l'appareil en mode veille, maintenez enfoncé le bouton VEILLE / MODE pendant 2 secondes, pour le rallumer, cliquez sur le bouton VEILLE / MODE 1 fois. **3:** SYSTEME Eco (économie d'énergie). Lorsque la lecture audio est inactive pendant 15 minutes, elle passe en mode d'économie d'énergie "hors tension". Pour réactiver l'appareil, appuyez sur le bouton STANDBY / MODE.

## HR HRVATSKI

**UKLJUČIVANJE / STANJE PRIPRAVNOSTI / ECO SUSTAV 1:** Da biste uključili uređaj, pritisnite gumb STANJE PRIPRAVNOSTI / NAČIN RADA. **2:** Da biste uređaj prebacili u stanje pripravnosti, pritisnite i držite tipku STANJE PRIPRAVNOSTI / NAČIN RADA 2 sekunde, da biste ga ponovno uključili, pritisnite tipku STANJE PRIPRAVNOSTI / NAČIN RADA 1 put. **3:** ECO SUSTAV (UŠTEDA ENERGIJE). Kada je reprodukcija zvuka neaktivna 15 minuta, prebacit će se u "power-down" način rada za uštedu energije. Za ponovno aktiviranje jedinice pritisnite STANDBY/MODE tipku.

## HU MAGYAR

## BEKAPCSOLÁS / KÉSZENLÉT

**/ ECO RENDSZER 1:** A készülék bekapcsolásához kattintson a KÉSZENLÉTI / MÓD gombra. **2:** Az egység készenléti üzemmódba állításához tartsa lenyomva a KÉSZENLÉT / MÓD gombot 2 másodpercig, hogy újra bekapcsolja, kattintson a KÉSZENLÉT / MÓD gombra 1 alkalommal. **3:** Eco SYSTEM (energiatakarékos). Ha a hanglejátszás 15 percig inaktív, „kikapcsolási” energiatakarékos módba kapcsol. Az egység ismételt aktiválásához nyomja meg a STANDBY / MODE gombot.

## IT ITALIANA

### ACCENSIONE / STANDBY / SISTEMA

**Eco 1:** Per accendere l'unità, fare clic sul pulsante STANDBY / MODE. **2:** Per mettere l'unità in modalità standby, premere e tenere premuto il pulsante STANDBY / MODE per 2 secondi, per riaccenderlo, fare clic sul pulsante STANDBY / MODE 1 volta. **3:** SISTEMA Eco (risparmio energetico). Quando la riproduzione audio è inattiva per 15 minuti, passerà alla modalità di risparmio energetico "spegnimento". Per riattivare l'unità, premere il pulsante STANDBY / MODE.

## LT LIETUVIŲ

### IJUNGIMO / BUDĖJIMO / AIDO

**SISTEMA 1:** Norėdami įjungti įrenginį, spustelėkite mygtuką BUDĖJIMO REŽIMAS / REŽIMAS. **2:** Norėdami įjungti įrenginį į budėjimo režimą, 2 sekundes palaikykite nuspaudę mygtuką BUDĖJIMO REŽIMAS / REŽIMAS, Norėdami jį vėl įjungti, 1 kartą spustelėkite mygtuką BUDĖJIMO REŽIMAS / REŽIMAS. **3:** ECO SYSTEM (ENERGIJOS TAUPYMAS). Kai garso atkūrimas bus neaktyvus 15 minučių, jis persijungs į „išjungimo“ energijos taupymo režimą. Norėdami vėl įjungti įrenginį, paspauskite STANDBY / MODE mygtuką.

## LV LATVIEŠU

## IESLĒGŠANAS / GAIDĪŠANAS

**REŽĪMA / ATBALSS SISTĒMA 1:** Lai ieslēgtu ierīci, noklikšķiniet uz pogas GAIDĪŠANAS REŽĪMS / REŽĪMS. **2:** Lai ierīci ieslēgtu gaidīšanas režīmā, Nospiediet un 2 sekundes turiet pogu GAIDĪŠANAS REŽĪMS / REŽĪMS, lai to atkal ieslēgtu, 1 reizi noklikšķiniet uz pogas GAIDĪŠANAS REŽĪMS / REŽĪMS. **3:** ECO SYSTEM (ENERĢIJAS TAUPĪŠANA). Kad audio atskaņošana ir neaktīva 15 minūtes, tā tiks pārslēgta enerģijas taupīšanas režīmā "izslēgšanas". Lai atkārtoti aktivizētu ierīci, nospiediet pogu STANDBY/ MODE.

### MT MALTIJA

**QAWWA FUQ / RIŽERVA / SISTEMA TA'EKU 1:** Biex tixgħel l-unità, ikklikkja l-buttuna STANDBY / MODE. **2:** Biex tpoġġi l-unit fil-pożizzjoni ta'stadwa, aghfas u żomm il-buttuna STENNIJA / MODE għal 2 sekondi, biex terġa'tixgħelha, ikklikkja l-buttuna 1 hin STENNIJA / MODE. **3:** SISTEMA Eco (iffrankar tal-enerġija). Meta l-plejбек tal-awdjo ma jkunx attiv għal 15-il minuta, se taqleb f'modalità ta' ffrankar ta' enerġija ta' "power-down". Biex tattiva l-unità għal darb'oħra aghfas il-buttuna STANDBY / MODE.

### NL NEDERLANDSE

**INSCHAKELEN / STAND-BY / ECOSYSTEEM 1:** Om het toestel in te schakelen, klikt u op de toets STANDBY / MODE. **2:** Om het apparaat in stand-by modus te zetten, houdt u de knop STANDBY / MODE 2 seconden ingedrukt, om het weer aan te zetten, klikt u 1 keer op de knop STANDBY / MODE. **3:** ECO-SYSTEEM (energiebesparing). Wanneer het afspelen van audio gedurende 15 minuten inactief is, schakelt het over naar een "power-down" energiebesparende modus. Om het apparaat weer te activeren, drukt u op de STANDBY / MODE-knop.

### NO NORSK

## STRØM PÅ / STANDBY / EKKO-

**SYSTEM 1:** For å slå på enheten, klikk på STANDBY / MODE - knappen. **2:** For å sette enheten i standby-modus, trykk og hold inne STANDBY / MODE - knappen i 2 sekunder, for å slå den på igjen, klikk på STANDBY / MODE - knappen 1 gang. **3:** Eco SYSTEM (energisparing). Når lydavspillingen er inaktiv i 15 minutter, vil den bytte til en strømsparingsmodus for strømsparing. For å aktivere enheten igjen, trykk på STANDBY / MODE-knappen.

### PL POLSKI

## WŁĄCZANIE ZASILANIA / CZUWANIE / SYSTEM Eco

**1:** Aby włączyć urządzenie, kliknij przycisk STANDBY / MODE. **2:** Aby przełączyć urządzenie w tryb gotowości, naciśnij i przytrzymaj przycisk STANDBY / MODE przez 2 sekundy, aby go włączyć, kliknij przycisk STANDBY / MODE 1 raz. **3:** SYSTEM Eco (oszczędność energii). Gdy odtwarzanie dźwięku jest nieaktywne przez 15 minut, przełączy się w tryb oszczędzania energii „wyłączenie zasilania”. Aby ponownie włączyć urządzenie, naciśnij przycisk STANDBY / MODE.

### PT PORTUGUESA

## LIGAR / EM ESPERA / SISTEMA Eco 1:

Para ligar a unidade, clique no botão STANDBY / MODE. **2:** Para colocar a unidade no modo de espera, Pressione e segure o botão STANDBY / MODE por 2 segundos, para ligá-lo novamente, clique no botão STANDBY / MODE 1 vez. **3:** SISTEMA ECO (ECONOMIA DE ENERGIA). Quando a reprodução de áudio estiver inativa por 15 minutos, ela mudará para o modo de economia de energia "desligado". Para ativar a unidade novamente, pressione o botão STANDBY / MODE.

### RO ROMÂNĂ



## **PORNIRE / STANDBY / SISTEM**

**ECOUI 1:** Pentru a porni unitatea, faceți clic pe butonul STANDBY / MODE. **2:** Pentru a pune aparatul în modul standby, apăsați și mențineți apăsat butonul STANDBY / MODE timp de 2 secunde, pentru a-l porni din nou, faceți clic pe butonul STANDBY / MODE 1 dată. **3:** SISTEM ECHO (economisire energie). Când redarea audio este inactivă timp de 15 minute, se va comuta în modul de economisire a energiei „oprire”. Pentru a activa din nou unitatea, apăsați butonul STANDBY / MODE.

## **RU РУССКИЙ**

### **ВКЛЮЧЕНИЕ ПИТАНИЯ / РЕЖИМ ОЖИДАНИЯ / ЭХО-СИСТЕМА 1:**

Чтобы включить устройство, нажмите кнопку РЕЖИМ ОЖИДАНИЯ / РЕЖИМ (2) на передней панели. **2:** Чтобы перевести устройство в режим ожидания, нажмите и удерживайте кнопку РЕЖИМ ОЖИДАНИЯ / РЕЖИМ (2) в течение 2 секунд, чтобы снова включить его, нажмите кнопку РЕЖИМ ОЖИДАНИЯ / РЕЖИМ 1 раз. **3:** СИСТЕМА ЭХО (энергосберегающая). Когда воспроизведение звука неактивно в течение 15 минут, оно переключается в режим энергосбережения с отключением питания. Для повторного включения устройства нажмите кнопку STANDBY/MODE.

## **SK SLOVENČINA**

### **SYSTÉM ZAPNUTIA / POHOTOVOSTNÉHO REŽIMU / OZVENY 1:**

Ak chcete jednotku zapnúť, kliknite na tlačidlo POHOTOVOSTNÝ REŽIM / REŽIM (2) na prednom paneli. **2:** Ak chcete jednotku prepnúť do pohotovostného režimu, stlačte a podržte tlačidlo POHOTOVOSTNÝ REŽIM / REŽIM (2) na 2 sekundy, ak ju chcete znova zapnúť, kliknite na tlačidlo POHOTOVOSTNÝ REŽIM / REŽIM

1 krát. **3:** ECHO SYSTÉM (úspora energie). Keď je prehrávanie zvuku neaktívne po dobu 15 minút, prepne sa do úsporného režimu „vypnutie“. Ak chcete jednotku znova aktivovať, stlačte tlačidlo STANDBY / MODE.

## **SL SLOVENSKI**

### **VKLOP / STANJE PRIPRAVLJENOSTI / ECHO SISTEM 1:**

Če želite vklopiti enoto, kliknite gumb STANJE PRIPRAVLJENOSTI / NAČIN (2) na srednji plošči. **2:** Če želite enoto preklopiti v stanje pripravljenosti, pritisnite in držite gumb STANJE PRIPRAVLJENOSTI / NAČIN (2) 2 sekundi, da ga ponovno vklopite, kliknite gumb STANJE PRIPRAVLJENOSTI / NAČIN 1 čas. **3:** ECHO SISTEM (VARČEVANJE Z ENERGIJO). Ko je predvajanje zvoka neaktivno 15 minut, bo preklopilo v način varčevanja z energijo "po izklopu". Za ponovni vklop enote pritisnite gumb STANDBY/MODE.

## **SR СРПСКИ**

### **НАПАЈАЊЕ / СТАЊЕ ПРИПРАВНОСТИ / ЭХО СИСТЕМ 1:**

Да бисте укључили уређај, притисните дугме СТАЊЕ ПРИПРАВНОСТИ (2) на предњој страни. **2:** Да бисте уређај ставили у стање приправности, притисните и држите дугме СТАЊЕ ПРИПРАВНОСТИ (2) 2 секунде да бисте га поново укључили, притисните дугме СТАЊЕ ПРИПРАВНОСТИ 1 пут. **3:** ЕЦХО СИСТЕМ (УШТЕДА ЕНЕРГИЈЕ). Када је аудио репродукција неактивна 15 минута, пребаћиће се у режим уштеде енергије „искључење“. Да бисте поново активирали уређај, притисните дугме СТАНДБИ / МОДЕ.

## **SV SVENSKAN**

**STRÖM PÅ / STANDBY / ECHO-SYSTEM 1:** För att slå på enheten, klicka på knappen STANDBY / MODE (2) på frontpanelen. **2:** För att sätta

enheten i standby-läge, tryck och håll **STANDBY / MODE** - knappen (2) intryckt i 2 sekunder, för att slå på den igen, klicka på **STANDBY / MODE** - knappen 1 gång. **3:** Eco SYSTEM (energibesparing). När ljuduppspelningen är inaktiv i 15 minuter, kommer den att växla till ett "avstängt" energisparläge. För att aktivera enheten igen, tryck på **STANDBY / MODE**-knappen.

### TR TÜRK

#### GÜÇ AÇIK / BEKLEME / YANKI

**SİSTEMİ 1:** Üniteyi açmak için ön paneldeki **BEKLEME / MOD** düğmesine (2) tıklayın. **2:** Üniteyi

bekleme moduna geçirmek için **BEKLEME / MOD** düğmesini (2) 2 saniye basılı tutun, tekrar açmak için **BEKLEME / MOD** düğmesini 1 kez tıklayın. **3:** Eco SİSTEMİ (enerji tasarrufu). Ses çalma 15 dakika boyunca devre dışı kaldığında, "güç kapatma" güç tasarrufu moduna geçecektir. Üniteyi tekrar etkinleştirmek için **STANDBY / MODE** düğmesine basın.



## VOLUME + / -

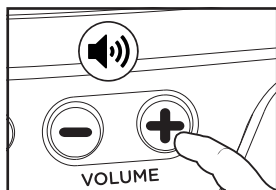

**1** Press **VOLUME +** button for increase volume level

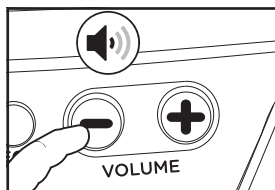

**2** Press **VOLUME -** button for decrease volume level

### BG БЪЛГАРСКИ

**ОБЕМ +/- 1:** Натиснете бутона **VOLUME +** за увеличаване на силата на звука. **2:** Натиснете бутона **VOLUME -** за намаляване на силата на звука.

### CS ČEŠTINA

**HLASITOST +/- 1:** Stiskněte tlačítko **VOLUME +** pro zvýšení hlasitosti. **2:** Stiskněte tlačítko **VOLUME -** pro snížení úrovně hlasitosti.

### DA DÁNSKÝ

**LYDSTYRKE +/- 1:** Tryk på knappen **VOLUME +** for at øge lydstyrken.

**2:** Tryk på **VOLUME -** knappen for at sænke lydstyrken.

### DE DEUTSCHSPRACHIGE

**LAUTSTÄRKE + / - 1:** Drücken Sie die Taste **VOLUME +**, um die Lautstärke zu erhöhen. **2:** Drücken Sie die **VOLUME -** Taste, um die Lautstärke zu verringern.

### EL ΕΛΛΗΝΙΚΗ

**ΤΟΜΟΣ + / - 1:** Πατήστε το κουμπί **VOLUME +** για να αυξήσετε το επίπεδο έντασης. **2:** Πατήστε το κουμπί **VOLUME -** για μείωση του επιπέδου της έντασης.

**ES ESPAÑOL**

**VOLUMEN + / - 1:** Presione el botón VOLUMEN + para aumentar el nivel de volumen. **2:** Presione el botón VOLUMEN - para disminuir el nivel de volumen.

**ET EESTI**

**HELITUGEVUS + / - 1:** Helitugevuse suurendamiseks vajutage nuppu VOLUME +. **2:** Helitugevuse vähendamiseks vajutage nuppu VOLUME -.

**FI SUOMEN****ÄÄNENVOIMAKKUUS + / -**

**1:** Paina VOLUME + -painiketta lisätäksesi äänenvoimakkuutta. **2:** Paina VOLUME -painiketta äänenvoimakkuuden vähentämiseksi.

**FR FRANÇAISE**

**VOLUME + / - 1:** Appuyez sur le bouton VOLUME + pour augmenter le niveau de volume. **2:** Appuyez sur le bouton VOLUME - pour diminuer le niveau de volume.

**HR HRVATSKI**

**GLASNOĆA +/- 1:** Pritisnite gumb VOLUME + za povećanje razine glasnoće. **2:** Pritisnite tipku VOLUME - za smanjenje razine glasnoće.

**HU MAGYAR**

**HANGERŐ + / - 1:** Nyomja meg a VOLUME + gombot a hangerő növeléséhez. **2:** Nyomja meg a VOLUME - gombot a hangerő csökkentéséhez.

**IT ITALIANA**

**VOLUME + / - 1:** Premere il pulsante VOLUME + per aumentare il livello del volume. **2:** Premere il pulsante VOLUME - per diminuire il livello del volume.

**LT LIETUVIŲ**

**GARSUMAS + / - 1:** Norėdami padidinti garsumą, paspauskite VOLUME + mygtuką. **2:** Norėdami

sumažinti garsumą, paspauskite VOLUME - mygtuką.

**LV LATVIEŠU**

**SKAĻUMS +/- 1:** Lai palielinātu skaļuma līmeni, nospiediet pogu VOLUME +. **2:** Nospiediet VOLUME - pogu, lai samazinātu skaļuma līmeni.

**MT MALTIJA**

**VOLUM +/- 1:** Aghfas il-buttuna VOLUME + biex iżżid il-livell tal-volum. **2:** Aghfas VOLUME - buttuna biex tnaqqas il-livell tal-volum.

**NL NEDERLANDSE**

**VOLUME + / - 1:** Druk op de knop VOLUME + om het volumeniveau te verhogen. **2:** Druk op de knop VOLUME - om het volumeniveau te verlagen.

**NO NORSK**

**VOLUM + / - 1:** TTrykk på VOLUME +-knappen for å øke volumet. **2:** Trykk på VOLUME - knappen for å redusere volumnivået.

**PL POLSKI**

**GŁOŚNOŚĆ + / - 1:** Naciśnij przycisk VOLUME +, aby zwiększyć poziom głośności. **2:** Naciśnij przycisk VOLUME -, aby zmniejszyć poziom głośności.

**PT PORTUGUESA**

**VOLUME +/- 1:** Pressione o botão VOLUME + para aumentar o nível de volume. **2:** Pressione o botão VOLUME - para diminuir o nível de volume.

**RO ROMÂNĂ**

**VOLUM +/- 1:** Apăsați butonul VOLUME + pentru a crește nivelul volumului. **2:** Apăsați butonul VOLUME - pentru a reduce nivelul volumului.

**RU РУССКИЙ**

**ГРОМКОСТЬ +/- 1:** Нажмите кнопку VOLUME + для увеличения уровня

громкости. **2:** Нажмите кнопку VOLUME - для уменьшения уровня громкости.

### SK SLOVENČINA

**HLASITOST' +/- 1:** Stlačením tlačidla VOLUME + zvýšite hlasitosť. **2:** Stlačte tlačidlo VOLUME - pre zníženie úrovne hlasitosti.

### SL SLOVENSKI

**GLASNOST +/- 1:** Pritisnite gumb VOLUME + za povečanje glasnosti. **2:** Pritisnite gumb VOLUME - za zmanjšanje glasnosti.

### SR СРПСКИ

**ЈАЧИНА + / - 1:** Притисните дугме ВОЛУМЕ + за повећање јачине звука. **2:** Притисните дугме ВОЛУМЕ - за смањење јачине звука.

### SV SVENSKAN

**VOLYM +/- 1:** Tryck på knappen VOLUME + för att öka volymen. **2:** Tryck på VOLUME - knappen för att minska volymen.

### TR TÜRK

**SES + / - 1:** Ses seviyesini artırmak için VOLUME + düğmesine basın. **2:** Ses seviyesini azaltmak için VOLUME - düğmesine basın.

## EQ → ? SOUND EFFECT

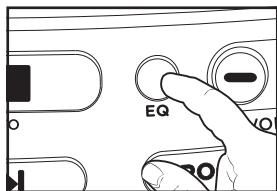

**1** Press EQ button.

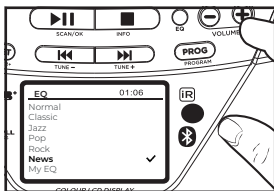

**2** Press VOLUME button to select a pre-set sound effect.

### BG БЪЛГАРСКИ

**ЗВУКОВ ЕФЕКТ 1:** Натиснете бутона EQ. **2:** Натиснете бутона VOLUMEN, за да изберете предварително зададен звуков ефект.

### CS ČEŠTINA

**ZVUKOVÉ EFEKTY 1:** Stiskněte tlačítko EQ. **2:** Stisknutím tlačítka VOLUMEN vyberte přednastavený zvukový efekt.

### DA DÁNSKÝ

**LYD EFFEKT 1:** Tryk på EQ-knappen. **2:** Tryk på VOLUMEN-knappen for at vælge en forudindstillet lydeffekt.

### DE DEUTSCHSPRACHIGE

**SOUND-EFFEKT 1:** Drücken Sie die EQ-Taste. **2:** Drücken Sie die LAUTSTÄRKE-Taste, um einen voreingestellten Soundeffekt auszuwählen.

### EL ΕΛΛΗΝΙΚΗ

**ΕΦΕ ΗΧΟΥ 1:** Πατήστε το κουμπί EQ. **2:** Πατήστε το κουμπί VOLUMEN για να επιλέξετε ένα προκαθορισμένο ηχητικό εφέ.

### ES ESPAÑOL

**EFFECTO DE SONIDO 1:** Presione el botón EQ. **2:** Presione el botón VOLUMEN para seleccionar un efecto de sonido preestablecido.

**ET EESTI**

**HELIEFEKT 1:** Vajutage EQ nuppu.  
**2:** Eelseadistatud heliefekti valimiseks vajutage nuppu VOLUMEN.

**FI SUOMEN**

**ÄÄNITEHOSTE 1:** Paina EQ-painiketta. **2:** Paina VOLUMEN-painiketta valitaksesi esiasetetun äänitehosteen.

**FR FRANÇAISE**

**EFFET SONORE 1:** Appuyez sur le bouton EQ. **2:** Appuyez sur le bouton VOLUMEN pour sélectionner un effet sonore prédéfini.

**HR HRVATSKI**

**ZVUČNI EFEKT 1:** Pritisnite tipku EQ. **2:** Pritisnite tipku VOLUMEN za odabir prethodno postavljenog zvučnog efekta.

**HU MAGYAR**

**HANG EFFEKTUS 1:** Nyomja meg az EQ gombot. **2:** Nyomja meg a VOLUMEN gombot egy előre beállított hanghatás kiválasztásához.

**IT ITALIANA**

**EFFETTO SONORO 1:** Premere il pulsante EQ. **2:** Premere il pulsante VOLUMEN per selezionare un effetto sonoro preimpostato.

**LT LIETUVIŲ**

**GARSO EFEKTAS 1:** Paspauskite EQ mygtuką. **2:** Paspauskite VOLUMEN mygtuką, kad pasirinktumėte iš anksto nustatytą garso efektą.

**LV LATVIEŠU**

**SKAŅAS EFEKTS 1:** Nospiediet EQ pogu. **2:** Nospiediet VOLUMEN pogu, lai izvēlētos iepriekš iestatītu skaņas efektu.

**MT MALTIJA**

**EFFETT TAL-ĦOSS 1:** Aghfas il-buttuna EQ. **2:** Aghfas il-buttuna VOLUMEN biex tagħzel effett tal-ħoss issettjat minn qabel.

**NL NEDERLANDSE**

**GELUIDSEFFECT 1:** Druk op de EQ-knop. **2:** Druk op de VOLUMEN-knop om een vooraf ingesteld geluidseffect te selecteren.

**NO NORSK**

**LYD EFFEKT 1:** Trykk på EQ-knappen. **2:** Trykk på VOLUMEN-knappen for å velge en forhåndsinnstilt lydeffekt.

**PL POLSKI**

**EFEKT DŹWIĘKOWY 1:** Naciśnij przycisk EQ. **2:** Naciśnij przycisk GŁOŚNOŚĆ, aby wybrać zaprogramowany efekt dźwiękowy.

**PT PORTUGUESA**

**EFEITO SONORO 1:** Pressione o botão EQ. **2:** Pressione o botão VOLUMEN para selecionar um efeito sonoro predefinido.

**RO ROMÂNĂ**

**EFFECT SONOR 1:** Apăsați butonul EQ. **2:** Apăsați butonul VOLUMEN pentru a selecta un efect de sunet prestabilit.

**RU РУССКИЙ**

**ЗВУКОВОЙ ЭФФЕКТ 1:** Нажмите кнопку эквалайзера. **2:** Нажмите кнопку VOLUMEN, чтобы выбрать предустановленный звуковой эффект.

**SK SLOVENČINA**

**ZVUKOVÝ EFEKT 1:** Stlačte tlačidlo EQ. **2:** Stlačením tlačidla VOLUMEN vyberte prednastavený zvukový efekt.

**SL SLOVENSKI**

**ZVOČNI EFEKT 1:** Pritisnite gumb EQ. **2:** Pritisnite gumb GLASNOST, da izberete vnaprej nastavljen zvočni učinek.

**SR СРПСКИ**

**ЗВУЧНИ ЕФЕКАТ 1:** Притисните дугме ЕК. **2:** Притисните дугме ВОЛУМЕ да изаберете унапред подешени звучни ефекаат.

**SV SVENSKAN**

**LJUDEFFEKT 1:** Tryck på EQ-knappen. **2:** Tryck på VOLUMEN-knappen för att välja en förinställd ljudeffekt.

**TR TÜRK**

**SES EFEKTİ 1:** EQ düğmesine basın. **2:** Önceden ayarlanmış bir ses efekti seçmek için VOLUMEN düğmesine basın.

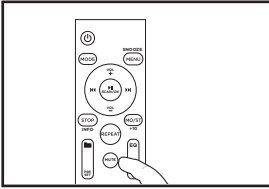
**MUTE (REMOTE CONTROL ONLY)**

- 1** Press MUTE button to mute the sound. The icon will appear in display.

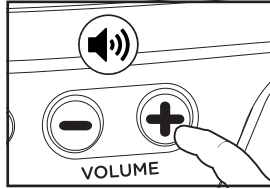

- 2** Press MUTE button again or VOLUME +/- to resume to normal speaker playback.

**BG БЪЛГАРСКИ****ЗАГЛУШАВАНЕ (само дистанционно управление)**

**1:** Натиснете бутона MUTE, за да изключите звука. Иконата за заглушаване ще се появи на дисплея. **2:** Натиснете отново бутона MUTE или VOLUME +/-, за да възобновите нормалното възпроизвеждане на високоговорителя.

**CS ČEŠTINA****ZTLUMIT (pouze dálkové ovládání)**

**1:** Stisknutím tlačítka MUTE ztlumíte zvuk. Na displeji se objeví ikona ztlumení. **2:** Stiskněte znovu tlačítko MUTE nebo VOLUME +/- pro obnovení normálního přehrávání reproduktorů.

**DA DÁNSKÝ**

**MUTE (kun fjernbetjening) 1:** Tryk på knappen MUTE for at slå lyden fra. Lydløs-ikonet vises på displayet. **2:** Tryk på MUTE-knappen igen eller VOLUME +/- for at genoptage normal højttalerafspilning.

**DE DEUTSCHSPRACHIGE****STUMM (nur Fernbedienung)**

**1:** Drücken Sie die MUTE-Taste, um den Ton stummzuschalten. Das Stummschaltensymbol erscheint auf dem Display. **2:** Drücken Sie die MUTE-Taste erneut oder VOLUME +/-, um zur normalen Lautsprecherwiedergabe zurückzukehren.

**EL ΕΛΛΗΝΙΚΗ****ΣΙΓΑΣΗ (μόνο τηλεχειριστήριο)**

**1:** Πατήστε το κουμπί MUTE για σίγαση του ήχου. Το εικονίδιο σίγασης θα εμφανιστεί στην οθόνη. **2:** Πατήστε ξανά το κουμπί MUTE ή VOLUME +/- για να συνεχίσετε στην κανονική αναπαραγωγή ηχείων.

**ES ESPAÑOL****SILENCIO (solo control remoto)**

**1:** Pulse el botón MUTE para silenciar el sonido. El icono de silencio aparecerá en la pantalla. **2:** Presione el botón MUTE nuevamente o VOLUME +/- para reanudar la reproducción normal del altavoz.

**ET EESTI****VAIGISTA (ainult kaugjuhtimispuht)**

**1:** Heli vaigistamiseks vajutage nuppu MUTE. Ekraanile ilmub vaigistamise ikoon. **2:** Vajutage uuesti nuppu MUTE või VOLUME +/-, et jätkata tavalise kõlarite taasesitusega.

**FI SUOMEN**

**MUTE (vain kaukosäädin) 1:** Paina MUTE-painiketta mykistääksesi äänen. Mykistyskuvake ilmestyy näyttöön. **2:** Paina MUTE-painiketta uudelleen tai VOLUME +/- palatakse normaaliin kaiutintoistoon.

**FR FRANÇAISE****MUTE (télécommande uniquement)**

**1:** Appuyez sur le bouton MUTE pour couper le son. L'icône de sourdine apparaîtra à l'écran. **2:** Appuyez à nouveau sur le bouton MUTE ou VOLUME +/- pour reprendre la lecture normale du haut-parleur.

**HR HRVATSKI****MUTE (samo daljinski upravljač)**

**1:** Pritisnite tipku MUTE za isključivanje zvuka. Na zaslonu će se pojaviti ikona za isključivanje zvuka. **2:** Ponovno pritisnite tipku MUTE ili VOLUME +/- za povratak na normalnu reprodukciju zvučnika.

**HU MAGYAR****MUTE (csak távirányító) 1:**

Nyomja meg a MUTE gombot a hang elnémításához. A némítás ikon megjelenik a kijelzőn. **2:** Nyomja meg ismét a MUTE gombot vagy a VOLUME +/- gombot a normál hangszóró lejátszásához.

**IT ITALIANA**

**MUTE (solo telecomando) 1:** Premere il pulsante MUTE per disattivare l'audio. L'icona muto apparirà sul display. **2:** Premere nuovamente il pulsante MUTE o VOLUME +/- per riprendere la normale riproduzione dell'altoparlante.

**LT LIETUVIŲ****MUTE (tik nuotolinio valdymo pultas) 1:**

Norėdami išjungti garsą, paspauskite MUTE mygtuką. Ekraane pasirodys nutildymo piktograma. **2:** Dar kartą paspauskite MUTE mygtuką arba VOLUME +/-, kad grįžtumėte į įprastą garsiakalbių atkūrimą.

**LV LATVIEŠU****MUTE (tikai tālvadības pults)**

**1:** Nospiediet pogu MUTE, lai izslēgtu skaņu. Displejā parādīsies skaņas izslēgšanas ikona. **2:** Nospiediet pogu MUTE, lai izslēgtu skaņu. Displejā parādīsies skaņas izslēgšanas ikona.

**MT MALTIJA****MUTE (kontroll mill-bogħod biss)**

**1:** Aghfas il-buttuna MUTE biex isikket il-ħoss. L-ikona mute se tidher fil-wiri. **2:** Aghfas il-buttuna MUTE għal darb'oħra jew VOLUME +/- biex terġa' tibda d-daqq normali tal-kelliem.

**NL NEDERLANDSE****MUTE (alleen afstandsbediening)**

**1:** Druk op de MUTE-knop om het geluid te dempen. Het dempen-pictogram verschijnt op het scherm. **2:** Druk nogmaals op de MUTE-knop of op VOLUME +/- om de normale luidsprekerweergave te hervatten.

**NO NORSK****MUTE (kun fjernkontroll) 1:**

Trykk på MUTE-knappen for å dempe lyden. Demp-ikonet vises i displayet. **2:** Trykk på MUTE-knappen igjen eller VOLUME +/- for å fortsette til normal høyttaleravspilling.

**PT PORTUGUESA****MUTE (somente controle remoto)**

**1:** Pressione o botão MUTE para silenciar o som. O ícone mudo aparecerá no visor. **2:** Pressione o botão MUTE novamente ou VOLUME +/- para retomar a reprodução normal do alto-falante.

## RO ROMÂNĂ

### MUTE (doar telecomandă) 1:

Apăsați butonul MUTE pentru a opri sunetul. Pictograma dezactivare va apărea pe afișaj. **2:** Apăsați din nou butonul MUTE sau VOLUME +/- pentru a reveni la redarea normală a difuzorului.

## RU РУССКИЙ

### MUTE (только пульт дистанционного управления)

**1:** Нажмите кнопку MUTE, чтобы отключить звук. На дисплее появится значок отключения звука. **2:** Нажмите кнопку MUTE еще раз или VOLUME +/-, чтобы вернуться к обычному воспроизведению через динамики.

## SK SLOVENČINA

### MUTE (iba diaľkové ovládanie)

**1:** Stlačením tlačidla MUTE stlmíte zvuk. Na displeji sa zobrazí ikona stlmenia. **2:** Opätovným stlačením tlačidla MUTE alebo VOLUME +/- obnovíte normálne prehrávanie reproduktorov.

## SL SLOVENSKI

### MUTE (samo daljinski upravljalnik)

**1:** Pritisnite gumb MUTE, da izklopite zvok. Na zaslonu se prikaže ikona za

izklop zvoka. **2:** Ponovno pritisnite gumb MUTE ali VOLUME +/-, da nadaljujete z običajnim predvajanjem zvočnikov.

## SR СРПСКИ

### MUTE (само даљински управљач)

**1:** Притисните дугме МУТЕ да бисте искључили звук. Икона за искључивање звука ће се појавити на екрану. **2:** Притисните дугме МУТЕ поново или ВОЛУМЕ +/- да бисте наставили на нормалну репродукцију звучника.

## SV SVENSKAN

### MUTE (endast fjärrkontroll) 1:

Tryck på MUTE-knappen för att stänga av ljudet. Ljudavstängningsikonen visas på displayen. **2:** Tryck på MUTE-knappen igen eller VOLUME +/- för att återgå till normal högtalaruppspelning.

## TR TÜRK

### SESSİZ (yalnızca uzaktan kumanda)

**1:** Sesi kapatmak için MUTE düğmesine basın. Sessiz simgesi ekranda görünecektir. **2:** Normal hoparlör çalmaya devam etmek için MUTE düğmesine veya VOLUME +/- düğmesine tekrar basın.



## TIME SETUP

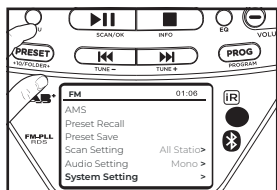

**1** Press MENU button to select System Settings. Press OK button to access.

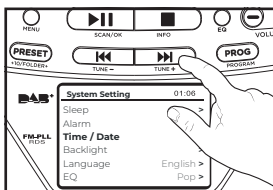

**2** Use the TUNE +/- to select TIME/DATE. Press OK button to confirm the selection.

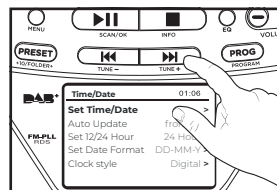

**3** With the TIME/DATE menu, press TUNE +/- to Set Time/Date to set the hour and minutes.



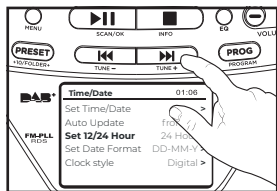

- 4** With the TIME/DATE menu, press TUNE +/- to Set 12/24 hours to select the time format in 12h or 24h.

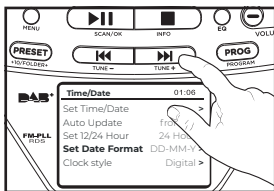

- 5** With the TIME/DATE menu, press TUNE +/- to Set Date Format to DD-MM-YYYY or MM-DD-YYYY.

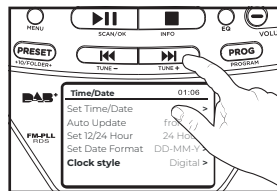

- 6** With the TIME/DATE menu, press TUNE +/- to Clock style to select Analog or Digital format.

- 7** If the system is idle for 30 seconds, it exits time setting mode automatically.

## BG БЪЛГАРСКИ

### НАСТРОЙКА НА ВРЕМЕТО 1:

Натиснете бутона MENU, за да изберете System Settings. Натиснете бутона OK за достъп.

**2:** Използвайте TUNE +/- или , за да изберете ЧАС/ДАТА. Натиснете бутона OK, за да потвърдите избора. **3:** В менюто ЧАС/ДАТА натиснете TUNE +/- за Задайте час/дата, за да зададете часа и минутите. **4:** В менюто ЧАС/ДАТА натиснете TUNE +/- за Задайте 12/24 часа, за да изберете формат на часа в 12 часа или 24 часа. **5:** В менюто ЧАС/ДАТА натиснете TUNE +/- за

Задайте Формат на датата на ДД-ММ-ГГГГ или ММ-ДД-ГГГГ. **6:** В менюто ЧАС/ДАТА натиснете TUNE +/- за

Стил на часовника, за да изберете аналогов или цифров формат. **7:** Ако системата е неактивна за 30 секунди, тя автоматично излиза от режима за настройка на времето.

## CS ČEŠTINA

**NASTAVENÍ ČASU 1:** Stisknutím tlačítka MENU vyberte Nastavení systému. Pro přístup stiskněte tlačítko OK. **2:** Pomocí TUNE +/- nebo vyberte TIME/DATE. Stiskněte tlačítko OK pro potvrzení výběru. **3:** V nabídce ČAS/DATUM stiskněte TUNE +/- o

Nastavte čas/datum pro nastavení hodin a minut. **4:** V nabídce ČAS/DATUM stiskněte TUNE +/- Nastavením 12/24 hodin vyberte formát času ve 12h nebo 24h. **5:** V nabídce ČAS/DATUM stiskněte TUNE +/- Nastavte Formát data na DD-MM-RRRR nebo MM-DD-RRRR. **6:** V nabídce ČAS/DATUM stiskněte TUNE +/- Styl hodin pro výběr analogového nebo digitálního formátu. **7:** Pokud je systém nečinný po dobu 30 sekund, automaticky opustí režim nastavení času.

## DA DÁNSKÝ

**TIDSOPSÆTNING 1:** Tryk på knappen MENU for at vælge Systemindstillinger. Tryk på OK-knappen for at få adgang. **2:** Brug TUNE +/- eller for at vælge TID/DATO. Tryk på knappen OK for at bekræfte valget. **3:** Med menuen TIME/DATE, tryk på TUNE +/- for at indstille tid/dato for at indstille time og minutter. **4:** Med menuen TID/DATO, tryk på TUNE +/- for at indstille 12/24 timer for at vælge tidsformatet i 12 timer eller 24 timer. **5:** Med menuen TID/DATO, tryk på TUNE +/- for at indstille datoformatet til DD-MM-ÅÅÅÅ eller MM-DD-ÅÅÅÅ. **6:** Med TIME/DATE-menuen, tryk på TUNE +/- for at vælge analog eller digital format.

**7:** Hvis systemet er inaktivt i 30 sekunder, afslutter det automatisk tidsindstillingstilstand.

## DE DEUTSCHSPRACHIGE

**ZEITEINSTELLUNG 1:** Drücken Sie die MENU-Taste, um Systemeinstellungen auszuwählen. Drücken Sie die OK-Taste, um darauf zuzugreifen. **2:** Verwenden Sie TUNE -/+ oder , um ZEIT/DATUM auszuwählen. Drücken Sie die OK-Taste, um die Auswahl zu bestätigen. **3:** Drücken Sie im TIME/DATE-Menü TUNE -/+ oder , um Time/Date einzustellen, um die Stunden und Minuten einzustellen. **4:** Drücken Sie im Menü ZEIT/DATUM auf TUNE -/+ oder , um 12/24 Stunden einzustellen und das Zeitformat auf 12 oder 24 Stunden auszuwählen. **5:** Drücken Sie im Menü ZEIT/DATUM auf TUNE -/+ oder , um das Datumsformat auf TT-MM-JJJJ oder MM-TT-JJJJ einzustellen. **6:** Drücken Sie im TIME/DATE-Menü TUNE -/+ bis Clock style, um das analoge oder digitale Format auszuwählen. **7:** Wenn das System 30 Sekunden lang im Leerlauf ist, verlässt es automatisch den Zeiteinstellungsmodus.

## EL ΕΛΛΗΝΙΚΗ

**ΡΥΘΜΙΣΗ ΩΡΑΣ 1:** Πατήστε το κουμπί MENU για να επιλέξετε Ρυθμίσεις συστήματος. Πατήστε το κουμπί OK για πρόσβαση. **2:** Χρησιμοποιήστε το TUNE -/+ ή το για να επιλέξετε TIME/DATE. Πατήστε το κουμπί OK για να επιβεβαιώσετε την επιλογή. **3:** Με το μενού TIME/DATE, πατήστε TUNE -/+ για να ρυθμίσετε την ώρα/ημερομηνία για να ρυθμίσετε την ώρα και τα λεπτά. **4:** Με το μενού ΩΡΑ ΗΜΕΡΟΜΗΝΙΑ, πατήστε TUNE -/+ για να ορίσετε 12/24 ώρες για να επιλέξετε τη μορφή ώρας σε 12 ώρες ή 24 ώρες. **5:** Με το μενού ΩΡΑ/ΗΜΕΡΟΜΗΝΙΑ, πατήστε TUNE -/+ για να ορίσετε τη μορφή ημερομηνίας σε HH-MM-EEEE ή

MM-HH-EEEE. **6:** Με το μενού ΩΡΑ/ΗΜΕΡΟΜΗΝΙΑ, πατήστε TUNE -/+ στο στυλ Ρολογιού για να επιλέξετε Αναλογική ή Ψηφιακή μορφή. **7:** Εάν το σύστημα είναι αδρανές για 30 δευτερόλεπτα, εξέρχεται αυτόματα από τη λειτουργία ρύθμισης χρόνου.

## ES ESPAÑOL

### CONFIGURACIÓN DE TIEMPO

**1:** Pulse el botón MENÚ para seleccionar Configuración del sistema. Presione el botón OK para acceder. **2:** Use TUNE -/+ para seleccionar HORA/FECHA. Presione el botón OK para confirmar la selección. **3:** Con el menú HORA/FECHA, presione TUNE -/+ para configurar la hora/fecha para configurar la hora y los minutos. **4:** Con el menú HORA/FECHA, presione TUNE -/+ para configurar 12/24 horas para seleccionar el formato de hora en 12h o 24h. **5:** Con el menú HORA/FECHA, presione TUNE -/+ para configurar el formato de fecha en DD-MM-YYYY o MM-DD-YYYY. **6:** Con el menú HORA/FECHA, presione TUNE -/+ hasta el estilo de reloj para seleccionar el formato analógico o digital. **7:** Si el sistema está inactivo durante 30 segundos, sale automáticamente del modo de ajuste de hora.

## ET EESTI

**AJA SEADISTAMINE 1:** Vajutage nuppu MENU, et valida System Settings. Juurdepääsuks vajutage nuppu OK. **2:** Kasutage TUNE -/+ või , et valida TIME/DATE. Valiku kinnitamiseks vajutage nuppu OK. **3:** TIME/DATE menüüs vajutage tundide ja minutite määramiseks nuppu TUNE -/+ , et määrata kellaaeg/kuupäev. **4:** TIME/DATE menüüs vajutage TUNE -/+ , et määrata 12/24 tundi, et valida kellaja vorming 12h või 24h. **5:** TIME/DATE menüüs vajutage TUNE -/+ , et määrata kuupäeva vorming väärtusele DD-MM-YYYY või MM-DD-YYYY. **6:** TIME/DATE menüüs vajutage nuppu TUNE

-/+ , et valida kella stiil, et valida analoog- või digitaalvorming. **7:** kui süsteem on 30 sekundit jõudeolekus, väljub see aja seadistamise režiimist automaatselt.

## FI SUOMEN

**AJAN ASETUS 1:** Paina MENU-painiketta valitaksesi Järjestelmäasetukset. Paina OK-painiketta päästäksesi sisään. **2:** Valitse AIKA/PÄIVÄYS painikkeilla TUNE +/- tai Vahvista valinta painamalla OK-painiketta. **3:** Paina TIME/DATE-valikossa TUNE +/- asettaaksesi ajan/päivämäärän tunnit ja minuutit. **4:** Paina TIME/DATE-valikossa TUNE +/- asettaaksesi 12/24 tuntia valitaksesi ajan muodon 12h tai 24h. **5:** Paina TIME/DATE-valikossa TUNE +/- asettaaksesi päivämäärän muodoksi PP-KK-VVVV tai KK-PP-VVVV. **6:** Paina AIKA/PÄIVÄYS-valikossa TUNE +/- valitaksesi kellotyylin Analoginen tai Digitaalinen muoto. **7:** Jos järjestelmä on käyttämättömänä 30 sekuntia, se poistuu ajan asetustilasta automaattisesti.

## FR FRANÇAISE

### CONFIGURATION DE L'HEURE

**1:** Appuyez sur le bouton MENU pour sélectionner Paramètres système. Appuyez sur le bouton OK pour accéder. **2:** Utilisez TUNE +/- ou pour sélectionner HEURE/DATE. Appuyez sur le bouton OK pour confirmer la sélection. **3:** Avec le menu HEURE/DATE, appuyez sur TUNE +/- pour régler l'heure/la date pour régler l'heure et les minutes. **4:** Avec le menu HEURE/DATE, appuyez sur TUNE +/- pour régler 12/24 heures pour sélectionner le format de l'heure en 12h ou 24h. **5:** Avec le menu HEURE/DATE, appuyez sur TUNE +/- pour régler le format de date sur JJ-MM-AAAA ou MM-JJ-AAAA. **6:** Avec le menu HEURE/DATE, appuyez sur TUNE +/- jusqu'à Style d'horloge pour sélectionner le format analogique

ou numérique. **7:** Si le système est inactif pendant 30 secondes, il quitte automatiquement le mode de réglage de l'heure.

## HR HRVATSKI

### POSTAVLJANJE VREMENA

**1:** Pritisnite gumb IZBORNIK za odabir postavki sustava. Pritisnite gumb OK za pristup. **2:** Koristite TUNE +/- za odabir VRIJEME/DATUM. Pritisnite tipku OK za potvrdu odabira. **3:** U izborniku VRIJEME/DATUM pritisnite TUNE +/- za postavljanje vremena/datuma za postavljanje sati i minuta. **4:** U izborniku VRIJEME/DATUM pritisnite TUNE +/- za postavljanje 12/24 sata za odabir formata vremena u 12 ili 24 sata. **5:** U izborniku VRIJEME/DATUM, pritisnite TUNE +/- za postavljanje formata datuma na DD-MM-GGGG ili MM-DD-GGGG. **6:** U izborniku VRIJEME/DATUM pritisnite TUNE +/- za stil sata za odabir analognog ili digitalnog formata. **7:** Ako je sustav u mirovanju 30 sekundi, automatski izlazi iz načina rada za podešavanje vremena.

## HU MAGYAR

**IDŐBEÁLLÍTÁS 1:** Nyomja meg a MENU gombot a Rendszerbeállítások kiválasztásához. Nyomja meg az OK gombot a hozzáféréshez. **2:** Használja a TUNE +/- vagy a gombot az IDŐ/DÁTUM kiválasztásához. Nyomja meg az OK gombot a kiválasztás megerősítéséhez. **3:** Az IDŐ/DÁTUM menüben nyomja meg a TUNE +/- gombot az idő/dátum beállításához az óra és a perc beállításához. **4:** Az IDŐ/DÁTUM menüben nyomja meg a TUNE +/- gombot a 12/24 órás beállításához az idő 12 vagy 24 órás formátumának kiválasztásához. **5:** Az IDŐ/DÁTUM menüben nyomja meg a TUNE +/- gombot a dátumformátum DD-MM-YYYY vagy MM-DD-YYYY beállításához. **6:** Az IDŐ/DÁTUM menüben nyomja meg a TUNE +/- gombot az Órástílus kiválasztásához az Analóg vagy Digitális formátum

kiválasztásához. **7:** Ha a rendszer 30 másodpercig tétlen, akkor automatikusan kilép az időbeállítás módból.

## IT ITALIANA

### IMPOSTAZIONE DELL'ORA

**1:** Premere il pulsante MENU per selezionare Impostazioni di sistema. Premere il pulsante OK per accedere. **2:** Usare TUNE +/- per selezionare TIME/DATE. Premere il pulsante OK per confermare la selezione. **3:** Con il menu TIME/DATE, premere TUNE +/- per impostare ora/data per impostare l'ora e minuti. **4:** Con il menu TIME/DATE, premere TUNE +/- per impostare 12/24 ore per selezionare il formato dell'ora in 12 o 24 ore. **5:** Con il menu TIME/DATE, premere TUNE +/- per impostare il formato della data su GG-MM-AAAA o MM-GG-AAAA. **6:** Con il menu ORA/DATA, premere TUNE +/- su Stile orologio per selezionare il formato analogico o digitale. **7:** Se il sistema rimane inattivo per 30 secondi, esce automaticamente dalla modalità di impostazione dell'ora.

## LT LIETUVIŲ

**LAIKO NUSTATYMAS 1:** paspauskite MENIU mygtuką, kad pasirinktumėte sistemos nustatymus. Norėdami pasiekti, paspauskite mygtuką OK. **2:** Naudodami TUNE +/- arba pasirinkite TIME/DATE. Paspauskite OK mygtuką, kad patvirtintumėte pasirinkimą. **3:** TIME/DATE meniu paspauskite TUNE +/-, kad nustatytumėte laiką/datą, kad nustatytumėte valandas ir minutes. **4:** TIME/DATE meniu paspauskite TUNE +/-, kad nustatytumėte 12/24 valandas, kad pasirinktumėte laiko formatą 12h arba 24h. **5:** TIME/DATE meniu paspauskite TUNE +/-, kad nustatytumėte datos formatą į DD-MM-YYYY arba MM-DD-YYYY. **6:** TIME/DATE meniu paspauskite TUNE +/-, kad pasirinktumėte laikrodžio stilių, kad pasirinktumėte Analoginį arba

Skaitmeninį formatą. **7:** Jei sistema neveikia 30 sekundžių, ji automatiškai išeina iš laiko nustatymo režimo.

## LV LATVIEŠŪ

**LAIKA IESTATĪŠANA 1:** nospiediet pogu MENU, lai atlasītu sistēmas iestatījumus. Nospiediet pogu OK, lai piekļūtu. **2:** izmantojiet TUNE +/- vai , lai izvēlētos TIME/DATE. Nospiediet pogu OK, lai apstiprinātu izvēli. **3:** Izvēlnē TIME/DATE nospiediet TUNE +/- , lai iestatītu laiku/datumu, lai iestatītu stundas un minūtes. **4:** Izvēlnē TIME/DATE nospiediet TUNE +/- , lai iestatītu 12/24 stundas, lai izvēlētos laika formātu 12h vai 24h. **5:** Izvēlnē TIME/DATE nospiediet TUNE +/- , lai iestatītu datuma formātu uz DD-MM-GGGG vai MM-DD-GGGG. **6:** Izvēlnē TIME/DATE nospiediet TUNE +/- , lai izvēlētos pulksteņa stilu, lai atlasītu Analogo vai Digital formātu. **7:** ja sistēma ir dīkstāvē 30 sekundes, tā automātiski iziet no laika iestatīšanas režīma.

## MT MALTIJA

**SETUP TAL-ĦIN 1:** Aghfas il-buttuna MENU biex tagħzel Settings tas-Sistema. Aghfas il-buttuna OK biex taċċessa. **2:** Uża t-TUNE +/- jek biex tagħzel ĦIN/DATA. Aghfas il-buttuna OK biex tikkonferma l-għażla. **3:** Bil-menu ĦIN/DATA, aghfas TUNE +/- biex Issettja Ħin/Data biex tissettja s-siegha u l-minuti. **4:** Bil-menu ĦIN/DATA, aghfas TUNE +/- biex Issettja 12/24 siegha biex tagħzel il-format tal-ħin fi 12h jew 24h. **5:** Bil-menu ĦIN/DATA, aghfas TUNE +/- biex Issettja l-Format tad-Data għal JJ-XX-SSSS jew MM-JJ-SSSS. **6:** Bil-menu ĦIN/DATA, aghfas TUNE +/- għall-istil tal-Arlogg biex tagħzel format Analogiku jew Digitali. **7:** Jekk is-sistema tkun idle għal 30 sekonda, toħroġ mill-mod tal-issettjar tal-ħin awtomatikament.

## NL NEDERLANDSE

**TIJD INSTELLEN 1:** Druk op de MENU-knop om Systeeminstellingen

te selecteren. Druk op de knop OK om te openen. **2:** Gebruik TUNE +/- of om TIJD/DATUM te selecteren. Druk op de knop OK om de selectie te bevestigen. **3:** Druk in het menu TIME/DATE op TUNE +/- om Time/Date in te stellen om het uur en de minuten in te stellen. **4:** Druk in het menu TIJD/DATUM op TUNE +/- om 12/24 uur in te stellen om het tijdformaat in 12u of 24u te selecteren. **5:** Druk in het menu TIJD/DATUM op TUNE +/- om het datumformaat in te stellen op DD-MM-JJJJ of MM-DD-JJJJ. **6:** Druk in het menu TIJD/DATUM op TUNE +/- om Klokstijl te selecteren om analog of digitaal formaat te selecteren. **7:** Als het systeem 30 seconden inactief is, verlaat het automatisch de tijdinstellingsmodus.

## NO NORSK

**TIDSOPPSETT 1:** Trykk på MENU-knappen for å velge Systeminnstillingler. Trykk OK-knappen for å få tilgang. **2:** Bruk TUNE +/- eller for å velge TID/DATO. Trykk på OK-knappen for å bekrefte valget. **3:** Med TIME/DATE-menyen, trykk TUNE +/- for å stille inn tid/dato for å stille inn time og minutter. **4:** Med TID/DATO-menyen trykker du på TUNE +/- for å stille inn 12/24 timer for å velge tidsformat i 12 timer eller 24 timer. **5:** Med TID/DATO-menyen, trykk TUNE +/- for å sette datoformatet til DD-MM-ÅÅÅÅ eller MM-DD-ÅÅÅÅ. **6:** Med TID/DATO-menyen trykker du på TUNE +/- til Klokkestil for å velge analogt eller digitalt format. **7:** Hvis systemet er inaktivt i 30 sekunder, går det automatisk ut av tidsinnstillingsmodus.

## PL POLSKI

**KONFIGURACJA CZASU 1:** Naciśnij przycisk MENU, aby wybrać Ustawienia systemowe. Naciśnij przycisk OK, aby uzyskać dostęp.

**2:** Użyj przycisków TUNE +/- lub , aby wybrać CZAS/DATĘ. Naciśnij przycisk OK, aby potwierdzić wybór.

**3:** W menu CZAS/DATA naciśnij TUNE +/- , aby ustawić czas/datę i ustawić godzinę i minuty. **4:** W menu CZAS/DATA naciśnij TUNE +/- , aby ustawić 12/24 godziny, aby wybrać format czasu w 12h lub 24h. **5:** W menu CZAS/DATA naciśnij TUNE +/- , aby ustawić format daty na DD-MM-RRRR lub MM-DD-RRRR. **6:** W menu CZAS/DATA naciśnij TUNE +/- , aby wybrać styl zegara, aby wybrać format analogowy lub cyfrowy. **7:** Jeśli system jest bezczynny przez 30 sekund, automatycznie wychodzi z trybu ustawiania czasu.

## PT PORTUGUESA

### CONFIGURAÇÃO DE TEMPO

**1:** Pressione o botão MENU para selecionar Configurações do sistema. Pressione o botão OK para acessar.

**2:** Use TUNE +/- ou para selecionar HORA/DATA. Pressione o botão OK para confirmar a seleção. **3:** Com o menu HORA/DATA, pressione TUNE +/- para definir hora/data para definir a hora e os minutos. **4:** Com o menu HORA/DATA, pressione TUNE +/- para definir 12/24 horas para selecionar o formato de hora em 12h ou 24h. **5:** Com o menu HORA/DATA, pressione TUNE +/- para definir o formato de data para DD-MM-AAAA ou MM-DD-AAAA. **6:** Com o menu HORA/DATA, pressione TUNE +/- para estilo Relógio para selecionar o formato Analógico ou Digital. **7:** Se o sistema estiver ocioso por 30 segundos, ele sai do modo de configuração de tempo automaticamente.

## RO ROMÂNĂ

**CONFIGURARE TIMP 1:** Apăsați butonul MENU pentru a selecta Setări sistem. Apăsați butonul OK pentru a accesa. **2:** Folosiți TUNE +/- sau pentru a selecta TIME/DATE. Apăsați

butonul OK pentru a confirma selecția. **3:** Cu meniul TIME/DATE, apăsați TUNE +/- pentru a seta ora/data pentru a seta ora și minutele. **4:** Cu meniul TIME/DATE, apăsați TUNE +/- pentru a seta 12/24 ore pentru a selecta formatul orei în 12h sau 24h. **5:** Cu meniul TIME/DATE, apăsați TUNE +/- pentru a seta formatul datei la ZZ-LL-AAAA sau LL-ZZ-AAAA. **6:** Cu meniul TIME/DATE, apăsați TUNE +/- la stilul ceas pentru a selecta formatul analog sau digital. **7:** Dacă sistemul este inactiv timp de 30 de secunde, iese automat din modul de setare a timpului.

### RU РУССКИЙ

**НАСТРОЙКА ВРЕМЕНИ 1:** Нажмите кнопку MENU, чтобы выбрать Системные настройки. Нажмите кнопку OK для доступа. **2:** Используйте TUNE +/- или для выбора TIME/DATE. Нажмите кнопку OK, чтобы подтвердить выбор. **3:** В меню ВРЕМЯ/ДАТА нажмите TUNE +/-, чтобы установить время/дату, чтобы установить часы и минуты. **4:** В меню ВРЕМЯ/ДАТА нажмите TUNE +/-, чтобы установить 12/24 часа, чтобы выбрать формат времени в 12-часовом или 24-часовом формате. **5:** В меню ВРЕМЯ/ДАТА нажмите TUNE +/-, чтобы установить формат даты на ДД-ММ-ГГГГ или ММ-ДД-ГГГГ. **6:** В меню ВРЕМЯ/ДАТА нажмите TUNE +/- или, чтобы выбрать стиль часов, чтобы выбрать аналоговый или цифровой формат. **7:** Если система простаивает в течение 30 секунд, она автоматически выходит из режима установки времени.

### SK SLOVENČINA

**NASTAVENIE ČASU 1:** Stlačením tlačidla MENU vyberte Nastavenia systému. Pre prístup stlačte tlačidlo OK. **2:** Pomocou tlačidiel TUNE +/- aleb vyberte TIME/DATE. Stlačením tlačidla OK potvrdíte výber. **3:** V ponuke ČAS/DÁTUM stlačením tlačidla TUNE +/-

nastavte čas/dátum a nastavte hodiny a minúty. **4:** V ponuke ČAS/DÁTUM stlačte TUNE +/- pre nastavenie 12/24 hodín, čím zvolíte formát času v 12h alebo 24h. **5:** V ponuke ČAS/DÁTUM stlačením tlačidla TUNE +/- nastavte formát dátumu na DD-MM-RRRR alebo MM-DD-RRRR. **6:** V ponuke ČAS/DÁTUM stlačte TUNE +/- na štýl hodín a vyberte analógový alebo digitálny formát. **7:** Ak je systém nečinný 30 sekúnd, automaticky opustí režim nastavenia času.

### SL SLOVENSKI

**NASTAVITEV ČASA 1:** Pritisnite gumb MENU, da izberete Sistemske nastavitve. Za dostop pritisnite gumb OK. **2:** Uporabite TUNE +/- ali, da izberete ČAS/DATUM. Za potrditev izbire pritisnite gumb OK. **3:** V meniju ČAS/DATUM pritisnite TUNE +/-, da nastavite čas/datum za nastavitev ure in minut. **4:** V meniju ČAS/DATUM pritisnite TUNE +/-, da nastavite 12/24 ur in izberete obliko zapisa časa v 12 ali 24 urah. **5:** V meniju ČAS/DATUM pritisnite TUNE +/-, da nastavite obliko datuma na DD-MM-LLLL ali MM-DD-LLLL. **6:** V meniju ČAS/DATUM pritisnite TUNE +/- za slog ure, da izberete analogni ali digitalni format. **7:** Če je sistem nedejaven 30 sekund, samodejno zapusti način nastavitve časa.

### SR СРПСКИ

#### ПОДЕШАВАЊЕ ВРЕМЕНА 1:

Притисните дугме MENU да изаберете системске поставке. Притисните дугме OK за приступ. **2:** Користите TUNE +/- да изаберете ВРЕМЕ/ДАТУМ. Притисните дугме OK да потврдите избор. **3:** У менију ВРЕМЕ/ДАТЕ, притисните TUNE +/- да подесите време/датум да бисте подесили сате и минуте. **4:** У менију ВРЕМЕ/ДАТЕ, притисните TUNE +/- да подесите 12/24 сата да изаберете формат времена у 12х или 24х. **5:** У менију ВРЕМЕ/ДАТЕ, притисните TUNE +/- да подесите формат датума на ДД-ММ-ГГГГ или ММ-

ДД-ГГГГ. **6:** У менију ВРЕМЕ/ДАТЕ, притисните ТУНЕ -/+ за стил сата да изаберете аналогни или дигитални формат. **7:** Ако је систем неактиван 30 секунди, аутоматски излази из режима подешавања времена.

Digital formatı seçmek için TUNE -/+ tuşlarına basarak Saat stilini seçin.

**7:** Sistem 30 saniye boşta kalırsa zaman ayar modundan otomatik olarak çıkar.

## SV SVENSKAN

**TIDSINSTÄLLNING 1:** Tryck på MENU-knappen för att välja Systeminställningar. Tryck på OK-knappen för att komma åt. **2:** Använd TUNE -/+ eller för att välja TID/DATUM. Tryck på OK-knappen för att bekräfta valet. **3:** Med TIME/DATE-menyn, tryck på TUNE -/+ för att ställa in tid/datum för att ställa in timme och minuter. **4:** Med TIME/DATE-menyn, tryck på TUNE -/+ för att ställa in 12/24 timmar för att välja tidsformat i 12h eller 24h. **5:** Med menyn TID/DATUM, tryck på TUNE -/+ för att ställa in datumformatet till DD-MM-ÅÅÅÅ eller MM-DD-ÅÅÅÅ. **6:** Med menyn TID/DATUM, tryck på TUNE -/+ för att välja klockformat för att välja analogt eller digitalt format. **7:** Om systemet är inaktivt i 30 sekunder, lämnar det automatiskt tidsinställningsläget.

## TR TÜRK

**ZAMAN AYARI 1:** Sistem Ayarlarını seçmek için MENU düğmesine basın. Erişmek için OK düğmesine basın. **2:** SAAT/TARİH'i seçmek için TUNE -/+ veya düğmesini kullanın. Seçimi onaylamak için OK düğmesine basın. **3:** SAAT/TARİH menüsünde, saati ve dakikayı ayarlamak üzere Saati/Tarihi Ayarlamak için TUNE -/+ tuşlarına basın. **4:** TIME/DATE menüsüyle, saat formatını 12h veya 24s olarak seçmek için 12/24 saat Ayarlamak için TUNE -/+ tuşlarına basın. **5:** TIME/DATE menüsünde, Tarih Formatını GG-AA-YYYY veya AA-GG-YYYY olarak ayarlamak için TUNE -/+ tuşlarına basın. **6:** TIME/DATE menüsünde, Analog veya



## LISTEN TO FM RADIO

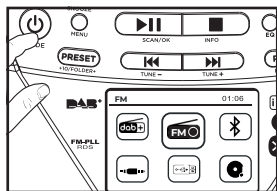

**1** Press the MODE button to select the FM source. Then press OK to confirm the selection.

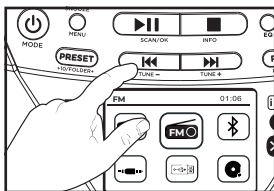

**2** Press and hold TUNE +/- button for 2 seconds. Repeat to tune to more stations.

### BG БЪЛГАРСКИ

**СЛУШАЙТЕ FM РАДИО 1:** Натиснете бутона MODE, за да изберете FM източник. След това натиснете OK, за да потвърдите избора. **2:** Натиснете и задръжете бутона TUNE +/- за 2 секунди. Повторете, за да настроите още станции.

### CS ČEŠTINA

#### POSLECHNĚTE FM RÁDIO

**1:** Stisknutím tlačítka MODE vyberte zdroj FM. Poté stiskněte OK pro potvrzení výběru. **2:** Stiskněte a podržte tlačítko TUNE +/- po dobu 2 sekund. Opakujte pro naladění dalších stanic.

### DA DÁNSKÝ

**LYT TIL FM RADIO 1:** Tryk på MODE-knappen for at vælge FM-kilden. Tryk derefter på OK for at bekræfte valget. **2:** Tryk og hold TUNE +/- knappen nede i 2 sekunder. Gentag for at stille ind på flere stationer.

### DE DEUTSCHSPRACHIGE

**UKW-RADIO HÖREN 1:** Drücken Sie die MODE-Taste, um die UKW-Quelle auszuwählen. Drücken Sie dann OK, um die Auswahl zu bestätigen. **2:** Halten Sie die Taste TUNE +/- 2 Sekunden lang gedrückt. Wiederholen Sie dies, um weitere Sender einzustellen.

### EL ΕΛΛΗΝΙΚΗ

#### ΑΚΟΥΣΤΕ ΡΑΔΙΟΦΩΝΟ FM

**1:** Πατήστε το κουμπί MODE για να επιλέξετε την πηγή FM. Στη συνέχεια, πατήστε OK για να επιβεβαιώσετε την επιλογή.

**2:** Πατήστε και κρατήστε πατημένο το κουμπί TUNE +/- για 2 δευτερόλεπτα. Επαναλάβετε για να συντονιστείτε σε περισσότερους σταθμούς.

### ES ESPAÑOL

**ESCUCCHAR RADIO FM 1:** Pulse el botón MODE para seleccionar la fuente FM. Luego presione OK para confirmar la selección. **2:** Mantenga presionado el botón TUNE +/- durante 2 segundos. Repita para sintonizar más estaciones.

### ET EESTI

**KUULA FM RAADIOT 1:** FM-allika valimiseks vajutage nuppu MODE. Seejärel vajutage valiku kinnitamiseks OK. **2:** Vajutage ja hoidke TUNE +/- nuppu 2 sekundit all. Korrake, et häälestada rohkematele jaamadele.

### FI SUOMEN

**KUULU FM-RADIOA 1:** Paina MODE-painiketta valitaksesi FM-lähde. Paina sitten OK vahvistaaksesi valinta. **2:** Pidä TUNE +/- -painiketta painettuna 2 sekunnin ajan. Toista virittääksesi useampia asemia.



## FR FRANÇAISE

**ÉCOUTER LA RADIO FM 1:** Appuyez sur le bouton MODE pour sélectionner la source FM. Appuyez ensuite sur OK pour confirmer la sélection. **2:** Appuyez et maintenez enfoncé le bouton TUNE +/- pendant 2 secondes. Répétez l'opération pour syntoniser d'autres stations.

## HR HRVATSKI

**SLUŠAJTE FM RADIO 1:** Pritisnite tipku MODE za odabir FM izvora. Zatim pritisnite OK za potvrdu odabira. **2:** Pritisnite i držite tipku TUNE +/- 2 sekunde. Ponovite za namještanje više postaja.

## HU MAGYAR

**HALLGASS FM RÁDIÓT 1:** Nyomja meg a MODE gombot az FM forrás kiválasztásához. Ezután nyomja meg az OK gombot a kiválasztás megerősítéséhez. **2:** Nyomja meg és tartsa lenyomva a TUNE +/- gombot 2 másodpercig. Ismétlje meg a műveletet további állomások hangolásához.

## IT ITALIANA

**ASCOLTA LA RADIO FM 1:** Premere il pulsante MODE per selezionare la sorgente FM. Quindi premere OK per confermare la selezione. **2:** Tenere premuto il pulsante TUNE +/- per 2 secondi. Ripetere per sintonizzarsi su più stazioni.

## LT LIETUVIŲ

**KLAUSYKITE FM RADIJO 1:** paspauskite MODE mygtuką, kad pasirinktumėte FM šaltinį. Tada paspauskite OK, kad patvirtintumėte pasirinkimą. **2:** Paspaukite ir palaikykite TUNE +/- mygtuką 2 sekundes. Pakartokite, kad nustatytumėte daugiau stočių.

## LV LATVIEŠU

**KLAUSIES FM RADIO 1:** nospiediet pogu MODE, lai atlasītu FM avotu. Pēc tam nospiediet OK, lai apstiprinātu

izvēli. **2:** nospiediet un turiet pogu TUNE +/- 2 sekundes. Atkārtojiet, lai noskaņotos uz vairāk staciju.

## MT MALTIJA

**ISMA' IR-RADJU FM 1:** Aghfas il-buttuna MODE biex tagħzel is-sors FM. Imbagħad aghfas OK biex tikkonferma l-għażla. **2:** Aghfas u żomm il-buttuna TUNE +/- għal 2 sekondi. Irrepeti biex tixgħel aktar stazzjonijiet.

## NL NEDERLANDSE

**LUISTER NAAR FM-RADIO 1:** Druk op de MODE-knop om de FM-bron te selecteren. Druk vervolgens op OK om de selectie te bevestigen. **2:** Houd de TUNE +/- knop 2 seconden ingedrukt. Herhaal dit om af te stemmen op meer zenders.

## NO NORSK

**HØR PÅ FM-RADIO 1:** Trykk på MODE-knappen for å velge FM-kilden. Trykk deretter OK for å bekrefte valget. **2:** Trykk og hold inne TUNE +/--knappen i 2 sekunder. Gjenta for å stille inn på flere stasjoner.

## PL POLSKI

**SŁUCHAJ RADIUM FM 1:** Naciśnij przycisk MODE, aby wybrać źródło FM. Następnie naciśnij OK, aby potwierdzić wybór. **2:** Naciśnij i przytrzymaj przycisk TUNE +/- przez 2 sekundy. Powtórz, aby dobrać się do większej liczby stacji.

## PT PORTUGUESA

**OUÇA RÁDIO FM 1:** Pressione o botão MODE para selecionar a fonte FM. Em seguida, pressione OK para confirmar a seleção. **2:** Pressione e segure o botão TUNE +/- por 2 segundos. Repita para sintonizar mais estações.

## RO ROMÂNĂ

**ASCULTATI RADIO FM 1:** Apăsati butonul MODE pentru a selecta sursa FM. Apoi apăsați OK pentru

a confirma selecția. **2:** Apăsați și mențineți apăsat butonul TUNE +/- timp de 2 secunde. Repetați pentru a acorda mai multe posturi.

### **RU РУССКИЙ**

**СЛУШАТЬ FM-РАДИО 1:** Нажмите кнопку MODE, чтобы выбрать источник FM. Затем нажмите ОК, чтобы подтвердить выбор. **2:** Нажмите и удерживайте кнопку TUNE +/- в течение 2 секунд. Повторите, чтобы настроиться на другие станции.

### **SK SLOVENČINA**

**POČÚVAŤ FM RÁDIO 1:** Stlačením tlačidla MODE vyberte zdroj FM. Potom stlačte OK na potvrdenie výberu. **2:** Stlačte a podržte tlačidlo TUNE +/- na 2 sekundy. Opakovaním naladíte ďalšie stanice.

### **SL SLOVENSKI**

**POSLUŠAJTE FM RADIO 1:** Pritisnite gumb MODE, da izberete vir FM. Nato pritisnite OK za potrditev izbire. **2:** Pritisnite in držite gumb TUNE +/- 2

sekundi. Ponovite za nastavev več postaj.

### **SR СРПСКИ**

**СЛУШАЈТЕ ФМ РАДИО 1:** Притисните дугме МОДЕ да изаберете ФМ извор. Затим притисните ОК да потврдите избор. **2:** Притисните и држите дугме ТУНЕ +/- 2 секунде. Поновите да бисте подесили више станица.

### **SV SVENSKAN**

**LYSSNA PÅ FM-RADIO 1:** Tryck på MODE-knappen för att välja FM-källa. Tryck sedan på OK för att bekräfta valet. **2:** Tryck och håll ned TUNE +/--knappen i 2 sekunder. Upprepa för att ställa in fler stationer.

### **TR TÜRK**

**FM RADYO DİNLE 1:** FM kaynağını seçmek için MODE düğmesine basın. Ardından seçimi onaylamak için Tamam'a basın. **2:** TUNE +/- düğmesini 2 saniye basılı tutun. Daha fazla istasyon ayarlamak için tekrarlayın.



## STORE RADIO STATIONS AUTOMATICALLY

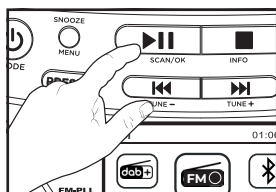

**1** In FM mode, press SCAN button.



**2** The unit stores all the available FM radio stations (max.40).

### **BG БЪЛГАРСКИ**

#### **СЪХРАНЯВАЙТЕ РАДИОСТАНЦИИТЕ**

**АВТОМАТИЧНО 1:** В режим FM натиснете бутона SCAN. **2:**

Устройството съхранява всички налични FM радиостанции (макс. 40).

**CS ČEŠTINA****AUTOMATICKY ULOŽTE RÁDIOVÉ**

**STANICE 1:** V režimu FM stiskněte tlačítko SCAN. **2:** Jednotka uloží všechny dostupné rozhlasové stanice FM (max. 40).

**DA DÁNSKÝ****GEM RADIOSTATIONER**

**AUTOMATISK 1:** Tryk på knappen SCAN i FM-tilstand. **2:** Enheden gemmer alle tilgængelige FM-radiostationer (maks. 40).

**DE DEUTSCHSPRACHIGE****RADIOSENDER AUTOMATISCH**

**SPEICHERN 1:** Drücken Sie im FM-Modus die SCAN-Taste. **2:** Das Gerät speichert alle verfügbaren UKW-Radiosender (max. 40).

**EL ΕΛΛΗΝΙΚΗ****ΑΠΟΘΗΚΕΥΕΤΑΙ ΑΥΤΟΜΑΤΑ**

**ΡΑΔΙΟΦΩΝΙΚΟΙ ΣΤΑΘΜΟΙ 1:** Στη λειτουργία FM, πατήστε το κουμπί SCAN. **2:** Η μονάδα αποθηκεύει όλους τους διαθέσιμους ραδιοφωνικούς σταθμούς FM (μέγ. 40).

**ES ESPAÑOL****ALMACENAR EMISORAS DE RADIO**

**AUTOMÁTICAMENTE 1:** En el modo FM, presione el botón SCAN. **2:** La unidad almacena todas las emisoras de radio FM disponibles (máx. 40).

**ET EESTI****HOIDGE RAADIOJAAMAD**

**AUTOMAATSELT 1:** FM-režiimis vajutage nuppu SCAN. **2:** Seade salvestab kõik saadaolevad FM-raadiojaamad (max 40).

**FI SUOMEN****SÄILYTÄ RADIOKASEIA**

**AUTOMAATTISESTI 1:** Paina FM-tilassa SCAN-painiketta. **2:** Laite tallentaa kaikki saatavilla olevat FM-radioasemat (max.40).

**FR FRANÇAISE****MÉMORISER LES STATIONS DE RADIO AUTOMATIQUEMENT 1:**

En mode FM, appuyez sur le bouton SCAN. **2:** L'appareil mémorise toutes les stations de radio FM disponibles (max. 40).

**HR HRVATSKI****AUTOMATSKI POHRANITE RADIO**

**POSTAJE 1:** U FM modu pritisnite tipku SCAN. **2:** Uređaj pohranjuje sve dostupne FM radio postaje (maks. 40).

**HU MAGYAR****A RÁDIÓÁLLOMÁSOK**

**AUTOMATIKUS TÁROLÁSA 1:** FM módban nyomja meg a SCAN gombot. **2:** A készülék tárolja az összes elérhető FM rádióállomást (max. 40).

**IT ITALIANA****MEMORIZZA AUTOMATICAMENTE**

**LE STAZIONI RADIO 1:** In modalità FM, premere il pulsante SCAN. **2:** L'unità memorizza tutte le stazioni radio FM disponibili (max.40).

**LT LIETUVIŲ****SAUGOTI RADIJO STOTIS**

**AUTOMATIŠKAI 1:** FM režimu paspauskite SCAN mygtuką. **2:** Įrenginys išsaugo visas galimas FM radijo stotis (maks. 40).

**LV LATVIEŠU****AUTOMĀTISKI UZGLABĀJIET**

**RADIOSTACIJAS 1:** FM režimā nospiediet pogu SCAN. **2:** Ierīce saglabā visas pieejamās FM radiostacijas (maks. 40).

**MT MALTIJA****AHŻEN STAZZJONIJIET TAR-RADJU**

**AWTOMATIKAMENT 1:** Fil-modalità FM, aghfas il-buttuna SCAN. **2:** L-unità taħżen l-istazzjonijiet kollha tar-radju FM disponibbli (max.40).

**NL NEDERLANDSE****RADIOZENDERS AUTOMATISCH**

**OPSLAAN 1:** Druk in de FM-modus op de SCAN-knop. **2:** Het apparaat slaat alle beschikbare FM-radiostations op (max. 40).

**NO NORSK****LAGRE RADIOSTASJONER**

**AUTOMATISK 1:** I FM-modus, trykk på SCAN-knappen. **2:** Enheten lagrer alle tilgjengelige FM-radiostasjoner (maks. 40).

**PL POLSKI****AUTOMATYCZNE ZAPISYWANIE**

**STACJI RADIOWYCH 1:** W trybie FM naciśnij przycisk SCAN. **2:** Urządzenie zapisuje wszystkie dostępne stacje radiowe FM (maks. 40).

**PT PORTUGUESA****ARMAZENAR ESTAÇÕES DE RÁDIO**

**AUTOMATICAMENTE 1:** No modo FM, pressione o botão SCAN. **2:** A unidade armazena todas as estações de rádio FM disponíveis (máx.40).

**RO ROMÂNĂ****PĂSTRĂȚI POSTELE DE RADIO**

**AUTOMAT 1:** În modul FM, apăsați butonul SCAN. **2:** Unitatea stochează toate posturile de radio FM disponibile (max. 40).

**RU РУССКИЙ****АВТОМАТИЧЕСКОЕ СОХРАНЕНИЕ**

**РАДИОСТАНЦИЙ 1:** В режиме FM нажмите кнопку SCAN. **2:** Устройство

сохраняет все доступные FM-радиостанции (макс. 40).

**SK SLOVENČINA****AUTOMATICKY UKLADAJTE**

**RÁDIOVÉ STANICE 1:** V režime FM stlačte tlačidlo SCAN. **2:** Zariadenie uloží všetky dostupné rozhlasové stanice FM (max. 40).

**SL SLOVENSKI****SAMODEJNO SHRANJEVANJE**

**RADIJSKIH POSTAJ 1:** V načinu FM pritisnite gumb SCAN. **2:** Enota shrani vse razpoložljive FM radijske postaje (največ 40).

**SR СРПСКИ****AUTOMATSKI ČUVAJ RADIO**

**STANIČE 1:** У ФМ режиму притисните дугме СЦАН. **2:** Уређај чува све доступне ФМ радио станице (макс. 40)

**SV SVENSKAN****LAGRA RADIOSTATIONER**

**AUTOMATISKT 1:** I FM-läge, tryck på knappen SCAN. **2:** Enheten lagrar alla tillgängliga FM-radiostationer (max.40).

**TR TÜRK****RADYO İSTASYONLARINI OTOMATİK OLARAK KAYDETMEK**

**1:** FM modunda, SCAN düğmesine basın. **2:** Ünite mevcut tüm FM radyo istasyonlarını (maks.40) saklar.



## STORE RADIO STATIONS MANUALLY

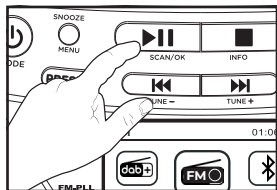

**1** Tune to desired FM radio station.

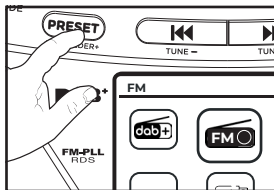

**2** Press and hold PRESET button for 2 seconds to enter option.

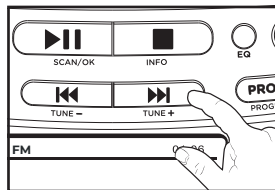

**3** Press TUNE -/+ repeatedly to allocate a number (1-40) to this radio station. Press OK button to confirm.

**4** To remove a pre-stored station, store another station in its place.

### BG БЪЛГАРСКИ

#### СЪХРАНЯВАЙТЕ РАДИОСТАНЦИИТЕ РЪЧНО

**1:** Настройте желаната FM радиостанция. **2:** Натиснете и задържете бутона PRESET за 2 секунди, за да влезете в опцията. **3:** Натиснете TUNE +/- неколкократно, за да зададете номер (1-40) на тази радиостанция. Натиснете бутона OK за потвърждение. **4:** За да премахнете предварително запазена станция, запазете друга станция на нейно място.

### CS ČEŠTINA

#### ROZHLASOVÉ STANICE ULOŽTE RUČNĚ

**1:** Naladte požadovanou rozhlasovou stanici FM. **2:** Stisknutím a podržením tlačítka PRESET po dobu 2 sekund vstoupíte do možnosti. **3:** Opakovaným stisknutím tlačítka TUNE +/- přiřadíte této rozhlasové stanici číslo (1-40). Potvrďte stisknutím tlačítka OK. **4:** Chcete-li odstranit předem uloženou stanici, uložte na její místo jinou stanici.

### DA DÁNSKÝ

#### GEM RADIOSTATIONER MANUELT

**1:** Stil ind på den ønskede FM-radiostation. **2:** Tryk og hold PRESET-knappen nede i 2 sekund for at gå ind i indstillingen. **3:** Tryk gentagne

gange på TUNE +/- for at tildele et nummer (1-40) til denne radiostation. Tryk på OK-knappen for at bekræfte.

**4:** For at fjerne en forudlagret station skal du gemme en anden station på dens plads.

### DE DEUTSCHSPRACHIGE

#### RADIOSENDER MANUELL

**SPEICHERNSPEICHERN 1:** Stellen Sie den gewünschten UKW-Radiosender ein. **2:** Halten Sie die PRESET-Taste 2 Sekunden lang gedrückt, um die Option aufzurufen. **3:** Drücken Sie wiederholt TUNE +/-, um diesem Radiosender eine Nummer (1-40) zuzuweisen. Drücken Sie zur Bestätigung die OK-Taste. **4:** Um einen vorgespeicherten Sender zu entfernen, speichern Sie einen anderen Sender an seiner Stelle.

### EL ΕΛΛΗΝΙΚΗ

#### ΑΠΟΘΗΚΕΥΣΤΕ ΧΕΙΡΟΚΙΝΗΤΑ ΡΑΔΙΟΦΩΝΟΥΣ

**1:** Συντονιστείτε στον επιθυμητό ραδιοφωνικό σταθμό FM. **2:** Πατήστε και κρατήστε πατημένο το κουμπί PRESET για 2 δευτερόλεπτα για να εισέλθετε στην επιλογή. **3:** Πατήστε επανειλημμένα TUNE +/- για να εκχωρήσετε έναν αριθμό (1-40) σε αυτόν τον ραδιοφωνικό σταθμό. Πατήστε το κουμπί OK για

επιβεβαίωση. **4:** Για να αφαιρέσετε έναν προαποθηκευμένο σταθμό, αποθηκεύστε έναν άλλο σταθμό στη θέση του.

## **ES ESPAÑOL**

**ALMACENAR EMISORAS DE RADIO MANUALMENTE 1:** Sintonicice la estación de radio FM deseada. **2:** Mantenga presionado el botón PRESET durante 2 segundos para ingresar a la opción. **3:** Presione TUNE +/- repetidamente para asignar un número (1-40) a esta estación de radio. Pulse el botón OK para confirmar. **4:** Para eliminar una estación almacenada previamente, almacene otra estación en su lugar.

## **ET EESTI**

**HOIDGE RAADIOJAAMAD KÄSITSI 1:** häälestage soovitud FM-raadiojaamale. **2:** Vajutage ja hoidke nuppu PRESET 2 sekundit all, et siseneda valikusse. **3:** Vajutage korduvalt TUNE +/-, et määrata sellele raadiojaamale number (1-40). Kinnitamiseks vajutage nuppu OK. **4:** Eelsalvestatud jaama eemaldamiseks salvestage selle asemele teine jaam.

## **FI SUOMEN**

**SÄILYTÄ RADIOASEMAT MANUAALISESTI 1:** Viritä haluamasi FM-radioasema. **2:** Paina ja pidä painettuna PRESET-painiketta 2 sekuntia siirtyäksesi vaihtoehtoon. **3:** Paina TUNE +/- toistuvasti määrittääksesi numeron (1-40) tälle radioasemalle. Vahvista painamalla OK-painiketta. **4:** Jos haluat poistaa valmiiksi tallennetun aseman, tallenna toinen asema sen tilalle.

## **FR FRANÇAISE**

**MÉMORISER MANUELLEMENT LES STATIONS DE RADIO 1:** syntonisez la station de radio FM souhaitée. **2:** Appuyez sur le bouton PROG et maintenez-le enfoncé pendant 2 secondes pour accéder à l'option. **3:** Appuyez plusieurs fois sur TUNE

-/+ pour attribuer un numéro (1-40) à cette station de radio. Appuyez sur le bouton OK pour confirmer. **4:** Pour supprimer une station pré-enregistrée, enregistrez une autre station à sa place.

## **HR HRVATSKI**

**RADIO POSTAJE POHRANITE RUČNO 1:** Odaberite željenu FM radio stanicu. **2:** Pritisnite i držite gumb PRESET 2 sekunde za ulazak u opciju. **3:** Pritisnite TUNE +/- nekoliko puta za dodjelu broja (1-40) ovoj radio postaji. Pritisnite tipku OK za potvrdu. **4:** Za uklanjanje unaprijed pohranjene postaje, pohranite drugu postaju na njeno mjesto.

## **HU MAGYAR**

**A RÁDIÓÁLLOMÁSOK KÉZI TÁROLÁSA 1:** Hangolás a kívánt FM rádióállomásra. **2:** Nyomja meg és tartsa lenyomva a PRESET gombot 2 másodpercig az opció belépéséhez. **3:** Nyomja meg ismételtén a TUNE +/- gombot, hogy számot (1-40) rendeljen ehhez a rádióállomáshoz. Nyomja meg az OK gombot a megerősítéshez. **4:** Egy előre tárolt állomás eltávolításához tároljon egy másik állomást a helyére.

## **IT ITALIANA**

**MEMORIZZA LE STAZIONI RADIO MANUALMENTE 1:** sintonizzarsi sulla stazione radio FM desiderata. **2:** Tenere premuto il pulsante PRESET per 2 secondi per accedere all'opzione. **3:** Premere ripetutamente TUNE +/- per assegnare un numero (1-40) a questa stazione radio. Premere il pulsante OK per confermare. **4:** Per rimuovere una stazione prememorizzata, memorizzare un'altra stazione al suo posto.

## **LT LIETUVIŲ**

**IŠSAUGOTI RADIJO STOTIS RANKIU 1:** Nustatykite norimą FM radijo stotį. **2:** Paspauskite ir 2 sekundes palaikykite PRESET mygtuką, kad

ijungtumēte parinktj. **3:** Paspauskite TUNE -/+ arba kelis kartus, kad priskirtumēte numerj (1-40) šiai radijo stočiai. Paspauskite OK mygtuką, kad patvirtintumēte. **4:** Norėdami pašalinti iš anksto įrašytą stotj, įrašykite kitą stotj jos vietoje.

## LV LATVIĒŠU

### UZGLABĀJIET RADIOSTACIJAS

**MANUĀLI 1:** noskaņojieties uz vēlamo FM radio staciju. **2:** nospiediet un turiet PRESET pogu 2 sekundes, lai atvērtu opciju. **3:** Atkārtoti nospiediet TUNE -/+ vai, lai šai radiostacijai piešķirtu numuru (1-40). Nospiediet pogu OK, lai apstiprinātu. **4:** Lai noņemtu iepriekš saglabātu staciju, saglabājiet tās vietā citu staciju.

## MT MALTIJA

### AĦŻEN STAZZJONIJIET TAR-RADJU

**MANUALMENT 1:** Intunazzjoni għall-istazzjon tar-radju FM mixtieq. **2:** Aghfas u żomm il-buttuna PRESET għal 2 sekondi biex tidhol l-għażla. **3:** Aghfas TUNE -/+ jew ripetutament biex talloka numru (1-40) għal dan l-istazzjon tar-radju. Aghfas il-buttuna OK biex tikkonferma. **4:** Biex tneħhi stazzjon maħżun minn qabel, aħžen stazzjon ieħor fil-post tiegħu.

## NL NEDERLANDSE

### RADIOZENDERS HANDMATIG

**OPSLAAN 1:** Stem af op het gewenste FM-radiostation. **2:** Houd de PRESET-knop 2 seconden ingedrukt om de optie te openen. **3:** Druk herhaaldelijk op TUNE -/+ of om een nummer (1-40) aan dit radiostation toe te wijzen. Druk op de knop OK om te bevestigen. **4:** Om een vooraf opgeslagen zender te verwijderen, slaat u een andere zender op zijn plaats op.

## NO NORSK

### LAGRE RADIOSTASJONER

**MANUELT 1:** Still inn ønsket FM-radiostasjon. **2:** Trykk og hold PRESET-knappen i 2 sekunder for å gå inn i alternativet. **3:** Trykk

TUNE -/+ eller gjentatte ganger for å tildele et nummer (1-40) til denne radiostasjonen. Trykk på OK-knappen for å bekrefte. **4:** For å fjerne en forhåndslagret stasjon, lagre en annen stasjon på stedet.

## PL POLSKI

### RĘCZNIE ZAPISUJ STACJE

**RADIOWE 1:** Dostrój żadaną stację radiową FM. **2:** Naciśnij i przytrzymaj przycisk PRESET przez 2 sekundy, aby wejść do opcji. **3:** Naciśnij kilkakrotnie TUNE -/+ lub, aby przypisać numer (1-40) do tej stacji radiowej. Naciśnij przycisk OK, aby potwierdzić. **4:** Aby usunąć zaprogramowaną stację, zapisz w jej miejsce inną stację.

## PT PORTUGUESA

### ARMAZENAR ESTAÇÕES DE RÁDIO

**MANUALMENTE 1:** Sintonize a estação de rádio FM desejada. **2:** Pressione e segure o botão PRESET por 2 segundos para entrar na opção. **3:** Pressione TUNE -/+ repetidamente para atribuir um número (1-40) a esta estação de rádio. Pressione o botão OK para confirmar. **4:** Para remover uma estação pré-armazenada, armazene outra estação em seu lugar.

## RO ROMÂNĂ

### PĂSTRAȚI MANUAL STAȚIILE DE

**RADIO 1:** Acordați postul de radio FM dorit. **2:** Apăsati și mențineți apăsat butonul PRESET timp de 2 secunde pentru a intra în opțiune. **3:** Apăsati TUNE -/+ în mod repetat pentru a aloca un număr (1-40) acestui post de radio. Apăsati butonul OK pentru a confirma. **4:** Pentru a elimina un post memorat în prealabil, stocați un alt post în locul său.

## RU РУССКИЙ

### СОХРАНЕНИЕ РАДИОСТАНЦИЙ

**ВРУЧНУЮ 1:** Настройтесь на нужную FM-радиостанцию. **2:** Нажмите и удерживайте кнопку PRESET в течение 2 секунд, чтобы войти в режим. **3:** Несколько

раз нажмите TUNE +/-, чтобы присвоить номер (1-40) этой радиостанции. Нажмите кнопку ОК для подтверждения. **4:** Чтобы удалить предварительно сохраненную станцию, сохраните другую станцию на ее месте.

### **SK SLOVENČINA**

#### **ROZHLASOVÉ STANICE UKLADAJTE**

**MANUÁLNE 1:** Naladte požadovanú rozhlasovú stanicu FM. **2:** Stlačením a podržaním tlačidla PRESET na 2 sekundy vstúpíte do možnosti. **3:** Opakovaným stláčaním tlačidla TUNE +/- priradte tejto rozhlasovej stanici číslo (1-40). Potvrďte stlačením tlačidla OK. **4:** Ak chcete odstrániť vopred uloženú stanicu, uložte na jej miesto inú stanicu.

### **SL SLOVENSKI**

#### **ROČNO SHRANJEVANJE RADIJSKIH**

**POSTAJ 1:** Nastavite želeno radijsko postajo FM. **2:** Pritisnite in držite gumb PRESET 2 sekundi, da vstopite v možnost. **3:** Večkrat pritisnite TUNE +/-, da tej radijski postaji dodelite številko (1-40). Za potrditev pritisnite gumb OK. **4:** Če želite odstraniti vnaprej shranjeno postajo, shranite drugo postajo na njeno mesto.

### **SR СРПСКИ**

#### **РУЧНО ЧУВАЈ РАДИО СТАНИЦЕ**

**1:** Подесите жељену ФМ радио станицу. **2:** Притисните и држите дугме ПРЕСЕТ 2 секунде да бисте ушли у опцију. **3:** Притисните ТУРН +/- више пута да доделите број (1-40) овој радио станици. Притисните

дугме ОК да потврдите. **4:** Да бисте уклонили унапред меморисану станицу, сачувајте другу станицу на њено место.

### **SV SVENSKAN**

#### **LAGRA RADIOSTATIONER**

**MANUELLT 1:** Ställ in önskad FM-radiostation. **2:** Tryck och håll ner PRESET-knappen i 2 sekunder för att öppna alternativet. **3:** Tryck på TUNE +/- upprepade gånger för att tilldela ett nummer (1-40) till denna radiostation. Tryck på OK-knappen för att bekräfta. **4:** För att ta bort en förlagrad station, lagra en annan station på dess plats.

### **TR TÜRK**

#### **RADYO İSTASYONLARINI MANUEL**

**OLARAK KAYDETMEK 1:** İstediginiz FM radyo istasyonunu ayarlayın. **2:** Opsiyona girmek için PRESET düğmesini 2 saniye basılı tutun. **3:** Bu radyo istasyonuna bir numara (1-40) atamak için TUNE +/- düğmesine art arda basın. Onaylamak için OK düğmesine basın. **4:** Önceden kaydedilmiş bir istasyonu kaldırmak için yerine başka bir istasyonu kaydedin.





## SELECT A PRE-SET RADIO STATION

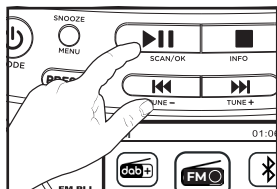

**1** IN FM mode, press PRESET button.

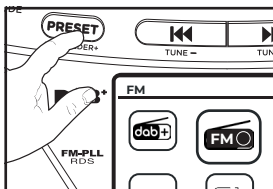

**2** Press TUNE -/+ repeatedly to select a preset number.

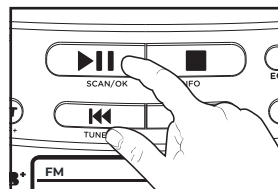

**3** Press OK button to confirm the selection.

### BG БЪЛГАРСКИ

#### ИЗБЕРЕТЕ ПРЕДВАРИТЕЛНО НАСТРОЙКА РАДИОСТАНЦИЯ

**1:** В режим FM натиснете бутона PRESET. **2:** Натиснете TUNE -/+ неколкократно, за да изберете предварително зададен номер. **3:** Натиснете бутона OK, за да потвърдите избора.

### CS ČEŠTINA

#### VYBERTE PŘEDNASTAVENOU RÁDIOVOU STANICI

**1:** V režimu FM stiskněte tlačítko PRESET. **2:** Opakovaným stisknutím tlačítka TUNE -/+ vyberte číslo předvolby. **3:** Stisknutím tlačítka OK potvrďte výběr.

### DA DÁNSKÝ

#### VÆLG EN FORUDINDSTILLET RADIOSTATION

**1:** I FM-tilstand skal du trykke på PRESET-knappen. **2:** Tryk gentagne gange på TUNE -/+ for at vælge et forudindstillet nummer. **3:** Tryk på knappen OK for at bekræfte valget.

### DE DEUTSCHSPRACHIGE

#### WÄHLEN SIE EINEN VOREINGESTELLTEN RADIOSENDER

**1:** Drücken Sie im FM-Modus die PRESET-Taste. **2:** Drücken Sie wiederholt TUNE -/+ , um eine voreingestellte Nummer auszuwählen. **3:** Drücken Sie die OK-Taste, um die Auswahl zu bestätigen.

### EL ΕΛΛΗΝΙΚΗ

#### ΕΠΙΛΕΞΤΕ ΕΝΑ ΠΡΟΡΥΘΜΙΣΜΕΝΟ ΡΑΔΙΟΦΩΝΙΚΟ ΣΤΑΘΜΟ 1:

ΣΤΗ λειτουργία FM, πατήστε το κουμπί PRESET. **2:** Πατήστε επανειλημμένα TUNE -/+ για να επιλέξετε έναν προκαθορισμένο αριθμό. **3:** Πατήστε το κουμπί OK για να επιβεβαιώσετε την επιλογή.

### ES ESPAÑOL

#### SELECCIONE UNA ESTACIÓN DE RADIO PREESTABLECIDA 1:

En el modo FM, presione el botón PRESET. **2:** Presione TUNE -/+ repetidamente para seleccionar un número predeterminado. **3:** Presione el botón OK para confirmar la selección.

### ET EESTI

#### VALI EELNEV RAADIOJAAMI 1:

FM-režiimis vajutage PRESET nuppu. **2:** Eelhäälestatud numbril valimiseks vajutage korduvalt TUNE -/+. **3:** Valiku kinnitamiseks vajutage nuppu OK.

### FI SUOMEN

#### VALITSE ESIASETETTU RADIOKASE

**1:** Paina FM-tilassa PRESET-painiketta. **2:** Paina TUNE -/+ toistuvasti valitaksesi esiasetusnumeron. **3:** Vahvista valinta painamalla OK-painiketta.

### FR FRANÇAISE

#### SÉLECTIONNER UNE STATION DE

**RADIO PRÉRÉGLÉE 1:** En mode FM, appuyez sur le bouton PRESET. **2:** Appuyez plusieurs fois sur TUNE +/- pour sélectionner un numéro de préréglage. **3:** Appuyez sur le bouton OK pour confirmer la sélection.

#### **HR HRVATSKI**

#### **ODABERITE UNAPRIJED POSTAVLJENU RADIO POSTAJU**

**1:** U FM načinu rada pritisnite tipku PRESET. **2:** Više puta pritisnite TUNE +/- za odabir unaprijed postavljenog broja. **3:** Pritisnite gumb OK za potvrdu odabira.

#### **HU MAGYAR**

#### **KIVÁLASZTÁS EGY ELŐRE BEÁLLÍTOTT RÁDIOÁLLOMÁST**

**1:** FM módban nyomja meg a PRESET gombot. **2:** Nyomja meg ismételten a TUNE +/- vagy a gombot egy előre beállított szám kiválasztásához. **3:** Nyomja meg az OK gombot a kiválasztás megerősítéséhez.

#### **IT ITALIANA**

#### **SELEZIONA UNA STAZIONE RADIO PREIMPOSTATA 1:**

In modalità FM, premere il pulsante PRESET. **2:** Premere ripetutamente TUNE +/- per selezionare un numero preimpostato. **3:** Premere il pulsante OK per confermare la selezione.

#### **LT LIETUVIŲ**

#### **PASIRINKITE IŠ ANKSTO NUSTATYTĄ RADIJO STOTĮ 1:**

FM režimu paspauskite PRESET mygtuką. **2:** Kelis kartus paspauskite TUNE +/-, kad pasirinktumėte iš anksto nustatytą numerį. **3:** Paspauskite OK mygtuką, kad patvirtintumėte pasirinkimą.

#### **LV LATVIEŠU**

#### **IZVĒLIES IEPRIEKŠIESTATĪTU RADIOSTACIJU 1:**

FM režīmā nospiediet pogu PRESET. **2:** Atkārtoti nospiediet TUNE +/-, lai atlasītu iepriekš iestatīto numuru. **3:** nospiediet pogu OK, lai apstiprinātu izvēli.

#### **MT MALTIJA**

#### **AGĦŻEL STAZZJON TAR-RADJU**

**ISSETTJAT MINN QABEL 1:** Fil-modalità FM, aghfas il-buttuna PRESET. **2:** Aghfas TUNE +/- ripetutamente biex tagħzel numru issettjat minn qabel. **3:** Aghfas il-buttuna OK biex tikkonferma l-għażla.

#### **NL NEDERLANDSE**

#### **KIES EEN VOORINGESTELD**

**RADIOSTATION 1:** Druk in de FM-modus op de PRESET-knop. **2:** Druk herhaaldelijk op TUNE +/- om een voorkeuzenummer te selecteren. **3:** Druk op de knop OK om de selectie te bevestigen.

#### **NO NORSK**

#### **VELG EN FORHANDSETT**

**RADIOSTASJON 1:** I FM-modus, trykk PRESET-knappen. **2:** Trykk TUNE +/- gjentatte ganger for å velge et forhåndsinnstilt nummer. **3:** Trykk OK-knappen for å bekrefte valget.

#### **PL POLSKI**

#### **WYBIERZ WSTĘPNIE USTAWIONĄ STACJĘ RADIOWĄ 1:**

W trybie FM naciśnij przycisk PRESET. **2:** Naciśnij kilkakrotnie przycisk TUNE +/-, aby wybrać zaprogramowany numer. **3:** Naciśnij przycisk OK, aby potwierdzić wybór.

#### **PT PORTUGUESA**

#### **SELECIONE UMA ESTAÇÃO DE RÁDIO PRÉ-DEFINIDA 1:**

No modo FM, pressione o botão PRESET. **2:** Pressione TUNE +/- repetidamente para selecionar um número predefinido. **3:** Pressione o botão OK para confirmar a seleção.

#### **RO ROMÂNĂ**

#### **SELECTAȚI O STAȚIE DE RADIO**

**PRESETATĂ 1:** În modul FM, apăsați butonul PRESET. **2:** Apăsați TUNE +/- în mod repetat pentru a selecta un număr presetat. **3:** Apăsați butonul

OK pentru a confirma selecția.

## RU РУССКИЙ

**ВЫБЕРИТЕ ПРЕДУСТАНОВЛЕННУЮ РАДИОСТАНЦИЮ 1:** В режиме FM нажмите кнопку PRESET. **2:** Несколько раз нажмите TUNE +/-, чтобы выбрать номер предустановки. **3:** Нажмите кнопку OK, чтобы подтвердить выбор.

## SK SLOVENČINA

**VYBERTE PREDNASTAVENÚ ROZHLASOVÚ STANICE 1:** V režime FM stlačte tlačidlo PRESET. **2:** Opakovaným stláčaním tlačidla TUNE +/- vyberte číslo predvoľby. **3:** Stlačením tlačidla OK potvrdíte výber.

## SL SLOVENSKI

**IZBERITE VNAPREJ NASTAVLJENO RADIJSKO POSTAJO 1:** V načinu FM pritisnite gumb PRESET. **2:** Večkrat pritisnite TUNE +/-, da izberete prednastavljeno številko. **3:** Pritisnite gumb OK za potrditev izbire.

## SR СРПСКИ

**ИЗАБЕРИТЕ УНАПРЕЂЕНУ РАДИО СТАНИЦУ 1:** У ФМ режиму, притисните дугме ПРЕСЕТ. **2:** Притискајте ТУРН +/- више пута да одаберете унапред подешени број. **3:** Притисните дугме ОК да потврдите избор.

## SV SVENSKAN

**VÄLJ EN FÖRINSTÄLLD RADIOSTATION 1:** I FM-läge, tryck på PRESET-knappen. **2:** Tryck på TUNE +/- upprepade gånger för att välja ett förinställt nummer. **3:** Tryck på OK-knappen för att bekräfta valet.

## TR TÜRK

**ÖNCE DEN AYARLANMIŞ BİR RADYO İSTASYONU SEÇİN 1:** FM modunda, PRESET düğmesine basın. **2:** Bir ön ayar numarası seçmek için TUNE +/- düğmesine art arda basın. **3:** Seçimi onaylamak için OK düğmesine basın.



## DISPLAY FM INFORMATION

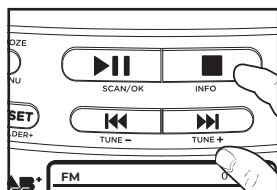

- 1 Press INFO button repeatedly to following information (if available).

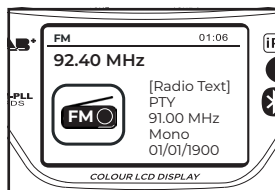

- 2 Radio text  
Program type (PTY)  
Ensemble name  
Stereo or mono

**BG БЪЛГАРСКИ****ПОКАЖЕТЕ FM ИНФОРМАЦИЯ**

**1:** Натиснете бутона INFO неколкократно за следната информация (ако е налична). **2:** Радио текст, Тип програма (PTY), Име на ансамбъла, Stereo или моно, Дата

**CS ČEŠTINA****ZOBRAZIT INFORMACE FM 1:**

Oprávaným stisknutím tlačítka INFO zobrazíte následující informace (pokud jsou k dispozici). **2:** Rádioový text, Typ programu (PTY), Název souboru, Stereo nebo mono, Datum

**DA DÁNSKÝ**

**VIS FM-INFORMATION 1:** Tryk på knappen INFO gentagne gange for at få følgende information (hvis tilgængelig). **2:** Radiotekst, Programtype (PTY), Ensemblehavn, Stereo eller mono, Date

**DE DEUTSCHSPRACHIGE****UKW-INFORMATIONEN ANZEIGEN**

**1:** Drücken Sie wiederholt die INFO-Taste, um folgende Informationen anzuzeigen (falls verfügbar). **2:** Radiotext, Programmtyp (PTY), Ensemblename, Stereo oder Mono, Datum

**EL ΕΛΛΗΝΙΚΗ****ΕΜΦΑΝΙΣΤΕ ΠΛΗΡΟΦΟΡΙΕΣ FM**

**1:** Πατήστε επανειλημμένα το κουμπί INFO για τις ακόλουθες πληροφορίες (εάν υπάρχουν). **2:** Κείμενο ραδιοφώνου, Τύπος προγράμματος (PTY), Όνομα συνόλου, Στερεοφωνικό ή μονοφωνικό, Ημερομηνία

**ES ESPAÑOL****MOSTRAR INFORMACIÓN**

**FM 1:** Presione el botón INFO repetidamente para obtener la siguiente información (si está disponible). **2:** Texto de radio, Tipo de programa (PTY), Nombre del conjunto, Estéreo o mono, Fecha

**ET EESTI**

**KUVA FM-TEAVE 1:** Vajutage korduvalt nuppu INFO, et näha järgmist teavet (kui see on saadaval). **2:** raadiotekst, saate tüüp (PTY), ansambli nimi, stereo või mono, kuupäev

**FI SUOMEN**

**NÄYTÄ FM-TIEDOT 1:** Paina INFO-painiketta toistuvasti saadaksesi seuraavat tiedot (jos saatavilla). **2:** Radioteksti, Ohjelmatyyppi (PTY), Yhtyeen nimi, Stereo tai mono, Päivämäärä

**FR FRANÇAISE****AFFICHER LES INFORMATIONS FM**

**1:** Appuyez plusieurs fois sur le bouton INFO pour obtenir les informations suivantes (si disponibles). **2:** Texte radio, Type de programme (PTY), Nom de l'ensemble, Stéréo ou mono, Date

**HR HRVATSKI****PRIKAŽI FM INFORMACIJE**

**1:** Pritisnite gumb INFO više puta za sljedeće informacije (ako su dostupne). **2:** Radio tekst, Vrsta programa (PTY), Naziv ansambla, Stereo ili mono, Datum

**HU MAGYAR****FM INFORMÁCIÓK KIJELZÉSE**

**1:** Nyomja meg többször az INFO gombot a következő információk eléréséhez (ha elérhető). **2:** Rádiószöveg, Programtípus (PTY), Együttes neve, Sztereó vagy monó, Dátum

**IT ITALIANA****VISUALIZZA INFORMAZIONI FM**

**1:** Premere ripetutamente il pulsante INFO per visualizzare le seguenti informazioni (se disponibili). **2:** Testo radio, Tipo di programma (PTY), Nome ensemble, Stereo o mono, Data

**LT LIETUVIŲ****RODYTI FM INFORMACIJA**

**1:** Paspauskite INFO mygtuką pakartotinai, kad pamatytumėte šią informaciją (jei yra). **2:** radijo tekstas, programos tipas (PTY), ansamblio pavadinimas, stereo arba mono, data

**LV LATVIEŠŪ**

**RĀDĪT FM INFORMĀCIJU 1:** Atkārtoti nospiediet pogu INFO, lai iegūtu šādu informāciju (ja pieejama). **2:** radio teksts, programmas veids (PTY), ansambļa nosaukums, stereo vai mono, datums

**MT MALTIJA**

**WIRI INFORMAZZJONI FM 1:** Agħfas il-buttuna INFO ripetutament għall-informazzjoni li ġejja (jekk disponibbli). **2:** Test tar-radju, Tip ta 'Programm (PTY), Isem tal-ensemble, Stereo jew mono, Data

**NL NEDERLANDSE****DISPLAY FM-INFORMATIE**

**1:** Druk herhaaldelijk op de INFO-knop voor de volgende informatie (indien beschikbaar). **2:** Radiotekst, Programmatype (PTY), Ensemble naam, Stereo of mono, Datum

**NO NORSK**

**VIS FM-INFORMASJON 1:** Trykk på INFO-knappen gjentatte ganger for å få følgende informasjon (hvis tilgjengelig). **2:** Radiotekst, Programtype (PTY), Ensemble navn, Stereo eller mono, Dato

**PL POLSKI****WYŚWIETLANIE INFORMACJI**

**FM 1:** Naciśnij kilkakrotnie przycisk INFO, aby wyświetlić następujące informacje (jeśli są dostępne). **2:** Tekst radiowy, Typ programu (PTY), Nazwa zestawu, Stereo lub mono, Data

**PT PORTUGUESA****EXIBIR INFORMAÇÕES DE**

**FM 1:** Pressione o botão INFO

repetidamente para as seguintes informações (se disponíveis). **2:** Texto de rádio, Tipo de programa (PTY), Nome do conjunto, Estéreo ou mono, Data

**RO ROMÂNĂ**

**AFIȘAȚI INFORMAȚII FM 1:** Apăsati butonul INFO în mod repetat la următoarele informații (dacă sunt disponibile). **2:** Text radio, Tip program (PTY), Nume ansamblu, Stereo sau mono, Data

**RU РУССКИЙ****ОТОБРАЖЕНИЕ FM-ИНФОРМАЦИИ 1:**

Несколько раз нажмите кнопку INFO для получения следующей информации (если она доступна). **2:** Радиотекст, Тип программы (PTY), Название ансамбля, Stereo или mono, Дата

**SK SLOVENČINA****ZOBRAZIŤ INFORMÁCIE FM**

**1:** Opačovaným stláčaním tlačidla INFO zobrazíte nasledujúce informácie (ak sú dostupné). **2:** Rádio text, Typ programu (PTY), Názov súboru, Stereo alebo mono, Dátum

**SL SLOVENSKI****PRIKAZ INFORMACIJ O FM**

**1:** Večkrat pritisnite gumb INFO za naslednje informacije (če so na voljo). **2:** Radijski tekst, Vrsta programa (PTY), Ime skupine, Stereo ali mono, Datum

**SR СРПСКИ****ПРИКАЗИТЕ ФМ ИНФОРМАЦИЈЕ**

**1:** Притисните дугме ИНФО више пута да бисте добили следеће информације (ако су доступне). **2:** Радио текст, Тип програма (ПТИ), Назив ансамбла, Стерео или моно, Датум

**SV SVENSKAN**

**VISA FM-INFORMATION 1:** Tryck på INFO-knappen upprepade gånger

för att få följande information (om tillgänglig). **2:** Radiotext, Programtyp (PTY), Ensemblenamn, Stereo eller mono, Datum

## TR TÜRK

### FM BİLGİLERİNİ GÖRÜNTÜLEYİN

**1:** Aşağıdaki bilgilere (varsa) ulaşmak için INFO düğmesine art arda basın. **2:** Radyo metni, Program türü (PTY), Topluluk adı, Stereo veya mono, Tarih



## USE FM MENU

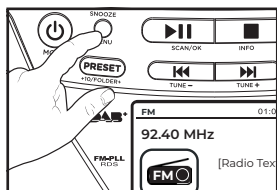

**1** Press MENU to access the FM menu.

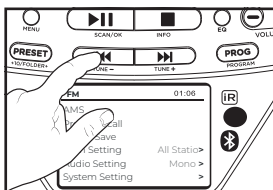

**2** Press TUNE +/- repeatedly to toggle through the menus.

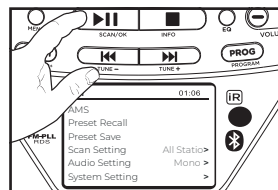

**3** Press OK button to save.

## BG БЪЛГАРСКИ

### ИЗПОЛЗВАЙТЕ FM МЕНЮ

**1:** Натиснете МЕНЮ за достъп до FM менюто. **2:** Натиснете TUNE +/- неколкократно, за да превключвате между менютата. **3:** Натиснете бутона OK, за да запазите.

## CS ČEŠTINA

### POUŽÍVEJTE NABÍDKU FM 1:

Stisknutím MENU otevřete nabídku FM. **2:** Opakovaným stisknutím tlačítka TUNE +/- přepínejte mezi nabídkami. **3:** Pro uložení stiskněte tlačítko OK.

## DA DÁNSKÝ

**BRUG FM MENU 1:** Tryk på MENU for at få adgang til FM-menuen. **2:** Tryk gentagne gange på TUNE +/- for at skifte mellem menuerne. **3:** Tryk på OK-knappen for at gemme.

## DE DEUTSCHSPRACHIGE

### UKW-MENÜ VERWENDEN 1:

Drücken Sie MENU, um auf das FM-Menü zuzugreifen. **2:** Drücken Sie wiederholt TUNE +/-, um durch die Menüs zu schalten. **3:** Drücken Sie zum Speichern die OK-Taste.

## EL ΕΛΛΗΝΙΚΗ

**ΧΡΗΣΗ ΜΕΝΟΥ FM 1:** Πατήστε MENU για πρόσβαση στο μενού FM. **2:** Πατήστε επανειλημμένα TUNE +/- για εναλλαγή μεταξύ των μενού. **3:** Πατήστε το κουμπί OK για αποθήκευση.

## ES ESPAÑOL

**UTILIZAR MENÚ FM 1:** Pulse MENÚ para acceder al menú FM. **2:** Presione TUNE +/- repetidamente para alternar entre los menús. **3:** Presione el botón OK para guardar.

## ET EESTI

**KASUTAGE FM MENÜÜ 1:** FM-menüüsse sisenemiseks vajutage MENU. **2:** Vajutage korduvalt

TUNE -/+ , et menüüdes liikuda. **3:** Salvestamiseks vajutage nuppu OK.

#### FI SUOMEN

**KÄYTTÄ FM-VALIKKOA 1:** Paina MENU päästäksesi FM-valikkoon. **2:** Paina TUNE -/+ toistuvasti siirtyäksesi valikoissa. **3:** Tallenna painamalla OK-painiketta.

#### FR FRANÇAISE

**UTILISER LE MENU FM 1:** Appuyez sur MENU pour accéder au menu FM. **2:** Appuyez plusieurs fois sur TUNE -/+ pour parcourir les menus. **3:** Appuyez sur le bouton OK pour enregistrer.

#### HR HRVATSKI

**KORISTI FM IZBORNIK 1:** Pritisnite IZBORNIK za pristup FM izborniku. **2:** Više puta pritisnite TUNE -/+ za kretanje kroz izbornike. **3:** Pritisnite gumb OK za spremanje.

#### HU MAGYAR

**FM MENÜ HASZNÁLATA 1:** Nyomja meg a MENU gombot az FM menü eléréséhez. **2:** Nyomja meg többször a TUNE -/+ vagy gombot a menük közötti váltáshoz. **3:** Nyomja meg az OK gombot a mentéshez.

#### IT ITALIANA

**USA MENU FM 1:** Premere MENU per accedere al menu FM. **2:** Premere ripetutamente TUNE -/+ per passare da un menu all'altro. **3:** Premere il pulsante OK per salvare.

#### LT LIETUVIŲ

**NAUDOTI FM MENIU 1:** paspauskite MENU, kad pasiektumėte FM meniu. **2:** Kelis kartus paspauskite TUNE -/+, kad perjungtumėte meniu. **3:** paspauskite mygtuką OK, kad išsaugotumėte.

#### LV LATVIEŠU

**IZMANTOT FM IZVĒLNI 1:** nospiediet MENU, lai piekļūtu FM izvēlnei. **2:** Atkārtoti nospiediet TUNE -/+, lai pārslēgtos pa izvēlnēm. **3:** Nospiediet pogu OK, lai saglabātu.

#### MT MALTIJA

**UŻA FM MENU 1:** Aghfas MENU biex tačċessa l-menu FM. **2:** Aghfas TUNE -/+ ripetutamente biex taqleb il-menus. **3:** Aghfas il-buttuna OK biex issalva.

#### NL NEDERLANDSE

**GEBRUIK FM-MENU 1:** Druk op MENU om naar het FM-menu te gaan. **2:** Druk herhaaldelijk op TUNE -/+ om door de menu's te bladeren. **3:** Druk op de knop OK om op te slaan.

#### NO NORSK

**BRUK FM-MENY 1:** Trykk MENU for å få tilgang til FM-menyen. **2:** Trykk TUNE -/+ gjentatte ganger for å veksle mellom menyene. **3:** Trykk OK-knappen for å lagre.

#### PL POLSKI

**UŻYJ MENU FM 1:** Naciśnij przycisk MENU, aby uzyskać dostęp do menu FM. **2:** Naciśnij kilkakrotnie przycisk TUNE -/+, aby przełączać menu. **3:** Naciśnij przycisk OK, aby zapisać.

#### PT PORTUGUESA

**USAR O MENU FM 1:** Pressione MENU para acessar o menu FM. **2:** Pressione TUNE -/+ repetidamente para alternar entre os menus. **3:** Pressione o botão OK para salvar.

#### RO ROMÂNĂ

**UTILIZAȚI MENU FM 1:** Apăsati MENU pentru a accesa meniul FM. **2:** Apăsati TUNE -/+ în mod repetat pentru a comuta între meniuri. **3:** Apăsati butonul OK pentru a salva.

#### RU РУССКИЙ

**ИСПОЛЬЗОВАТЬ МЕНЮ FM 1:** Нажмите MENU, чтобы войти в меню FM. **2:** Несколько раз нажмите TUNE -/+ для переключения между меню. **3:** Нажмите кнопку OK, чтобы сохранить.

#### SK SLOVENČINA

**POUŽÍVAJTE FM MENU 1:** Stlačením tlačidla MENU vstúpíte do ponuky

FM. **2:** Оповторяваним стлачаным тлачидла TUNE +/- препинајте међи понуканима. **3:** Стлачаным тлачидла OK уложте.

### SL SLOVENSKI

**UPORABA FM MENI 1:** Pritisnite MENU za dostop do FM menija. **2:** Večkrat pritisnite TUNE +/-, da preklopite med meniji. **3:** Pritisnite gumb OK, da shranite.

### SR СРПСКИ

**КОРИСТИ ФМ МЕНИ 1:** Притисните МЕНУ за приступ ФМ менију. **2:** Притискајте ТУРН +/- више пута да бисте прелазили кроз меније. **3:** Притисните дугме ОК да бисте сачували.

### SV SVENSKAN

**ANVÄND FM-MENY:** Tryck på MENU för att komma åt FM-menyn. **2:** Tryck

på TUNE +/- upprepade gånger för att växla mellan menyerna. **3:** Tryck på OK-knappen för att spara.

### TR TÜRK

**FM MENÜSÜNÜ KULLANIN 1:** FM menüsüne erişmek için MENU'ye basın. **2:** Menüler arasında geçiş yapmak için TUNE +/- düğmesine art arda basın. **3:** Kaydetmek için OK düğmesine basın.



## LISTEN TO DAB+ RADIO STATION

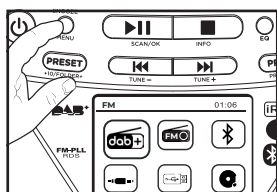

**1** Press MODE button repeatedly to select the DAB+.

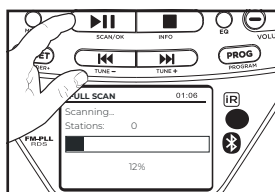

**2** Select [Full Scan] to perform scanning.

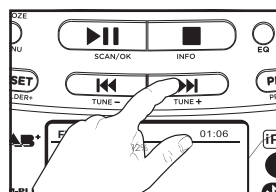

**3** Press TUNE +/- repeatedly to select a radio station.

### BG БЪЛГАРСКИ

**СЛУШАЙТЕ DAB+ РАДИОСТАНЦИЯ 1:** Натиснете бутона MODE неколкукратно, за да изберете DAB+. **2:** Изберете [Пълно сканиране], за да извършите сканиране. **3:** Натиснете TUNE +/- или VOLUME +/- неколкукратно, за да изберете радиостанция.

### CS ČEŠTINA

**POSLECHNĚTE RÁDIOVOU STANICI DAB+ 1:** Opakovaným stisknutím tlačítka MODE vyberte DAB+. **2:** Pro provedení skenování vyberte [Úplné skenování]. **3:** Opakovaným stisknutím tlačítka TUNE +/- vyberte rozhlasovou stanici.



## DA DÁNSKÝ

**LYT TIL DAB+ RADIOSTATION 1:** Tryk gentagne gange på MODE-knappen for at vælge DAB+. **2:** Vælg [Fuld scanning] for at udføre scanning. **3:** Tryk gentagne gange på TUNE -/+ for at vælge en radiostation.

## DE DEUTSCHSPRACHIGE

**DAB+-RADIOSENDER HÖREN 1:** Drücken Sie wiederholt die MODE-Taste, um DAB+ auszuwählen. **2:** Wählen Sie [Vollständiger Scan], um den Scanvorgang durchzuführen. **3:** Drücken Sie wiederholt TUNE -/+, um einen Radiosender auszuwählen.

## EL ΕΛΛΗΝΙΚΗ

**ΑΚΟΥΣΤΕ ΡΑΔΙΟΦΩΝΙΚΟ ΣΤΑΘΜΟ DAB+ 1:** Πατήστε επανειλημμένα το κουμπί MODE για να επιλέξετε το DAB+. **2:** Επιλέξτε [Full Scan] για να εκτελέσετε σάρωση. **3:** Πατήστε επανειλημμένα TUNE -/+ για να επιλέξετε έναν ραδιοφωνικό σταθμό.

## ES ESPAÑOL

**ESCUCHA LA ESTACIÓN DE RADIO DAB+ 1:** Pulse el botón MODE repetidamente para seleccionar DAB+. **2:** Seleccione [Escaneo completo] para realizar el escaneo. **3:** Presione TUNE -/+ repetidamente para seleccionar una estación de radio.

## ET EESTI

**KUULA DAB+ RAADIOJAAMA 1:** Vajutage korduvalt nuppu MODE, et valida DAB+. **2:** Valige skannimiseks [Täielik skannimine]. **3:** Raadiojaama valimiseks vajutage korduvalt TUNE -/+

## FI SUOMEN

**KUULU DAB+ RADIOASEMAA 1:** Paina MODE-painiketta toistuvasti valitaksesi DAB+. **2:** Valitse [Täysi skannaus] suorittaaksesi skannauksen. **3:** Paina TUNE -/+ toistuvasti valitaksesi radioaseman.

## FR FRANÇAISE

**ÉCOUTER LA STATION DE RADIO DAB+ 1:** Appuyez plusieurs fois sur le bouton MODE pour sélectionner le DAB+. **2:** Sélectionnez [Analyse complète] pour effectuer la numérisation. **3:** Appuyez plusieurs fois sur TUNE -/+ pour sélectionner une station de radio.

## HR HRVATSKI

**SLUŠAJTE DAB+ RADIO POSTAJU 1:** Pritisnite gumb MODE više puta za odabir DAB+. **2:** Odaberite [Potpuno skeniranje] za izvođenje skeniranja. **3:** Pritisnite TUNE -/+ nekoliko puta za odabir radio postaje.

## HU MAGYAR

**HALLGASSA A DAB+ RÁDIÓÁLLOMÁST 1:** Nyomja meg többször a MODE gombot a DAB+ kiválasztásához. **2:** A szkennelés végrehajtásához válassza a [Teljes szkennelés] lehetőséget. **3:** Nyomja meg ismételten a TUNE -/+ gombot egy rádióállomás kiválasztásához.

## IT ITALIANA

**ASCOLTA LA STAZIONE RADIO DAB+ 1:** Premere ripetutamente il pulsante MODE per selezionare DAB+. **2:** Selezionare [Scansione completa] per eseguire la scansione. **3:** Premere ripetutamente TUNE -/+ per selezionare una stazione radio.

## LT LIETUVIŲ

**KLAUSYKITE DAB+ RADIJO STOTĮ 1:** Kelis kartus paspauskite MODE mygtuką, kad pasirinktumėte DAB+. **2:** Norėdami atlikti nuskaitymą, pasirinkite [Visas nuskaitymas]. **3:** Kelis kartus paspauskite TUNE -/+, kad pasirinktumėte radijo stotį.

## LV LATVIEŠU

**KLAUSIES DAB+ RADIOSTACIJU 1:** Atkārtoti nospiediet pogu MODE, lai izvēlētos DAB+. **2:** atlasiet [Pilna skenēšana], lai veiktu skenēšanu. **3:** Atkārtoti nospiediet TUNE -/+ vai , lai

izvēlētos radiostaciju.

## MT MALTIJA

**ISMA' L-ISTAZZJON TAR-RADJU**  
**DAB+ 1:** Aghfas il-buttuna MODE ripetutamente biex tagħzel id-DAB+.  
**2:** Aghžel [Full Scan] biex twettaq l-iskannjar. **3:** Aghfas DUR -/+ ripetutamente biex tagħzel stazzjon tar-radju.

## NL NEDERLANDSE

**LUISTER NAAR DAB+ RADIOSTATION 1:** Druk herhaaldelijk op de MODE-knop om DAB+ te selecteren. **2:** Selecteer [Volledige scan] om te scannen. **3:** Druk herhaaldelijk op TUNE -/+ om een radiostation te selecteren.

## NO NORSK

**HØR PÅ DAB+ RADIOSTASJON**  
**1:** Trykk MODE-knappen gjentatte ganger for å velge DAB+. **2:** Velg [Full skanning] for å utføre skanning. **3:** Trykk TUNE -/+ gjentatte ganger for å velge en radiostasjon.

## PL POLSKI

**SŁUCHAJ STACJI RADIOWEJ DAB+**  
**1:** Naciśnij kilkakrotnie przycisk MODE, aby wybrać DAB+. **2:** Wybierz [Pełne skanowanie], aby wykonać skanowanie. **3:** Naciśnij kilkakrotnie przycisk TUNE -/+, aby wybrać stację radiową.

## PT PORTUGUESA

**OUÇA A ESTAÇÃO DE RÁDIO**  
**DAB+ 1:** Pressione o botão MODE repetidamente para selecionar DAB+. **2:** Selecione [Full Scan] para executar a digitalização. **3:** Pressione TUNE -/+ repetidamente para selecionar uma estação de rádio.

## RO ROMÂNĂ

**ASCULȚI STAȚIA DE RADIO DAB+**  
**1:** Apăsăți butonul MODE în mod repetat pentru a selecta DAB+. **2:** Selectați [Scanare completă] pentru a efectua scanarea. **3:** Apăsăți TUNE -/+ în mod repetat pentru a selecta un

post de radio.

## RU РУССКИЙ

**СЛУШАЙТЕ РАДИОСТАНЦИЮ**  
**DAB+ 1:** Несколько раз нажмите кнопку MODE, чтобы выбрать DAB+. **2:** Выберите [Полное сканирование] для выполнения сканирования. **3:** Несколько раз нажмите TUNE -/+, чтобы выбрать радиостанцию.

## SK SLOVENČINA

**POČÚVAŤ RÁDIO STANICE DAB+**  
**1:** Opakovaným stláčaním tlačidla MODE vyberte DAB+. **2:** Zvoľte [Úplné skenovanie] na vykonanie skenovania. **3:** Opakovaným stláčaním tlačidla TUNE -/+ vyberte rozhlasovú stanicu.

## SL SLOVENSKI

**POSLUŠAJTE RADIJSKO POSTAJO**  
**DAB+ 1:** Večkrat pritisnite gumb MODE, da izberete DAB+. **2:** Izberite [Full Scan] za izvedbo skeniranja. **3:** Večkrat pritisnite TUNE -/+, da izberete radijsko postajo.

## SR СРПСКИ

**СЛУШАЈТЕ ДАБ+ РАДИО СТАНИЦУ 1:** Притисните дугме МОДЕ више пута да бисте изабрали ДАБ+. **2:** Изаберите [Фулл Сцан] да бисте извршили скенирање. **3:** Притисните ТУРН -/+ више пута да изаберете радио станицу.

## SV SVENSKAN

**LYSSNA PÅ DAB+ RADIOSTATION**  
**1:** Tryck på MODE-knappen uppregade gånger för att välja DAB+. **2:** Välj [Full scan] för att utföra skanning. **3:** Tryck på TUNE -/+ uppregade gånger för att välja en radiostation.

## TR TÜRK

**DAB+ RADYO İSTASYONUNU DİNLE 1:** DAB+'yı seçmek için MODE düğmesine art arda basın. **2:** Taramayı gerçekleştirerek için

[Там Тарам]’ы seçin. **3:** Bir radyo istasyonu seçmek için TUNE -/+ düğmesine art arda basın.



## PROGRAM DAB+ STATIONS

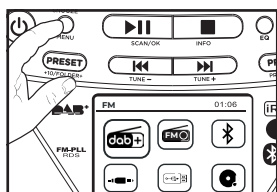

**1** Tune to a DAB+ radio station.

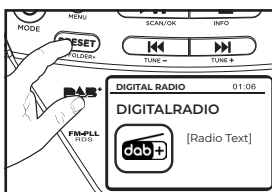

**2** Press PRESET button to enter option.

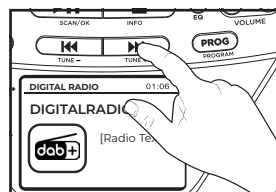

**3** Press TUNE -/+ button to allocate a number (1 to 40) to this radio station. Press OK button to confirm

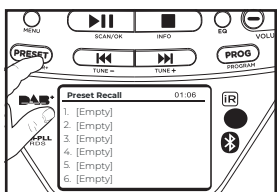

**4** Press PRESET button to enable Preset Recall

### BG БЪЛГАРСКИ

#### ПРОГРАМИРАЙТЕ DAB+ СТАНЦИИ 1:

Настройте на DAB+ радиостанция. **2:** Натиснете бутона PRESET, за да влезете в опцията. **3:** Натиснете бутона TUNE -/+ , за да зададете номер (1 до 40) на тази радиостанция. Натиснете бутона ОК за потвърждение. **4:** Натиснете бутона PRESET, за да активирате извикването на предварително зададени настройки.

### CS ČEŠTINA

#### PROGRAMOVÁNÍ STANIC DAB+

**1:** Nalad'te rozhlasovou stanicí DAB+. **2:** Stisknutím tlačítka PRESET vstoupíte do možnosti. **3:** Stisknutím tlačítka TUNE -/+ přiřadíte této rozhlasové stanici číslo (1 až 40). Potvrďte stisknutím tlačítka OK. **4:** Stisknutím tlačítka PRESET aktivujete vyvolání předvolby.

### DA DÁNSKÝ

**PROGRAM DAB+ STATIONER 1:** Stil ind på en DAB+ radiostation. **2:** Tryk på PRESET-knappen for at åbne

muligheden. **3:** Tryk på knappen TUNE +/- for at tildele et nummer (1 til 40) til denne radiostation. Tryk på OK-knappen for at bekræfte. **4:** Tryk på knappen PRESET for at aktivere Preset Recall.

## DE DEUTSCHSPRACHIGE

### DAB+-SENDER PROGRAMMIEREN

**1:** Stellen Sie einen DAB+-Radiosender ein. **2:** Drücken Sie die PRESET-Taste, um die Option aufzurufen. **3:** Drücken Sie die Taste TUNE +/-, um diesem Radiosender eine Nummer (1 bis 40) zuzuweisen. Drücken Sie zur Bestätigung die OK-Taste. **4:** Drücken Sie die PRESET-Taste, um den Preset-Abruf zu aktivieren.

## EL ΕΛΛΗΝΙΚΗ

### ΠΡΟΓΡΑΜΜΑ DAB+ STATIONS

**1:** Συντονιστείτε σε ραδιοφωνικό σταθμό DAB+. **2:** Πατήστε το κουμπί PRESET για να εισέλθετε στην επιλογή. **3:** Πατήστε το κουμπί TUNE +/- για να εκχωρήσετε έναν αριθμό (1 έως 40) σε αυτόν τον ραδιοφωνικό σταθμό. Πατήστε το κουμπί OK για επιβεβαίωση. **4:** Πατήστε το κουμπί PRESET για να ενεργοποιήσετε την προκαθορισμένη ανάκληση.

## ES ESPAÑOL

### PROGRAMAR ESTACIONES DAB+

**1:** Sintonicé una estación de radio DAB+. **2:** Mantenga presionado el botón PRESET durante 2 segundos para ingresar a la opción. **3:** Presione TUNE +/- repetidamente para asignar un número (1-40) a esta estación de radio. Pulse el botón OK para confirmar. **4:** Pulse el botón PRESET para habilitar la recuperación de presets.

## ET EESTI

### PROGRAMMEERI DAB+ JAAMAD

**1:** Häälstage DAB+ raadiojaam. **2:** Vajutage PRESET nuppu, et siseneda valikusse. **3:** Vajutage TUNE +/- nuppu, et määrata sellele

raadiojaamale number (1 kuni 40).

Kinnitamiseks vajutage nuppu OK.

**4:** Preset Recall lubamiseks vajutage nuppu PRESET.

## FI SUOMEN

**OHJELMOI DAB+ -ASEMAT 1:** Viritä DAB+-radioasema. **2:** Paina PRESET-painiketta siirtyäksesi vaihtoehtoon.

**3:** Paina TUNE +/- -painiketta määrittääksesi numeron (1 - 40) tälle radioasemalle. Vahvista painamalla OK-painiketta. **4:** Paina PRESET-painiketta ottaaksesi esiasetusten palautuksen käyttöön.

## FR FRANÇAISE

### PROGRAMMER LES STATIONS

**DAB+ 1:** syntonisez une station de radio DAB+. **2:** Appuyez sur le bouton PRESET pour accéder à l'option. **3:** Appuyez sur le bouton TUNE +/- pour attribuer un numéro (1 à 40) à cette station de radio. Appuyez sur le bouton OK pour confirmer. **4:** Appuyez sur le bouton PRESET pour activer le rappel de pré-réglage.

## HR HRVATSKI

### PROGRAMIRAJTE DAB+ POSTAJE

**1:** Ugodite DAB+ radio stanicu. **2:** Pritisnite gumb PRESET za ulaz u opciju. **3:** Pritisnite tipku TUNE +/- za dodjelu broja (1 do 40) ovoj radio postaji. Pritisnite tipku OK za potvrdu. **4:** Pritisnite gumb PRESET kako biste omogućili opoziv unaprijed postavljenih postavki.

## HU MAGYAR

### DAB+ ÁLLOMÁSOK

**PROGRAMOZÁSA 1:** Hangolás egy DAB+ rádióállomásra. **2:** Nyomja meg a PRESET gombot az opció belépéséhez. **3:** Nyomja meg a TUNE +/- gombot, hogy számot (1-től 40-ig) rendeljen ehhez a rádióállomáshoz. Nyomja meg az OK gombot a megerősítéshez. **4:** Nyomja meg a PRESET gombot a Preset Recall engedélyezéséhez.

## IT ITALIANA

### PROGRAMMA STAZIONI DAB+

**1:** sintonizzarsi su una stazione radio DAB+. **2:** Premere il pulsante PRESET per accedere all'opzione. **3:** Premere il pulsante TUNE +/- per assegnare un numero (da 1 a 40) a questa stazione radio. Premere il pulsante OK per confermare. **4:** Premere il pulsante PRESET per abilitare il richiamo della preselezione.

## LT LIETUVIŲ

### PROGRAMUOTI DAB+ STOTIS

**1:** Nustatykite DAB+ radijo stotį. **2:** Paspauskite PRESET mygtuką, kad įeitumėte į parinktį. **3:** Paspauskite TUNE +/- mygtuką, kad šiai radijo stotčiai priskirtumėte numerį (nuo 1 iki 40). Paspauskite OK mygtuką, kad patvirtintumėte. **4:** Paspauskite PRESET mygtuką, kad įjungtumėte išankstinio nustatymo atšaukimą.

## LV LATVIEŠU

### PROGRAMĒT DAB+ STACIJAS

**1:** noskaņojieties uz DAB+ radiostaciju. **2:** nospiediet pogu PRESET, lai ievadītu opciju. **3:** Nospiediet TUNE +/- pogu, lai šai radiostacijai piešķirtu numuru (no 1 līdz 40). Nospiediet pogu OK, lai apstiprinātu. **4:** nospiediet pogu PRESET, lai iespējotu iepriekš iestatīto atsaukšanu.

## MT MALTIJA

### PROGRAMMA STAZZJONIJIET

**DAB+ 1:** Intunazzjoni għal stazzjon tar-radju DAB+. **2:** Aghfas il-buttuna PRESET biex tidhol l-għażla. **3:** Aghfas il-buttuna DUR +/- biex talloka numru (1 sa 40) għal dan l-istazzjon tar-radju. Aghfas il-buttuna OK biex tikkonferma. **4:** Aghfas il-buttuna PRESET biex tippermetti Recall Preset.

## NL NEDERLANDSE

### DAB+-ZENDERS PROGRAMMEREN

**1:** Stem af op een DAB+ radiostation. **2:** Druk op de PRESET-knop om de optie te openen. **3:** Druk op de TUNE +/-

knop om een nummer (1 tot 40) aan dit radiostation toe te wijzen. Druk op de knop OK om te bevestigen. **4:** Druk op de PRESET-knop om Preset Recall in te schakelen.

## NO NORSK

**PROGRAM DAB+ STASJONER 1:** Still inn på en DAB+ radiostasjon. **2:** Trykk på PRESET-knappen for å gå inn i alternativet. **3:** Trykk på TUNE +/--knappen for å tildele et nummer (1 til 40) til denne radiostasjonen. Trykk på OK-knappen for å bekrefte. **4:** Trykk PRESET-knappen for å aktivere Preset Recall.

## PL POLSKI

### PROGRAMOWANIE STACJI DAB+

**1:** Dostrój stację radiową DAB+. **2:** Naciśnij przycisk PRESET, aby wejść do opcji. **3:** Naciśnij przycisk TUNE +/-, aby przypisać numer (od 1 do 40) tej stacji radiowej. Naciśnij przycisk OK, aby potwierdzić. **4:** Naciśnij przycisk PRESET, aby włączyć przywoływanie ustawień wstępnych.

## PT PORTUGUESA

### ESTAÇÕES DO PROGRAMA DAB+

**1:** Sintonize uma estação de rádio DAB+. **2:** Pressione o botão PRESET para entrar na opção. **3:** Pressione o botão TUNE +/- para atribuir um número (1 a 40) a esta estação de rádio. Pressione o botão OK para confirmar. **4:** Pressione o botão PRESET para habilitar a chamada de predefinição.

## RO ROMÂNĂ

**PROGRAM STAȚII DAB+1:** Acordați un post de radio DAB+. **2:** Apăsați butonul PRESET pentru a intra în opțiune. **3:** Apăsați butonul TUNE +/- pentru a aloca un număr (de la 1 la 40) acestui post de radio. Apăsați butonul OK pentru a confirma. **4:** Apăsați butonul PRESET pentru a activa Preset Recall.

## RU РУССКИЙ

## ПРОГРАММА DAB+ СТАНЦИЙ

**1:** Настройтесь на радиостанцию DAB+. **2:** Нажмите кнопку PRESET, чтобы войти в опцию. **3:** Нажмите кнопку TUNE +/-, чтобы назначить номер (от 1 до 40) этой радиостанции. Нажмите кнопку OK для подтверждения. **4:** Нажмите кнопку PRESET, чтобы активировать вызов пресетов.

## SK SLOVENČINA

**PROGRAM DAB+ STANICE 1:** Naladite rozhlasovú stanicu DAB+. **2:** Stlačením tlačidla PRESET vstúpite do možnosti. **3:** Stlačením tlačidla TUNE +/- priradíte tejto rozhlasovej stanici číslo (1 až 40). Potvrďte stlačením tlačidla OK. **4:** Stlačením tlačidla PRESET aktivujete vyvolanie predvolieb.

## SL SLOVENSKI

**PROGRAM DAB+ POSTAJ 1:** nastavite radijsko postajo DAB+. **2:** Pritisnite gumb PRESET za vstop v možnost. **3:** Pritisnite gumb TUNE +/-, da tej radijski postaji dodelite številko (1 do 40). Za potrditev pritisnite gumb OK. **4:** Pritisnite gumb PRESET, da omogočite priklic prednastavitvev.

## SR СРПСКИ

### ПРОГРАМ ДАБ+ СТАНИЦЕ 1:

Подесите ДАБ+ радио станицу. **2:** Притисните дугме ПРЕСЕТ да бисте ушли у опцију. **3:** Притисните дугме ТУРН +/- да доделите број

(1 до 40) овој радио станици. Притисните дугме ОК да потврдите. **4:** Притисните дугме ПРЕСЕТ да бисте омогућили опозив унапред подешених вредности.

## SV SVENSKAN

### PROGRAMMERA DAB+ STATIONER

**1:** Ställ in en DAB+-radiostation. **2:** Tryck på PRESET-knappen för att öppna alternativet. **3:** Tryck på knappen TUNE +/- för att tilldela ett nummer (1 till 40) till denna radiostation. Tryck på OK-knappen för att bekräfta. **4:** Tryck på PRESET-knappen för att aktivera Preset Recall.

## TR TÜRK

### PROGRAM DAB+ İSTASYONLARI

**1:** Bir DAB+ radyo istasyonunu ayarlayın. **2:** Seçeneğe girmek için PRESET düğmesine basın. **3:** Bu radyo istasyonuna bir numara (1 ila 40) atamak için TUNE +/- düğmesine basın. Onaylamak için OK düğmesine basın. **4:** Ön Ayar Geri Çağırma'yı etkinleştirmek için ÖN AYAR düğmesine basın.



## DISPLAY DAB INFORMATION

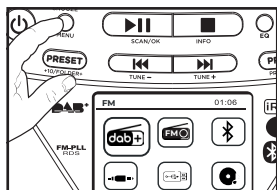

**1** Tune to a DAB+ radio station.

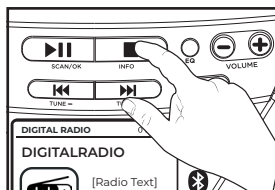

**2** Press INFO button repeatedly to cycle through the following information:

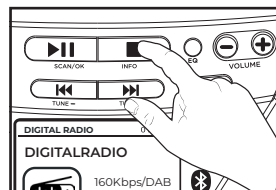

**2** DLS, signal strength, PTY, ensemble name, frequency, signal error rate, bitrate codec, date.

## BG БЪЛГАРСКИ

### ПОКАЗВАНЕ НА DAB

**ИНФОРМАЦИЯ 1:** Настройте на DAB+ радиостанция. **2:** Натиснете бутона INFO неколкократно, за да преминете през следната информация: DLS, сила на сигнала, PTY, име на ансамбъла, честота, честота на грешка в сигнала, битрейт кодек, дата.

## CS ČEŠTINA

### ZOBRAZIT INFORMACE DAB

**1:** Naladíte rozhlasovou stanici DAB+. **2:** Opakovaným stisknutím tlačítka INFO můžete procházet následujícími informacemi: DLS, síla signálu, PTY, název souboru, frekvence, chybovost signálu, kodek bitrate, datum.

## DA DÅNSKÝ

**VIS DAB-INFORMATION 1:** Stil ind på en DAB+ radiostation. **2:** Tryk på INFO-knappen gentagne gange for at bladre gennem følgende information: DLS, signalstyrke, PTY, ensemblenavn, frekvens, signalfejlfrekvens, bitrate-codec, dato.

## DE DEUTSCHSPRACHIGE

### DAB-INFORMATIONEN ANZEIGEN

**1:** Stellen Sie einen DAB+-Radiosender ein. **2:** Drücken Sie wiederholt die INFO-Taste, um durch die folgenden Informationen zu blättern: DLS, Signalstärke, PTY, Ensemblename, Frequenz, Signalfehlerrate, Bitraten-Codec, Datum.

## EL ΕΛΛΗΝΙΚΗ

### ΕΜΦΑΝΙΣΤΕ ΠΛΗΡΟΦΟΡΙΕΣ DAB

**1:** Συντονιστείτε σε ραδιοφωνικό σταθμό DAB+. **2:** Πιέστε επανειλημμένα το κουμπί INFO για να περιηγηθείτε στις ακόλουθες πληροφορίες: DLS, ισχύς σήματος, PTY, όνομα συνόλου, συχνότητα, ρυθμός σφάλματος σήματος, κωδικοποιητής ρυθμού bit, ημερομηνία.

## ES ESPAÑOL

### MOSTRAR INFORMACIÓN DAB

**1:** Sintonice una estación de radio DAB+. **2:** Presione el botón INFO repetidamente para recorrer la siguiente información: DLS, intensidad de la señal, PTY, nombre del conjunto, frecuencia, tasa de error de la señal, códec de tasa de bits, fecha.

## ET EESTI

**EKRAAN DAB-TEAVE 1:** Häälestage DAB+ raadiojaam. **2:** Vajutage korduvalt INFO nuppu, et liikuda läbi järgmise teabe: DLS, signaali tugevus, PTY, ansambli nimi, sagedus, signaali veamäär, bitikiiruse kodek, kuupäev.

## FI SUOMEN

**NÄYTÄ DAB-TIEDOT 1:** Viritä DAB+-radioasema. **2:** Paina INFO-painiketta toistuvasti selataksesi seuraavia tietoja: DLS, signaalin voimakkuus, PTY, ryhmän nimi, taajuus, signaalin virhesuhde, bittinopeuskoodekki, päivämäärä.

## FR FRANÇAISE

### AFFICHER LES INFORMATIONS DAB

**1:** Syntonisez une station de radio DAB+. **2:** Appuyez plusieurs fois sur le bouton INFO pour faire défiler les informations suivantes : DLS, force du signal, PTY, nom de l'ensemble, fréquence, taux d'erreur du signal, codec de débit binaire, date.

## HR HRVATSKI

### PRIKAZ DAB INFORMACIJA

**1:** Ugodite DAB+ radio stanicu. **2:** Više puta pritisnite tipku INFO za kruženje kroz sljedeće informacije: DLS, jačina signala, PTY, naziv grupe, frekvencija, stopa pogreške signala, bitrate codec, datum.

## HU MAGYAR

### KIJELZŐ DAB INFORMÁCIÓK

**1:** Hangolás egy DAB+ rádióállomásra. **2:** Nyomja meg többször az INFO gombot a következő információk

közötti váltáshoz: DLS, jelerősség, PTY, együttes neve, frekvencia, jel hibaaránya, bitsebességű kodek, dátum.

## IT ITALIANA

### VISUALIZZA INFORMAZIONI DAB

**1:** sintonizzarsi su una stazione radio DAB+. **2:** Premere ripetutamente il pulsante INFO per scorrere le seguenti informazioni: DLS, potenza del segnale, PTY, nome dell'ensemble, frequenza, tasso di errore del segnale, codec bitrate, data.

## LT LIETUVIŲ

### EKRANO DAB INFORMACIJA

**1:** Nustatykite DAB+ radijo stotį. **2:** Paspauskite INFO mygtuką pakartotinai, kad peržiūrėtumėte šią informaciją: DLS, signalo stiprumas, PTY, ansamblio pavadinimas, dažnis, signalo klaidų dažnis, bitų spartos kodekas, data.

## LV LATVIEŠU

### DISPLEJA DAB INFORMĀCIJA

**1:** noskaņojieties uz DAB+ radiostaciju. **2:** Atkārtoti nospiediet pogu INFO, lai pārlūkotu šādu informāciju: DLS, signāla stiprums, PTY, ansambļa nosaukums, frekvence, signāla kļūdu līmenis, bitu pārraides ātruma kodeks, datums.

## MT MALTIJA

### WRI INFORMAZZJONI DAB 1:

Intunazzjoni għal stazzjon tar-radju DAB+. **2:** Aghfas il-buttuna INFO ripetutament biex tiċċirkola l-informazzjoni li ġejja: DLS, saħħa tas-sinjal, PTY, isem ensemble, frekwenza, rata ta 'zball tas-sinjal, codec bitrate, data.

## NL NEDERLANDSE

### DAB-INFORMATIE WEERGEVEN

**1:** Stem af op een DAB+ radiostation. **2:** Druk herhaaldelijk op de INFO-knop om door de volgende informatie te bladeren: DLS, signaalsterkte,

PTY, ensemble-naam, frequentie, signaalfoutpercentage, bitrate-codec, datum.

## NO NORSK

### VIS DAB-INFORMASJON 1:

Still inn på en DAB+ radiostasjon. **2:** Trykk på INFO-knappen gjentatte ganger for å bla gjennom følgende informasjon: DLS, signalstyrke, PTY, ensemblenavn, frekvens, signalfeilrate, bitrate-kodek, dato.

## PL POLSKI

### WYŚWIETL INFORMACJE DAB

**1:** Dostrój stację radiową DAB+. **2:** Naciśnij kilkakrotnie przycisk INFO, aby przeglądać następujące informacje: DLS, siła sygnału, PTY, nazwa zespołu, częstotliwość, wskaźnik błędów sygnału, kodek szybkości transmisji bitów, data.

## PT PORTUGUESA

### DISPLAY DAB INFORMAÇÕES

**1:** Sintonize uma estação de rádio DAB+. **2:** Pressione o botão INFO repetidamente para percorrer as seguintes informações: DLS, intensidade do sinal, PTY, nome do conjunto, frequência, taxa de erro de sinal, codec de taxa de bits, data.

## RO ROMÂNĂ

### AFIȘAȚI INFORMAȚII DAB 1:

Acordați un post de radio DAB+. **2:** Apăsati butonul INFO în mod repetat pentru a parcurge următoarele informații: DLS, puterea semnalului, PTY, numele ansamblului, frecvența, rata de eroare a semnalului, codec de bitrate, dată.

## RU РУССКИЙ

### ОТОБРАЖЕНИЕ ИНФОРМАЦИИ

**DAB 1:** Настройтесь на радиостанцию DAB+. **2:** Несколько раз нажмите кнопку INFO для просмотра следующей информации: DLS, уровень сигнала, PTY, имя ансамбля, частота, коэффициент ошибок сигнала, битрейт, кодек, дата.



## SK SLOVENČINA

### ZOBRAZIŤ INFORMÁCIE DAB

**1:** Naladíte rozhlasovú stanicu DAB+.

**2:** Opakovaným stláčaním tlačidla INFO prechádzate nasledujúcimi informáciami: DLS, sila signálu, PTY, názov súboru, frekvencia, chybovosť signálu, kodek bitovej rýchlosti, dátum.

## SL SLOVENSKI

### PRIKAŽI INFORMACIJE DAB

**1:** nastavite radijsko postajo DAB+.

**2:** Večkrat pritisnite gumb INFO, da se pomikate med naslednjimi informacijami: DLS, moč signala, PTY, ime skupine, frekvenca, stopnja napak signala, bitni kodek, datum.

## SR СРПСКИ

### ПРИКАЖИ ДАБ ИНФОРМАЦИЈЕ

**1:** Подесите ДАБ+ радио станицу.

**2:** Притискајте дугме ИНФО више пута да бисте кретали кроз следеће информације: ДЛС, јачина

сигнала, ПТИ, назив ансамбла, фреквенција, стопа грешке у сигналу, кодек за брзину преноса, датум.

## SV SVENSKAN

**VISA DAB-INFORMATION 1:** Ställ in en DAB+-radiostation. **2:** Tryck på

INFO-knappen upprepade gånger för att bläddra igenom följande information: DLS, signalstyrka, PTY, ensemblenamn, frekvens, signalfrekvens, bithastighetscodec, datum.

## TR TÜRK

**DAB BİLGİLERİNİ GÖRÜNTÜLE**

**1:** Bir DAB+ radyo istasyonunu ayarlayın. **2:** Aşağıdaki bilgiler arasında geçiş yapmak için INFO düğmesine art arda basın: DLS, sinyal gücü, PTY, topluluk adı, frekans, sinyal hata oranı, bit hızı codec'i, tarih.



## USE DAB MENU

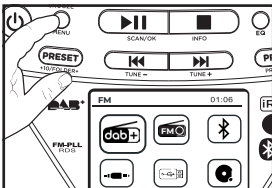

**1** In DAB MODE, press MENU to access Digital Radio Menu.

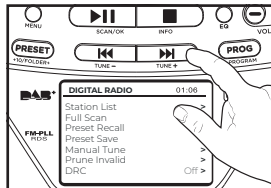

**2** Use TUNE +/- button to toggle through the menus. Press OK to save.

## BG БЪЛГАРСКИ

**ИЗПОЛЗВАЙТЕ DAB МЕНЮ 1:** В

DAB РЕЖИМ, натиснете МЕНЮ за достъп до менюто за цифрово радио. **2:** Използвайте бутон TUNE +/-, за да превключвате между менютата. Натиснете ОК, за да

запазите.

## CS ČEŠTINA

**POUŽÍVEJTE NABÍDKU DAB 1:** V režimu DAB stiskněte MENU pro přístup do nabídky Digitální rádio. **2:** Pomocí tlačítek TUNE +/- přepínejte

mezi nabídkami. Pro uložení stiskněte OK.

#### **DA DÁNSKÝ**

**BRUG DAB MENU 1:** I DAB MODE, tryk på MENU for at få adgang til Digital Radio Menu. **2:** Brug knappen TUNE +/- for at skifte mellem menuerne. Tryk på OK for at gemme.

#### **DE DEUTSCHSPRACHIGE**

**DAB-MENÜ VERWENDEN 1:** Drücken Sie im DAB-MODUS MENU, um auf das Digitalradio-Menü zuzugreifen. **2:** Verwenden Sie die Taste TUNE +/-, um durch die Menüs zu schalten. Drücken Sie OK, um zu speichern.

#### **EL ΕΛΛΗΝΙΚΗ**

**ΧΡΗΣΗ ΜΕΝΟΥ DAB 1:** Στη ΛΕΙΤΟΥΡΓΙΑ DAB, πατήστε MENU για πρόσβαση στο Μενού Ψηφιακού Ραδιοφώνου. **2:** Χρησιμοποιήστε το κουμπί TUNE +/- για εναλλαγή μεταξύ των μενού. Πατήστε OK για αποθήκευση.

#### **ES ESPAÑOL**

**USAR EL MENÚ DAB 1:** En MODO DAB, presione MENÚ para acceder al Menú de Radio Digital. **2:** Use el botón TUNE +/- para alternar entre los menús. Pulse OK para guardar.

#### **ET EESTI**

**EKRAAN DAB-TEAVE 1:** DAB-REŽIIMIS vajutage MENU, et avada digitaalraadio menüü. **2:** Kasutage menüüdes liikumiseks nappu TUNE +/- . Salvestamiseks vajutage nappu OK.

#### **FI SUOMEN**

**KÄYTÄ DAB-VALIKKOA 1:** Paina DAB-TILASSA MENU siirtäksesi Digital Radio Menu -valikkoon. **2:** Käytä TUNE +/- -painiketta selataksesi valikkoja. Tallenna painamalla OK

#### **FR FRANÇAISE**

**UTILISER LE MENU DAB 1:** En MODE DAB, appuyez sur MENU pour accéder

au menu Radio numérique. **2:** Utilisez le bouton TUNE +/- pour parcourir les menus. Appuyez sur OK pour enregistrer.

#### **HR HRVATSKI**

**KORISTI DAB IZBORNIK 1:** U DAB NAČINU rada, pritisnite IZBORNIK za pristup izborniku digitalnog radija. **2:** Koristite tipku TUNE +/- za kretanje kroz izbornike. Pritisnite OK za spremanje.

#### **HU MAGYAR**

**A DAB MENÜ HASZNÁLATA 1:** DAB MÓD-ban nyomja meg a MENU gombot a Digitális rádió menü eléréséhez. **2:** Használja a TUNE +/- gombot a menük közötti váltáshoz. Nyomja meg az OK gombot a mentéshez.

#### **IT ITALIANA**

**USA MENU DAB 1:** In MODALITÀ DAB, premere MENU per accedere al menu della radio digitale. **2:** Utilizzare il pulsante TUNE +/- per spostarsi tra i menu. Premere OK per salvare.

#### **LT LIETUVIŲ**

**NAUDOTI DAB MENIU 1:** DAB režimu paspauskite MENU, kad pasiektumėte skaitmeninio radijo meniu. **2:** Norėdami perjungti meniu, naudokite TUNE +/- mygtuką. Norėdami išsaugoti, paspauskite OK.

#### **LV LATVIEŠU**

**IZMANTOT DAB IZVĒLNI 1:** DAB REŽĪMĀ nospiediet MENU, lai piekļūtu digitālā radio izvēlnei. **2:** izmantojiet pogu TUNE +/-, lai pārslēgtos pa izvēlnēm. Nospiediet OK, lai saglabātu.

#### **MT MALTIJA**

**UŻA DAB MENU 1:** Fil-MODALI DAB, aghfas MENU biex taççessa l-Menu tar-Radju Diġitali. **2:** Uża l-buttuna TUNE +/- biex taqleb mill-menus. Aghfas OK biex issalva.

## NL NEDERLANDSE

**GEBRUIK DAB-MENU 1:** Druk in de DAB-MODUS op MENU om het digitale radiomenu te openen. **2:** Gebruik de TUNE +/- knop om door de menu's te bladeren. Druk op OK om op te slaan.

## NO NORSK

**BRUK DAB-MENY 1:** I DAB-MODUS, trykk MENY for å få tilgang til Digital Radio Menu. **2:** Bruk TUNE +/- knappen for å bla gjennom menyene. Trykk OK for å lagre.

## PL POLSKI

**UŻYJ MENU DAB 1:** W trybie DAB naciśnij przycisk MENU, aby uzyskać dostęp do menu radia cyfrowego. **2:** Użyj przycisku TUNE +/-, aby przełączać menu. Naciśnij OK, aby zapisać.

## PT PORTUGUESA

**USAR O MENU DAB 1:** No MODO DAB, pressione MENU para acessar o Menu de Rádio Digital. **2:** Use o botão TUNE +/- para alternar entre os menus. Pressione OK para salvar.

## RO ROMÂNĂ

**UTILIZAȚI MENU DAB 1:** În MOD DAB, apăsați MENU pentru a accesa Meniul Radio Digital. **2:** Folosiți butonul TUNE +/- pentru a comuta între meniuri. Apăsați OK pentru a salva.

## RU РУССКИЙ

**ИСПОЛЬЗОВАТЬ DAB-МЕНЮ 1:** В РЕЖИМЕ DAB нажмите MENU, чтобы войти в меню цифрового радио. **2:** Используйте кнопку TUNE +/- для переключения между меню. Нажмите OK, чтобы сохранить.

## SK SLOVENČINA

**POUŽIT PONUKU DAB 1:** V režime DAB stlačte MENU, aby ste vstúpili do ponuky digitálneho rádia. **2:** Na

prepínanie medzi ponukami použite tlačidlo TUNE +/- . Uložte stlačením tlačidla OK.

## SL SLOVENSKI

**UPORABA MENI DAB 1:** V NAČINU DAB pritisnite MENU za dostop do menija digitalnega radia. **2:** Za preklapljanje med meniji uporabite gumb TUNE +/- . Pritisnite OK, da shranite.

## SR СРПСКИ

**КОРИСТИ ДАБ МЕНИ 1:** У ДАБ МОДЕ-у, притисните МЕНУ да бисте приступили Дигитал Радио менију. **2:** Користите дугме ТУРН +/- за кретање кроз меније. Притисните ОК да сачувате.

## SV SVENSKAN

**ANVÄND DAB-MENY 1:** I DAB-LÄGE, tryck på MENU för att komma åt Digital Radio Menu. **2:** Använd knappen TUNE +/- för att växla mellan menyerna. Tryck på OK för att spara.

## TR TÜRK

**DAB MENÜSÜNÜ KULLANIN 1:** DAB MODU'nda, Dijital Radyo Menüüne erişmek için MENÜ'ye basın. **2:** Menüler arasında geçiş yapmak için TUNE +/- düğmesini kullanın. Kaydetmek için Tamam'a basın.

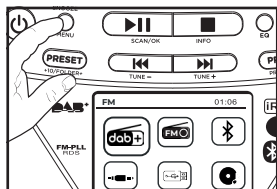

- 1** Press MENU button to access Digital Radio menu.

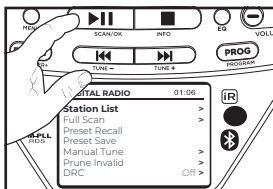

- 2** Select Station List.

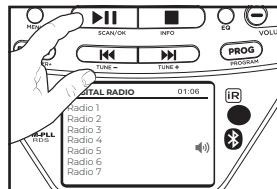

- 3** Press TUNE +/- button to select a station. Press OK button to confirm the option.

## BG БЪЛГАРСКИ

### НАСТРОЙТЕ DAB+ СТАНЦИЯ

**РЪЧНО 1:** Натиснете бутона MENU за достъп до менюто за цифрово радио. **2:** Изберете Списък станции. **3:** Натиснете бутона TUNE +/-, за да изберете станция. Натиснете бутона OK, за да потвърдите опцията.

## CS ČEŠTINA

### Ručně naladíte stanici DAB+

**1:** Stisknutím tlačítka MENU otevřete nabídku Digitální rádio. **2:** Vyberte Seznam stanic. **3:** Stisknutím tlačítka TUNE +/- vyberte stanici. Potvrďte volbu stisknutím tlačítka OK.

## DA DÁNSKÝ

### INDSTIL MANUELT PÅ EN DAB+-STATION

**1:** Tryk på knappen MENU for at få adgang til menuen Digital Radio. **2:** Vælg Station List. **3:** Tryk på knappen TUNE +/- for at vælge en station. Tryk på knappen OK for at bekræfte indstillingen.

## DE DEUTSCHSPRACHIGE

### MANUELL AUF EINEN DAB+-SENDER EINSTELLEN

**1:** Drücken Sie die MENU-Taste, um auf das Digitalradio-Menü zuzugreifen. **2:** Senderliste auswählen. **3:** Drücken Sie die Taste TUNE +/-, um einen Sender auszuwählen. Drücken Sie die OK-Taste, um die Option zu

bestätigen.

## EL ΕΛΛΗΝΙΚΗ

### ΣΥΝΤΟΝΙΣΤΕΙΤΕ ΣΕ ΣΤΑΘΜΟ DAB+

**ΧΕΙΡΟΚΙΝΗΤΑ 1:** Πατήστε το κουμπί MENU για πρόσβαση στο μενού Ψηφιακό Ραδιόφωνο. **2:** Επιλέξτε Λίστα σταθμών. **3:** Πατήστε το κουμπί TUNE +/- για να επιλέξετε έναν σταθμό. Πατήστε το κουμπί OK για να επιβεβαιώσετε την επιλογή.

## ES ESPAÑOL

### SINTONIZAR UNA ESTACIÓN DAB+

**MANUALMENTE 1:** Presione el botón MENÚ para acceder al menú de Radio Digital. **2:** Seleccione Lista de emisoras. **3:** Presione el botón TUNE +/- para seleccionar una estación. Presione el botón OK para confirmar la opción.

## ET EESTI

### HÄÄLESTAGE DAB+ JAAMA KÄSITSI

**1:** Digitaalse raadio menüüsse sisnemiseks vajutage nuppu MENU. **2:** valige Jaamade loend. **3:** Vajutage jaama valimiseks nuppu TUNE +/- . Vajutage valiku kinnitamiseks nuppu OK.

## FI SUOMEN

### VIRITTÄ DAB+-ASEMA

**MANUAALISESTI 1:** Paina MENU-painiketta päästäksesi Digital Radio

-valikkoon. **2:** Valitse Station List.  
**3:** Valitse asema painamalla TUNE  
-/+ -painiketta. Vahvista valinta  
painamalla OK-painiketta.

#### FR FRANÇAISE

**RÉGLER MANUELLEMENT UNE STATION DAB+ 1:** Appuyez sur le bouton MENU pour accéder au menu Radio numérique. **2:** Sélectionnez Liste des stations. **3:** Appuyez sur le bouton TUNE +/- pour sélectionner une station. Appuyez sur le bouton OK pour confirmer l'option.

#### HR HRVATSKI

**RUČNO UGODITE DAB+ POSTAJU 1:** Pritisnite gumb IZBORNIK za pristup izborniku digitalnog radija. **2:** Odaberite Popis postaja. **3:** Pritisnite tipku TUNE +/- za odabir postaje. Pritisnite tipku OK za potvrdu opcije.

#### HU MAGYAR

**HANGOLJON KÉZI DAB+ ÁLLOMÁSRA 1:** Nyomja meg a MENU gombot a Digital Radio menü eléréséhez. **2:** Válassza az Állomáslista lehetőséget. **3:** Nyomja meg a TUNE +/- gombot egy állomás kiválasztásához. Nyomja meg az OK gombot az opció megerősítéséhez.

#### IT ITALIANA

**SINTONIZZATI MANUALMENTE SU UNA STAZIONE DAB+ 1:** premere il pulsante MENU per accedere al menu della radio digitale. **2:** Selezionare Elenco stazioni. **3:** Premere il pulsante TUNE +/- per selezionare una stazione. Premere il pulsante OK per confermare l'opzione.

#### LT LIETUVIŲ

**SUSIJUNKITE DAB+ STOTĮ RANKIU 1:** Paspauskite MENU mygtuką, kad pasiektumėte skaitmeninio radijo meniu. **2:** pasirinkite Stoties sąrašas. **3:** Norėdami pasirinkti stotį, paspauskite TUNE +/- mygtuką. Paspauskite OK mygtuką, kad patvirtintumėte parinktį.

#### LV LATVIEŠU

##### IZMANTOT DAB IZVĒLNI

**1:** nospiediet pogu MENU, lai piekļūtu digitālā radio izvēlei. **2:** atlasiet Staciju saraksts. **3:** Nospiediet pogu TUNE +/-, lai izvēlētos staciju. Nospiediet pogu OK, lai apstiprinātu opciju.

#### MT MALTIJA

##### IXTONJA L-ISTAZZJON DAB+

**MANUALMENT 1:** Aghfas il-buttuna MENU biex taċċessa l-menu tar-Radju Digitali. **2:** Aghzel Lista tal-Istazzjon. **3:** Aghfas TUNE +/- buttuna biex taghzel stazzjon. Aghfas il-buttuna OK biex tikkonferma l-ghazla.

#### NL NEDERLANDSE

##### STEM HANDMATIG AF OP EEN DAB+-STATION 1:

Druk op de knop MENU om het menu Digitale radio te openen. **2:** Selecteer Stationslijst. **3:** Druk op de knop TUNE +/- om een zender te selecteren. Druk op de knop OK om de optie te bevestigen.

#### NO NORSK

##### STILL PÅ EN DAB+ STATION

**MANUELT 1:** Trykk på MENU-knappen for å få tilgang til Digital Radio-menyen. **2:** Velg Station List. **3:** Trykk på TUNE +/- -knappen for å velge en stasjon. Trykk på OK-knappen for å bekrefte alternativet.

#### PL POLSKI

##### RĘCZNE STROJENIE STACJI DAB+

**1:** Naciśnij przycisk MENU, aby wejść do menu radia cyfrowego. **2:** Wybierz Lista stacji. **3:** Naciśnij przycisk TUNE +/-, aby wybrać stację. Naciśnij przycisk OK, aby potwierdzić opcję

#### PT PORTUGUESA

##### SINTONIZAR UMA ESTAÇÃO DAB+ MANUALMENTE 1:

Pressione o botão MENU para acessar o menu Rádio Digital. **2:** Seleccione Lista de Estações. **3:** Pressione o botão TUNE +/- para seleccionar uma estação. Pressione o

botão OK para confirmar a opção.

## **RO ROMÂNĂ**

### **ATONIZAȚI MANUAL LA O STAȚIE**

**DAB+ 1:** Apăsați butonul MENU pentru a accesa meniul Digital Radio. **2:** Selectați Lista stații. **3:** Apăsați butonul TUNE +/- pentru a selecta un post. Apăsați butonul OK pentru a confirma opțiunea.

## **RU РУССКИЙ**

### **НАСТРОЙКА НА DAB+ СТАНЦИЮ**

**ВРУЧНУЮ 1:** Нажмите кнопку MENU, чтобы войти в меню цифрового радио. **2:** Выберите Список станций. **3:** Нажмите кнопку TUNE +/-, чтобы выбрать станцию. Нажмите кнопку OK, чтобы подтвердить выбор.

## **SK SLOVENČINA**

### **NALAĐTE STANICE DAB+**

**MANUÁLNE 1:** Stlačením tlačidla MENU vstúpite do ponuky digitálneho rádia. **2:** Vyberte položku Zoznam staníc. **3:** Stlačením tlačidla TUNE +/- vyberte stanicu. Stlačením tlačidla OK potvrdíte voľbu.

## **SL SLOVENSKI**

### **ROČNO NASTAVITE POSTAJO**

**DAB+ 1:** Pritisnite gumb MENU za dostop do menija digitalnega radia. **2:** Izberite seznam postaj. **3:** Pritisnite gumb TUNE +/-, da izberete postajo. Pritisnite gumb OK za potrditev možnosti.

## **SR СРПСКИ**

### **РУЧНО ПОДЕСИТЕ ДАБ+ СТАНИЦУ**

**1:** Притисните дугме МЕНУ да бисте приступили менију Дигитал Радио. **2:** Изаберите Листа станица. **3:** Притисните дугме ТУРН +/- да изаберете станицу. Притисните дугме ОК да потврдите опцију.

## **SV SVENSKAN**

### **STÄLL IN PÅ EN DAB+ STATION**

**MANUELLT 1:** Tryck på MENU-knappen för att komma åt Digital Radio-menyn. **2:** Välj Stationslista. **3:** Tryck på knappen TUNE +/- för att välja en station. Tryck på OK-knappen för att bekräfta alternativet.

## **TR TÜRK**

### **BİR DAB+ İSTASYONUNU MANUEL OLARAK AYARLAYIN**

**1:** Dijital Radyo menüsüne erişmek için MENU düğmesine basın. **2:** İstasyon Listesi'ni seçin. **3:** Bir istasyon seçmek için TUNE +/- veya düğmesine basın. Seçeneği onaylamak için OK düğmesine basın.

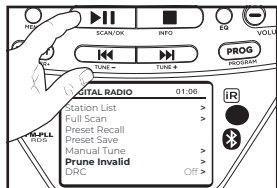

- 1** Press MENU button to access Digital Radio menu and select Prune Invalid.

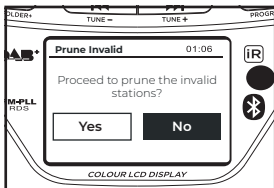

- 2** Press TUNE +/- button to select an option: Yes or No

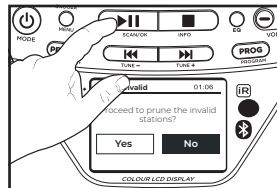

- 3** Press OK button to confirm selection.

## BG БЪЛГАРСКИ

### ПРЕМАХНЕТЕ НЕВАЛИДНИТЕ

**DAB+ СТАНЦИИ 1:** Натиснете бутона MENU за достъп до менюто за цифрово радио и изберете Prune Invalid. **2:** Натиснете бутона TUNE +/-, за да изберете опция: Да или Не. **3:** Натиснете бутона OK, за да потвърдите избора.

## CS ČEŠTINA

### ODSTRANIT NEPLATNÉ STANICE

**DAB+ 1:** Stiskněte tlačítko MENU pro vstup do nabídky Digitální rádio a vyberte Prune Invalid. **2:** Stisknutím tlačítka TUNE +/- vyberte možnost: Ano nebo Ne. **3:** Stisknutím tlačítka OK potvrďte výběr.

## DA DÁNSKÝ

### FJERN UGYLDIGE DAB+ STATIONER

**1:** Tryk på knappen MENU for at få adgang til menuen Digital Radio, og vælg Prune Invalid. **2:** Tryk på knappen TUNE +/- for at vælge en mulighed: Ja eller Nej. **3:** Tryk på knappen OK for at bekræfte valget.

## DE DEUTSCHSPRACHIGE

### UNGÜLTIGE DAB+-SENDER

**ENTFERNEN 1:** Drücken Sie die MENU-Taste, um auf das Menü „Digital Radio“ zuzugreifen, und wählen Sie „Prune Invalid“. **2:** Drücken Sie die Taste TUNE +/-, um eine Option auszuwählen: Ja oder Nein. **3:** Drücken Sie die Taste OK, um die

Auswahl zu bestätigen.

## EL ΕΛΛΗΝΙΚΗ

### ΚΑΤΑΡΓΗΣΗ ΜΗ ΕΓΚΥΡΩΝ

**ΣΤΑΘΜΩΝ DAB+ 1:** Πατήστε το κουμπί MENU για πρόσβαση στο μενού Ψηφιακό Ραδιόφωνο και επιλέξτε Prune Invalid. **2:** Πατήστε το κουμπί TUNE +/- για να ορίσετε μια επιλογή: Ναι ή Όχι. **3:** Πατήστε το κουμπί OK για επιβεβαίωση της επιλογής.

## ES ESPAÑOL

### ELIMINAR ESTACIONES DAB+ NO

**VÁLIDAS 1:** Presione el botón MENÚ para acceder al menú de Radio digital y seleccione Eliminar no válido. **2:** Presione el botón TUNE +/- para seleccionar una opción: Sí o No. **3:** Presione el botón OK para confirmar la selección.

## ET EESTI

### EEMALDA KEHTETUD DAB+

**JAAMAD 1:** Vajutage nuppu MENU, et avada digitaalraadio menüü ja valige Prune Invalid. **2:** Vajutage TUNE +/- nuppu, et valida valik: Jah või ei. **3:** Vajutage valiku kinnitamiseks nuppu OK.

## FI SUOMEN

### POISTA VIRHEELLISET DAB+-

**ASEMAT 1:** Paina MENU-painiketta siirtäksesi Digital Radio -valikkoon ja valitse Prune Invalid. **2:** Paina TUNE +/-

-painiketta valitaksesi vaihtoehdon: Kyllä tai Ei. **3:** Paina OK-painiketta vahvistaaksesi valinta.

#### **FR FRANÇAISE**

##### **SUPPRIMER LES STATIONS DAB+**

**INVALIDES 1:** Appuyez sur le bouton MENU pour accéder au menu Digital Radio et sélectionnez Prune Invalid. **2:** Appuyez sur le bouton TUNE +/- pour sélectionner une option : Oui ou Non. **3:** Appuyez sur le bouton OK pour confirmer la sélection.

#### **HR HRVATSKI**

##### **UKLONITE NEVAŽEĆE DAB+**

**POSTAJE 1:** Pritisnite tipku MENU za pristup izborniku Digital Radio i odaberite Prune Invalid. **2:** Pritisnite tipku TUNE +/- za odabir opcije: Da ili Ne. **3:** Pritisnite tipku OK za potvrdu odabira.

#### **HU MAGYAR**

##### **AZ ÉRVÉNYTELEN DAB+ ÁLLOMÁSOK ELTÁVOLÍTÁSA**

**1:** Nyomja meg a MENU gombot a Digital Radio menü eléréséhez, és válassza ki a Prune Invalid menüpontot. **2:** Nyomja meg a TUNE +/- gombot egy opció kiválasztásához: Igen vagy Nem. **3:** Nyomja meg az OK gombot a kiválasztás megerősítéséhez.

#### **IT ITALIANA**

##### **RIMUOVERE LE STAZIONI DAB+**

**NON VALIDE 1:** Premere il pulsante MENU per accedere al menu Digital Radio e selezionare Prune Invalid. **2:** Premere il pulsante TUNE +/- per selezionare un'opzione: Sì o No. **3:** Premere il pulsante OK per confermare la selezione.

#### **LT LIETUVIŲ**

##### **PAŠALINTI NETEISINGAS DAB+**

**STOTIS 1:** Paspauskite MENU mygtuką, kad pasiektumėte skaitmeninio radijo meniu, ir pasirinkite "Pune Invalid". **2:** Paspauskite TUNE +/- mygtuką, kad

pasirinktumėte parinktį: Taip arba Ne. **3:** Paspauskite mygtuką OK, kad patvirtintumėte pasirinkimą.

#### **LV LATVIEŠU**

##### **NOŅEMT NEDERĪGAS DAB+**

**STACIJAS 1:** nospiediet pogu MENU, lai piekļūtu digitālā radio izvēlei, un atlasiet Apgriezt nederīgu. **2:** Nospiediet TUNE +/- pogu, lai izvēlētos opciju: Jā vai Nē. **3:** Nospiediet pogu OK, lai apstiprinātu izvēli.

#### **MT MALTIJA**

##### **NEĦĦI STAZZJONIJIET DAB+**

**INVALIDI 1:** Aghfas il-buttuna MENU biex taċċessa l-menu tar-Radju Digitali u aghzel Prune Invalid. **2:** Aghfas il-buttuna DUR +/- biex tagħzel għażla: Iva jew Le. **3:** Aghfas il-buttuna OK biex tikkonferma l-għażla.

#### **NL NEDERLANDSE**

##### **VERWIJDER ONGELDIGE DAB+-ZENDERS 1:**

Druk op de MENU-knop om het Digital Radio-menu te openen en selecteer Prune Invalid. **2:** Druk op de knop TUNE +/- om een optie te selecteren: Ja of Nee. **3:** Druk op de knop OK om de selectie te bevestigen.

#### **NO NORSK**

##### **FJERN UGYLDIGE DAB+ STASJONER 1:**

Trykk på MENU-knappen for å få tilgang til Digital Radio-menyen og velg Prune Invalid. **2:** Trykk TUNE +/--knappen for å velge et alternativ: Ja eller Nei. **3:** Trykk OK-knappen for å bekrefte valget.

#### **PL POLSKI**

##### **USUŃ NIEWAŻNE STACJE DAB+**

**1:** Naciśnij przycisk MENU, aby uzyskać dostęp do menu radia cyfrowego i wybierz Przycinanie nieprawidłowe. **2:** Naciśnij przycisk TUNE +/-, aby wybrać opcję: Tak lub Nie. **3:** Naciśnij przycisk OK, aby potwierdzić wybór.



## PT PORTUGUESA

### REMOVER ESTAÇÕES DAB+

**INVÁLIDAS 1:** Pressione o botão MENU para acessar o menu Rádio Digital e selecione Prune Invalid.

**2:** Pressione o botão TUNE +/- para selecionar uma opção: Sim ou Não. **3:** Pressione o botão OK para confirmar a seleção.

## RO ROMÂNĂ

### ELIMINAȚI STAȚIILE DAB+ INVALIDE

**1:** Apăsați butonul MENU pentru a accesa meniul Digital Radio și selectați Prune Invalid. **2:** Apăsați butonul TUNE +/- pentru a selecta o opțiune: Da sau Nu. **3:** Apăsați butonul OK pentru a confirma selecția.

## RU РУССКИЙ

### УДАЛИТЬ НЕДЕЙСТВИТЕЛЬНЫЕ

**СТАНЦИИ DAB+ 1:** Нажмите кнопку MENU, чтобы войти в меню цифрового радио, и выберите «Удалить недействительно». **2:** Нажмите кнопку TUNE +/-, чтобы выбрать вариант: Да или Нет. **3:** Нажмите кнопку OK, чтобы подтвердить выбор.

## SK SLOVENČINA

### ODSTRÁŇTE NEPLATNÉ STANICE

**DAB+ 1:** Stlačením tlačidla MENU vstúpte do ponuky digitálneho rádia a vyberte položku Prune Invalid. **2:** Stlačením tlačidla TUNE +/- vyberte možnosť: Áno alebo Nie. **3:** Stlačením tlačidla OK potvrdíte výber.

## SL SLOVENSKI

### ODSTRANI NEVELJAVNE POSTAJE

**DAB+ 1:** Pritisnite gumb MENU za dostop do menija digitalnega radia in izberite Neveljavno obrezovanje. **2:**

Pritisnite gumb TUNE +/-, da izberete možnost: Da ali Ne. **3:** Pritisnite gumb OK, da potrdite izbiro.

## SR СРПСКИ

### УКЛОНИТЕ НЕВАЖЕЋЕ ДАБ+

**СТАНИЦЕ 1:** Притисните дугме МЕНУ да приступите менију Дигитал Радио и изаберите Пруне Инвалид. **2:** Притисните дугме ТУРН +/- да изаберете опцију: Да или Не. **3:** Притисните дугме ОК да потврдите избор.

## SV SVENSKAN

### TA BORT OGILTIGA DAB+

**STATIONER 1:** Tryck på MENU-knappen för att komma till Digital Radio-menyn och välj Prune Invalid. **2:** Tryck på knappen TUNE +/- för att välja ett alternativ: Ja eller Nej. **3:** Tryck på OK-knappen för att bekräfta valet.

## TR TÜRK

### GEÇERSİZ DAB+ İSTASYONLARINI

**KALDIRIN 1:** Dijital Radyo menüsüne erişmek için MENU düğmesine basın ve Geçersiz Prune'u seçin. **2:** Bir seçeneği seçmek için TUNE +/- düğmesine basın: Evet veya Hayır. **3:** Seçimi onaylamak için OK düğmesine basın.



## BLUETOOTH OPERATION

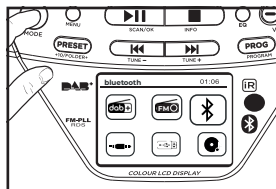

- 1** Press the MODE button to select the Bluetooth. Press OK button to confirm the selection.

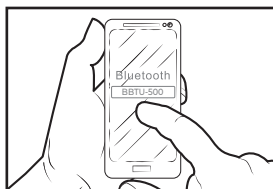

- 3** Turn on the bluetooth on your device and make it visible to connect with BBTU-500.

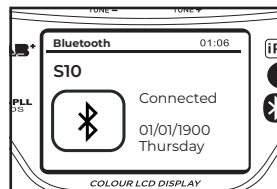

- 3** After successful pairing and connection, the Connected text goes stable and heard prompt voice.

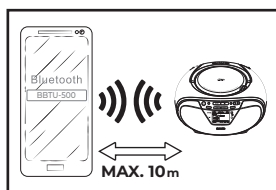

- 4** The effective range of Bluetooth devices is 10 meters.

### BG БЪЛГАРСКИ

#### РАБОТА С BLUETOOTH 1:

Натиснете бутона MODE, за да изберете Bluetooth. Натиснете бутона OK, за да потвърдите избора. **2:** Включете bluetooth на вашето устройство и го направете видимо, за да се свържете с BBTU-500. **3:** След успешно сдвояване и свързване, Свързаният текст се стабилизира и се чува подканващ глас. **4:** Ефективният обхват на Bluetooth устройствата е 10 метра.

### CS ČEŠTINA

#### PROVOZ BLUETOOTH 1:

Stisknutím tlačítka MODE vyberte Bluetooth. Stiskněte tlačítko OK pro potvrzení výběru. **2:** Zapněte na svém zařízení bluetooth a zviditelněte jej pro připojení k BBTU-500. **3:** Po úspěšném párování a připojení se text Připojeno ustálí a uslyšíte upozorňovací hlas. **4:** Efektivní dosah zařízení Bluetooth je 10 metrů.

### DA DÁNSKÝ

#### BLUETOOTH-DRIFT 1:

Tryk på MODE-knappen for at vælge Bluetooth. Tryk på knappen OK for at bekræfte valget. **2:** Tænd for bluetooth på din enhed, og gør den synlig for at forbinde med BBTU-500. **3:** Efter vellykket pairing og forbindelse, stabiliseres den tilsluttede tekst og høres prompt stemme. **4:** Den effektive rækkevidde af Bluetooth-enheder er 10 meter.

### DE DEUTSCHSPRACHIGE

#### BLUETOOTH-BETRIEB 1:

Drücken Sie die MODE-Taste, um Bluetooth auszuwählen. Drücken Sie die OK-Taste, um die Auswahl zu bestätigen. **2:** Schalten Sie Bluetooth auf Ihrem Gerät ein und machen Sie es sichtbar, um eine Verbindung mit BBTU-500 herzustellen. **3:** Nach erfolgreicher Kopplung und Verbindung wird der Connected-Text stabil und es wird eine Aufforderungsstimme gehört.

**4:** Die effektive Reichweite von Bluetooth-Geräten beträgt 10 Meter.

## EL ΕΛΛΗΝΙΚΗ

### ΛΕΙΤΟΥΡΓΙΑ BLUETOOTH

**1:** Πατήστε το κουμπί MODE για να επιλέξετε το Bluetooth. Πατήστε το κουμπί OK για να επιβεβαιώσετε την επιλογή. **2:** Ενεργοποιήστε το bluetooth στη συσκευή σας και κάντε το ορατό για σύνδεση με το BBTU-500. **3:** Μετά την επιτυχή σύζευξη και σύνδεση, το Συνδεδεμένο κείμενο σταθεροποιείται και ακούγεται η προτροπή. **4:** Η αποτελεσματική εμβέλεια των συσκευών Bluetooth είναι 10 μέτρα.

## ES ESPAÑOL

### FUNCIONAMIENTO POR

**BLUETOOTH 1:** Pulse el botón MODE para seleccionar Bluetooth. Presione el botón OK para confirmar la selección. **2:** Encienda el bluetooth en su dispositivo y hágalo visible para conectarse con BBTU-500. **3:** Después de un emparejamiento y conexión exitosos, el texto Conectado se estabiliza y se escucha una voz rápida. **4:** El alcance efectivo de los dispositivos Bluetooth es de 10 metros.

## ET EESTI

### BLUETOOTH KASUTAMINE

**1:** Bluetoothi valimiseks vajutage nuppu MODE. Valiku kinnitamiseks vajutage nuppu OK. **2:** BBTU-500-ga ühenduse loomiseks lülitage oma seadmes Bluetooth sisse ja tehke see nähtavaks. **3:** Pärast edukat sidumist ja ühendamist muutub Connected tekst stabiilseks ja kostub viipav hääl. **4:** Bluetooth-seadmete efektiivne leviala on 10 meetrit.

## FI SUOMEN

**BLUETOOTH-TOIMINTO 1:** Paina MODE-painiketta valitaksesi Bluetooth. Vahvista valinta painamalla OK-painiketta. **2:** Kytke laitteen Bluetooth päälle ja tee se

näkyväksi, jotta voit muodostaa yhteyden BBTU-500:een. **3:** Onnistuneen pariliitoksen ja yhteyden muodostamisen jälkeen Connected-teksti muuttuu vakaaksi ja kuulee kehoitteen. **4:** Bluetooth-laitteiden tehollinen kantama on 10 metriä.

## FR FRANÇAISE

### FONCTIONNEMENT BLUETOOTH

**1:** Appuyez sur le bouton MODE pour sélectionner le Bluetooth. Appuyez sur le bouton OK pour confirmer la sélection. **2:** Activez le Bluetooth sur votre appareil et rendez-le visible pour se connecter au BBTU-500. **3:** Après un couplage et une connexion réussis, le texte Connecté se stabilise et entend une voix rapide. **4:** La portée effective des appareils Bluetooth est de 10 mètres.

## HR HRVATSKI

**RAD NA AINSUIN 1:** Pritisnite tipku MODE za odabir Bluetootha. Pritisnite tipku OK za potvrdu odabira. **2:** Uključite bluetooth na svom uređaju i učinite ga vidljivim za povezivanje s BBTU-500. **3:** Nakon uspješnog uparivanja i povezivanja, povezani tekst postaje stabilan i čuje se brzi glas. **4:** Učinkoviti domet Bluetooth uređaja je 10 metara.

## HU MAGYAR

**BLUETOOTH MŰKÖDÉS 1:** Nyomja meg a MODE gombot a Bluetooth kiválasztásához. Nyomja meg az OK gombot a kiválasztás megerősítéséhez. **2:** Kapcsolja be a Bluetooth-t az eszközön, és tegye láthatóvá, hogy csatlakozzon a BBTU-500-hoz. **3:** Sikeres párosítás és csatlakozás után a Connected szöveg stabilizálódik, és felszólító hang hallható. **4:** A Bluetooth-eszközök hatótávolsága 10 méter.

## IT ITALIANA

### FUNZIONAMENTO BLUETOOTH

**1:** premere il pulsante MODE per

selezionare il Bluetooth. Premere il pulsante OK per confermare la selezione. **2:** Attiva il bluetooth sul tuo dispositivo e rendilo visibile per la connessione con BBTU-500. **3:** Dopo l'accoppiamento e la connessione riusciti, il testo Connesso diventa stabile e si sente la voce di richiesta. **4:** La portata effettiva dei dispositivi Bluetooth è di 10 metri.

## LT LIETUVIŲ

### BLUETOOTH VEIKIMAS

**1:** Paspauskite MODE mygtuką, kad pasirinktumėte Bluetooth. Paspauskite OK mygtuką, kad patvirtintumėte pasirinkimą. **2:** Įjunkite „Bluetooth“ savo įrenginyje ir padarykite jį matomą, kad galėtumėte prisijungti prie BBTU-500. **3:** Sėkmingai suporavus ir prisijungus, teksta Prijungtas stabilizuojasi ir girdimas skubus balsas. **4:** efektyvus Bluetooth įrenginių diapazonas yra 10 metrų.

## LV LATVIEŠU

**BLUETOOTH DARBĪBA 1:** nospiediet pogu MODE, lai izvēlētos Bluetooth. Nospiediet pogu OK, lai apstiprinātu izvēli. **2:** Ieslēdziet Bluetooth savā ierīcī un padariet to redzamu, lai izveidotu savienojumu ar BBTU-500. **3:** Pēc veiksmīgas savienošanas pāri un savienojuma savienojuma teksts tiek stabilizēts un tiek dzirdama tūlītēja balss. **4:** Bluetooth ierīču efektīvais diapazons ir 10 metri.

## MT MALTIJA

### OPERAZZJONI BLUETOOTH

**1:** Aghfas il-buttuna MODE biex taghzel il-Bluetooth. Aghfas il-buttuna OK biex tikkonferma l-ghazla. **2:** Ixghel il-bluetooth fuq it-tagħmir tiegħek u għamilha viżibbli biex tikkonnettja ma 'BBTU-500. **3:** Wara tqabbil u konnessjoni b'suċċess, it-test Konness imur stabbli u jinstema' vuċi fil-pront. **4:** Il-firxa effettiva ta' apparati Bluetooth hija ta' 10 metri.

## NL NEDERLANDSE

**WERKING VAN BLUETOOTH 1:** Druk op de MODE-knop om Bluetooth te selecteren. Druk op de knop OK om de selectie te bevestigen. **2:** Schakel Bluetooth op uw apparaat in en maak het zichtbaar om verbinding te maken met BBTU-500. **3:** Na een succesvolle koppeling en verbinding, wordt de Connected-tekst stabiel en hoort u een prompte stem. **4:** Het effectieve bereik van Bluetooth-apparaten is 10 meter.

## NO NORSK

**BLUETOOTH-DRIFT 1:** Trykk på MODE-knappen for å velge Bluetooth. Trykk på OK-knappen for å bekrefte valget. **2:** Slå på bluetooth på enheten din og gjør den synlig for å koble til med BBTU-500. **3:** Etter vellykket sammenkobling og tilkobling, stabiliseres tilkobleteksten og høres ledetekst. **4:** Den effektive rekkevidden til Bluetooth-enheter er 10 meter.

## PL POLSKI

**OBŚLUGA BLUETOOTH 1:** Naciśnij przycisk MODE, aby wybrać Bluetooth. Naciśnij przycisk OK, aby potwierdzić wybór. **2:** Włącz Bluetooth w swoim urządzeniu i ustaw go jako widoczny, aby połączyć się z BBTU-500. **3:** Po pomyślnym sparowaniu i podłączeniu, połączony tekst stabilizuje się i słychać komunikat głosowy. **4:** Efektywny zasięg urządzeń Bluetooth wynosi 10 metrów.

## PT PORTUGUESA

### OPERAÇÃO BLUETOOTH

**1:** Pressione o botão MODE para selecionar o Bluetooth. Pressione o botão OK para confirmar a seleção. **2:** Ligue o bluetooth do seu aparelho e deixe-o visível para conectar com o BBTU-500. **3:** Após o emparelhamento e conexão bem-sucedidos, o texto conectado fica estável e ouve a voz imediata. **4:**

O alcance efetivo dos dispositivos Bluetooth é de 10 metros.

## RO ROMÂNĂ

### FUNCȚIONAREA BLUETOOTH

**1:** Apăsați butonul MOD pentru a selecta Bluetooth. Apăsați butonul OK pentru a confirma selecția. **2:** Porniți bluetooth-ul pe dispozitiv și faceți-l vizibil pentru a vă conecta cu BBTU-500. **3:** După împerecherea și conexiunea cu succes, textul conectat devine stabil și se aude vocea promptă. **4:** Raza efektivă de acțiune a dispozitivelor Bluetooth este de 10 metri.

## RU РУССКИЙ

### РАБОТА ПО BLUETOOTH

**1:** Нажмите кнопку MODE, чтобы выбрать Bluetooth. Нажмите кнопку OK, чтобы подтвердить выбор. **2:** Включите bluetooth на вашем устройстве и сделайте его видимым для подключения к BBTU-500. **3:** После успешного сопряжения и подключения текст «Подключено» стабилизируется и будет слышен быстрый голос. **4:** Эффективный диапазон устройств Bluetooth составляет 10 метров.

## SK SLOVENČINA

### PREVÁDZKA BLUETOOTH

**1:** Stlačením tlačidla MODE vyberte Bluetooth. Stlačením tlačidla OK potvrdíte výber. **2:** Zapnite bluetooth na svojom zariadení a zviditeľnite ho pre pripojenie k BBTU-500. **3:** Po úspešnom spárovaní a pripojení sa text Pripojené ustáli a bolo počuť pohotovú hlas. **4:** Efektívny dosah zariadení Bluetooth je 10 metrov.

## SL SLOVENSKI

### DELOVANJE BLUETOOTH

**1:** Pritisnite gumb MODE, da izberete Bluetooth. Za potrditev izbire pritisnite gumb OK. **2:** Vključite bluetooth na vaši napravi in jo naredite vidno za povezavo z BBTU-500. **3:** Po uspešnem seznanjanju in

povezovanju se besedilo Connected text stabilizira in zasliši se pozivni glas. **4:** Učinkovit doseg naprav Bluetooth je 10 metrov.

## SR СРПСКИ

**BLUETOOTH РАД 1:** Притисните дугме МОДЕ да изаберете Блуеотох. Притисните дугме ОК да потврдите избор. **2:** Укључите блуеотох на свом уређају и учините га видљивим за повезивање са ББТУ-500. **3:** Након успешног упаривања и повезивања, повезани текст постаје стабилан и чује се брзи глас. **4:** Ефективни домет Блуеотох уређаја је 10 метара.

## SV SVENSKAN

**BLUETOOTH-DRIFT 1:** Tryck på MODE-knappen för att välja Bluetooth. Tryck på OK-knappen för att bekräfta valet. **2:** Slå på bluetooth på din enhet och gör den synlig för att ansluta till BBTU-500. **3:** Efter lyckad parning och anslutning, stabiliseras den Anslutna texten och en snabb röst hörs. **4:** Den effektiva räckvidden för Bluetooth-enheter är 10 meter.

## TR TÜRK

### BLUETOOTH İLE ÇALIŞMA

**1:** Bluetooth'u seçmek için MODE düğmesine basın. Seçimi onaylamak için OK düğmesine basın. **2:** Cihazınızda bluetooth'u açın ve BBTU-500 ile bağlanmak için görünür hale getirin. **3:** Başarılı eşleştirme ve bağlantıdan sonra, Bağlandı metni sabitlenir ve istem sesi duyulur. **4:** Bluetooth cihazlarının etkili menzili 10 metredir.



## CD OPERATION

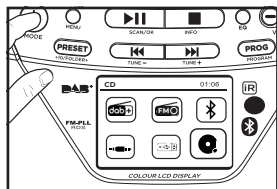

- 1** Press the MODE button to select the CD mode. Press OK button to confirm the selection.

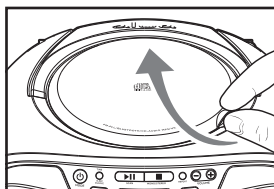

- 2** Lift up the CD door.

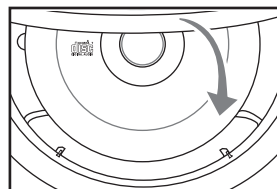

- 3** Load a CD disc with the label facing up. Close the CD door.

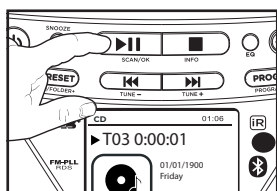

- 4** The player starts reading the disc immediately. Press the PLAY / PAUSE button once to start playback if it is not auto start.

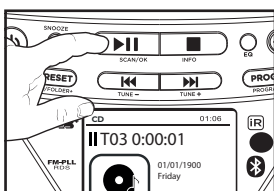

- 5** Press again PLAY / PAUSE to pause music playback, the time track flashes on the display to indicate that it is in pause mode. Pressing the button again resumes playback.

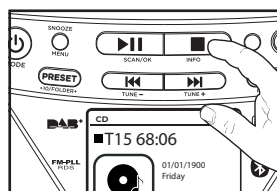

- 6** Press the STOP button to stop music playback. The display shows the total number of tracks again.

### BG БЪЛГАРСКИ

**ОПЕРАЦИЯ 1:** Натиснете бутона MODE, за да изберете CD режим. Натиснете бутона OK, за да потвърдите избора. **2:** Повдигнете вратичката на CD. **3:** Заредете CD диск с етикета нагоре. Затворете вратичката на CD. **4:** Плейърът веднага започва да чете диска. Натиснете бутона PLAY / PAUSE веднъж, за да започнете възпроизвеждането, ако не е автоматично стартирано. **5:** Натиснете отново възпроизвеждане / пауза, за да поставите на пауза възпроизвеждането на музика, записът за време мига на дисплея, за да покаже, че е в режим на пауза. Натискането на бутона отново

възобновява възпроизвеждането. **6:** натиснете бутона Стоп, за да спрете възпроизвеждането на музика. Дисплеят показва отново общия брой писти.

### CS ČEŠTINA

**OPERACE CD 1:** Stisknutím tlačítka MODE vyberte režim CD. Stiskněte tlačítko OK pro potvrzení výběru. **2:** Zvedněte dvířka CD. **3:** Vložte disk CD štítkem nahoru. Zavřete dvířka CD. **4:** Přehrávač začne okamžitě číst disk. Jedním stisknutím tlačítka PLAY / PAUSE spustíte přehrávání, pokud se nejedná o automatické spuštění. **5:** opětovným stisknutím tlačítka PLAY / PAUSE pozastavíte přehrávání hudby, časová stopa bliká na displeji,

což znamená, že je v režimu pauzy. Dalším stisknutím tlačítka se obnoví přehrávání. **6:** Stiskněte tlačítko STOP pro zastavení přehrávání hudby. Na displeji se opět zobrazí celkový počet skladeb.

## DA DÁNSKÝ

**CD-BETJENING 1:** Tryk på MODE-knappen for at vælge CD-tilstand. Tryk på knappen OK for at bekræfte valget. **2:** Løft cd-lågen op. **3:** Læg en CD-disk i med etiketten opad. Luk CD-lågen. **4:** Afspilleren begynder at læse disken med det samme. Tryk én gang på knappen PLAY/PAUSE for at starte afspilningen, hvis det ikke er autostart. **5:** Tryk igen på PLAY / PAUSE for at sætte musikafspilning på pause, tidssporet blinker på displayet for at indikere, at det er i pausetilstand. Ved at trykke på knappen igen genoptages afspilningen. **6:** Tryk på STOP-knappen for at stoppe musikafspilningen. Displayet viser det samlede antal spor igen.

## DE DEUTSCHSPRACHIGE

**CD-BETRIEB 1:** Drücken Sie die MODE-Taste, um den CD-Modus auszuwählen. Drücken Sie die OK-Taste, um die Auswahl zu bestätigen. **2:** Heben Sie die CD-Klappe an. **3:** Legen Sie eine CD mit dem Etikett nach oben ein. Schließen Sie die CD-Lade. **4:** Der Player beginnt sofort mit dem Lesen der Disc. Drücken Sie die PLAY/PAUSE-Taste einmal, um die Wiedergabe zu starten, falls es sich nicht um einen automatischen Start handelt. **5:** Drücken Sie erneut PLAY / PAUSE, um die Musikwiedergabe anzuhalten. Die Zeitspur blinkt auf dem Display, um anzuzeigen, dass sie sich im Pausenmodus befindet. Durch erneutes Drücken der Taste wird die Wiedergabe fortgesetzt. **6:** Drücken Sie die STOPP-Taste, um die Musikwiedergabe zu stoppen. Das Display zeigt wieder die Gesamtzahl der Titel an.

## EL ΕΛΛΗΝΙΚΗ

**ΛΕΙΤΟΥΡΓΙΑ CD 1:** Πατήστε το κουμπί MODE για να επιλέξετε τη λειτουργία CD. Πατήστε το κουμπί

OK για να επιβεβαιώσετε την επιλογή. **2:** Σηκώστε τη θύρα του CD. **3:** Τοποθετήστε ένα δίσκο CD με την ετικέτα στραμμένη προς τα επάνω. Κλείστε τη θύρα του CD. **4:** Η συσκευή αναπαραγωγής ξεκινά αμέσως την ανάγνωση του δίσκου. Πατήστε το κουμπί PLAY / PAUSE μία φορά για να ξεκινήσει η αναπαραγωγή εάν δεν είναι αυτόματη εκκίνηση. **5:** Πατήστε ξανά αναπαραγωγή / παύση για να διακόψετε την αναπαραγωγή μουσικής, το χρονικό κομμάτι αναβοσβήνει στην οθόνη για να υποδείξει ότι βρίσκεται σε λειτουργία παύσης. Πατώντας ξανά το κουμπί συνεχίζεται η αναπαραγωγή. **6:** Πιέστε το κουμπί στάσεων για να σταματήσετε την αναπαραγωγή ήχου μουσικής. Στην οθόνη εμφανίζεται ξανά ο συνολικός αριθμός κομματιών.

## ES ESPAÑOL

**OPERACIÓN de CD 1:** Pulse el botón MODE para seleccionar el modo CD. Presione el botón OK para confirmar la selección. **2:** Levante la puerta del CD. **3:** Cargue un disco CD con la etiqueta hacia arriba. Cierra la puerta del CD. **4:** El reproductor comienza a leer el disco inmediatamente. Presione el botón PLAY/PAUSE una vez para iniciar la reproducción si no es un inicio automático. **5:** Presione de nuevo PLAY/PAUSE para pausar la reproducción de música, la pista de tiempo parpadea en la pantalla para indicar que está en modo de pausa. Al pulsar el botón de nuevo se reanuda la reproducción. **6:** Presione el botón DETENER para detener la reproducción de música. La pantalla muestra de nuevo el número total de pistas.

## ET EESTI

**CD TOIMING 1:** CD režiimi valimiseks vajutage nuppu MODE. Valiku kinnitamiseks vajutage nuppu OK. **2:** Tõstke CD luuk üles. **3:** Sisestage CD-plaat etiketiga ülespoole. Sulgege CD luuk. **4:** Mängija hakkab kohe plaati lugema. Kui see ei ole automaatne käivitamine, vajutage taasesituse alustamiseks üks kord nuppu PLAY

/ PAUSE. **5:** muusika taasesituse peatamiseks vajutage uuesti PLAY / PAUSE, ajarada vilgub ekraanil, et näidata, et see on pausirežiimis. Nupu uuesti vajutamine jätkab taasesitust. **6:** Muusika taasesituse peatamiseks vajutage nuppu STOP. Ekraanil kuvatakse taas lugude koguvar.

## FI SUOMEN

**CD-TOIMINTO 1:** Paina MODE-painiketta valitaksesi CD-tilan. Vahvista valinta painamalla OK-painiketta. **2:** Nosta CD-luukku ylös. **3:** Lataa CD-levy etikettipuoli ylöspäin. Sulje CD-luukku. **4:** Soitin aloittaa levyn lukemisen välittömästi. Aloita toisto painamalla PLAY/PAUSE-painiketta kerran, jos se ei ole automaattinen käynnistys. **5:** Paina uudelleen toista / tauko keskeyttää musiikin toisto, aika raita vilkkuu näytöllä osoittaa, että se on tauko-tilassa. Painikkeen painaminen jatkaa toistoa. **6:** pysäytä musiikin toisto painamalla STOP-painiketta. Näyttö näyttää jälleen kappaleiden kokonaismäärän.

## FR FRANÇAISE

**OPÉRATION CD 1:** Appuyez sur le bouton MODE pour sélectionner le mode CD. Appuyez sur le bouton OK pour confirmer la sélection. **2 :** Soulevez la porte du CD. **3:** Chargez un disque CD avec l'étiquette vers le haut. Fermez la porte du CD. **4:** Le lecteur commence immédiatement la lecture du disque. Appuyez une fois sur le bouton PLAY / PAUSE pour démarrer la lecture si ce n'est pas un démarrage automatique. **5:5:** Appuyez à nouveau sur LECTURE / PAUSE pour mettre en pause la lecture de musique, la piste de temps clignote à l'écran pour indiquer qu'elle est en mode pause. Appuyer à nouveau sur le bouton reprend la lecture. **6:** Appuyez sur le bouton d'ARRÊT pour arrêter la lecture de musique. L'écran affiche à nouveau le nombre total de pistes.

## HR HRVATSKI

**UPRAVLJANJE CD-OM 1:** Pritisnite tipku MODE za odabir CD načina. Pritisnite tipku OK za potvrdu odabira. **2:** Podignite vrata CD-a. **3:** Umetnite CD disk s naljepnicom okrenutom prema gore. Zatvorite vrata CD-a. **4:** Player odmah počinje čitati disk. Pritisnite tipku PLAY/PAUSE jednom za početak reprodukcije ako nije automatski. **5:** Ponovno pritisnite Reprodukcija / Pauza za pauziranje glazbe, vremenski zapis treperi na zaslonu što znači da je u načinu pauze. Ponovnim pritiskom na gumb nastavlja se reprodukcija. **6:** Pritisnite gumb "STOP" da biste zaustavili reprodukciju glazbe. Zaslon ponovno prikazuje ukupan broj zapisa.

## HU MAGYAR

**CD KEZELÉS 1:** Nyomja meg a MODE gombot a CD üzemmód kiválasztásához. Nyomja meg az OK gombot a kiválasztás megerősítéséhez. **2:** Emelje fel a CD-ajtót. **3:** Helyezzen be egy CD-lemezt a címkével felfelé. Csukja be a CD-ajtót. **4:** A lejátszó azonnal elkezdi olvasni a lemezt. Nyomja meg egyszer a PLAY / PAUSE gombot a lejátszás elindításához, ha nem automatikus. **5:** nyomja meg újra a Lejátszás / Szünet gombot a zenelejátszás szüneteltetéséhez, a kijelzőn villog az időszám, jelezve, hogy szünet módban van. A gomb ismételt megnyomásával a lejátszás folytatódik. **6:** nyomja meg a STOP gombot a zenelejátszás leállításához. A kijelzőn ismét megjelenik a műsorszámok teljes száma.

## IT ITALIANA

**OPERAZIONE CD 1:** Premere il pulsante MODE per selezionare la modalità CD. Premere il pulsante OK per confermare la selezione. **2:** Sollevare lo sportello del CD. **3:** caricare un disco CD con l'etichetta rivolta verso l'alto. Chiudere lo sportello del CD. **4:** Il lettore inizia immediatamente a leggere il disco.



Premere una volta il pulsante PLAY/ PAUSE per avviare la riproduzione se non è l'avvio automatico. **5:** Premere nuovamente PLAY / PAUSE per mettere in pausa la riproduzione musicale, la traccia del tempo lampeggia sul display per indicare che è in modalità pausa. Premendo nuovamente il pulsante si riprende la riproduzione. **6:** Premere il pulsante STOP per interrompere la riproduzione musicale. Il display mostra nuovamente il numero totale di tracce.

## LT LIETUVIŲ

**CD OPERACIJA 1:** Paspauskite MODE mygtuką, kad pasirinktumėte CD režimą. Paspauskite OK mygtuką, kad patvirtintumėte pasirinkimą. **2:** Pakelkite CD dangtelį. **3:** Įdėkite CD diską etikete į viršų. Uždarykite kompaktinio disko dureles. **4:** grotuvas nedelsdamas pradeda skaityti diską. Vieną kartą paspauskite PLAY / PAUSE mygtuką, kad pradėtumėte atkūrimą, jei tai nėra automatinis paleidimas. **5:** dar kartą paspauskite Groti / pristabdyti norėdami pristabdyti muzikos atkūrimą, ekrane mirksi laiko takelis, rodantis, kad jis yra pauzės režime. Dar kartą paspaudus mygtuką, atkuriamas atkūrimas. **6:** paspauskite STOP mygtuką, kad sustabdytumėte muzikos atkūrimą. Ekrane vėl rodomas bendras takelių skaičius.

## LV LATVIEŠU

**CD DARBĪBA 1:** Nospiediet pogu MODE, lai izvēlētos CD režīmu. Nospiediet pogu OK, lai apstiprinātu izvēli. **2:** Paceliet CD vāciņu. **3:** ievietojiet CD disku ar etiķeti uz augšu. Aizveriet CD vāciņu. **4:** atskaņotājs nekavējoties sāk lasīt disku. Vienreiz nospiediet ATSKAŅOŠANAS/PAUZES pogu, lai sāktu atskaņošanu, ja tā nav automātiska palaišana. **5:** nospiediet vēlreiz atskaņot / pauzēt, lai apturētu mūzikas atskaņošanu, displejā mirgo laika ieraksts, lai norādītu, ka tas

ir pauzes režīmā. Vēlreiz nospiežot pogu, tiek atsākta atskaņošana. **6:** nospiediet STOP pogu, lai apturētu mūzikas atskaņošanu. Displejā atkal tiek parādīts kopējais dziesmu skaits.

## MT MALTIJA

**OPERAZZJONI KD 1:** Aghfas il-buttuna MODE biex taghzel il-modalità CD. Aghfas il-buttuna OK biex tikkonferma l-ghażla. **2:** Erfa 'l-bieb tas-CD. **3:** Taghbija diska CD bit-tikketta thares 'il fuq. Aghlaq il-bieb tas-CD. **4:** Il-plejer jibda jaqra d-diska immedjatament. Aghfas il-buttuna PLAY/PAUSE darba biex tibda l-daqq jekk ma jkunx bidu awtomatiku. **5:** Aghfas MILL-ĠDID IDDOQQ / NIEQAF biex twaqqaf id-daqq tal-mużika, il-moghndija tal-hin tteptep fuq il-wiri biex tindika li hija fil-modalità pause. Taghfias il-buttuna mill-ġdid jerġal jibda daqq. **6:** Aghfas il-buttuna STOP biex twaqqaf id-daqq tal-mużika. Il-wiri juri n-numru totali ta'binarji mill-ġdid.

## NL NEDERLANDSE

**CD-BEDIENING 1:** Druk op de MODE-knop om de cd-modus te selecteren. Druk op de knop OK om de selectie te bevestigen. **2:** Til de cd-deur op. **3:** Laad een cd met het label naar boven gericht. Sluit de cd-deur. **4:** De speler begint de schijf onmiddellijk te lezen. Druk eenmaal op de PLAY / PAUSE-knop om het afspelen te starten als het geen automatische start is. **5:** Druk opnieuw op PLAY / PAUSE om het afspelen van muziek te pauzeren, het tijdspoor knippert op het display om aan te geven dat het in de pauzmodus is. Als u opnieuw op de knop drukt, wordt het afspelen hervat. **6:** Druk op de STOP-knop om het afspelen van muziek te stoppen. Het display toont opnieuw het totale aantal tracks.

**NO NORSK CD-DRIFT 1:** Trykk på MODE-knappen for å velge CD-modus. Trykk på OK-knappen for å bekrefte valget. **2:** Løft opp

CD-døren. **3:** Legg inn en CD-plate med etiketten vendt opp. Lukk CD-dekselet. **4:** Spilleren begynner å lese platen umiddelbart. Trykk på PLAY / PAUSE-knappen én gang for å starte avspilling hvis det ikke er autostart. **5:** Trykk IGTEN PLAY / PAUSE for å sette musikkavspillingen på pause blinker tidssporet på displayet for å indikere at det er i pausemodus. Ved å trykke på knappen igjen gjenopptas avspillingen. **6:** Trykk PÅ STOPP-knappen for å stoppe musikkavspilling. Displayet viser totalt antall spor igjen.

## PL POLSKI

**OPERACJA CD 1:** Naciśnij przycisk MODE, aby wybrać tryb CD. Naciśnij przycisk OK, aby potwierdzić wybór. **2:** Podnieś drzwiczki CD. **3:** Włóż płytę CD etykietą skierowaną do góry. Zamknij drzwiczki CD. **4:** Odtwarzacz natychmiast rozpocznie odczytywanie dysku. Naciśnij jeden raz przycisk PLAY/PAUSE, aby rozpocząć odtwarzanie, jeśli nie jest to automatyczne uruchamianie. **5:** Naciśnij ponownie PLAY / PAUSE, aby wstrzymać odtwarzanie muzyki, ścieżka czasu miga na wyświetlaczu, wskazując, że jest w trybie pauzy. Ponowne naciśnięcie przycisku wznowia odtwarzanie. **6:** naciśnij przycisk STOP, aby zatrzymać odtwarzanie muzyki. Wyświetlacz ponownie pokazuje całkowitą liczbę ścieżek.

## PT PORTUGUESA

**OPERAÇÃO CD 1:** Pressione o botão MODE para selecionar o modo CD. Pressione o botão OK para confirmar a seleção. **2:** Levante a porta do CD. **3:** Coloque um disco de CD com a etiqueta voltada para cima. Feche a porta do CD. **4:** O reproduzidor começa a ler o disco imediatamente. Pressione o botão PLAY / PAUSE uma vez para iniciar a reprodução, se não for início automático. **5:** Pressione novamente PLAY / PAUSE para pausar a reprodução de música, a faixa de tempo pisca no visor para indicar

que está no modo de pausa. Pressionar o botão novamente retoma a reprodução. **6:** prima o botão Parar para parar a reprodução de música. O visor mostra novamente o número total de faixas.

## RO ROMÂNĂ

**OPERARE CD 1:** Apăsati butonul MODE pentru a selecta modul CD. Apăsati butonul OK pentru a confirma selecția. **2:** Ridicați ușa CD-ului. **3:** Încărcați un disc CD cu eticheta în sus. Închideți ușa CD-ului. **4:** Playerul începe să citească discul imediat. Apăsati butonul PLAY / PAUSE o dată pentru a începe redarea dacă nu este pornire automată. **5:** Apăsati din nou redare / pauză pentru a întrerupe redarea muzicii, pista de timp clipește pe ecran pentru a indica faptul că este în modul pauză. Apăsarea din nou a butonului reia redarea. **6:** Apăsati butonul STOP pentru a opri redarea muzicii. Afisajul arată din nou numărul total de piese.

## RU РУССКИЙ

### РАБОТА С КОМПАКТ-ДИСКОМ

**1:** Нажмите кнопку MODE, чтобы выбрать режим CD. Нажмите кнопку OK, чтобы подтвердить выбор. **2:** Поднимите дверцу компакт-диска. **3:** Загрузите компакт-диск этикеткой вверх. Закройте дверцу компакт-диска. **4:** Проигрыватель сразу начинает чтение диска. Нажмите кнопку PLAY/PAUSE один раз, чтобы начать воспроизведение, если оно не запускается автоматически. **5:** Нажмите еще раз ВОСПРОИЗВЕДЕНИЕ / ПАУЗА, чтобы приостановить воспроизведение музыки, временная дорожка мигает на дисплее, указывая, что она находится в режиме паузы. Повторное нажатие кнопки возобновляет воспроизведение. **6:** Нажмите кнопку "СТОП", чтобы остановить воспроизведение музыки. На дисплее снова отображается общее количество дорожек.

## SK SLOVENČINA

**PREVÁDZKA CD 1:** Stlačením tlačidla

MODE vyberte režim CD. Stlačením tlačidla OK potvrdíte výber. **2:** Nadvihnite dvierka CD. **3:** Vložte CD disk štítkom nahor. Zatvorte dvierka CD. **4:** Prehrávač začne okamžite čítať disk. Jedným stlačením tlačidla PLAY/PAUSE spustíte prehrávanie, ak nejde o automatické spustenie. **5:** opätovným stlačením tlačidla Prehrať / Pozastaviť pozastavíte prehrávanie hudby, na displeji bliká časová stopa, čo znamená, že je v režime pozastavenia. Opätovným stlačením tlačidla sa obnoví prehrávanie. **6:** stlačením tlačidla STOP zastavíte prehrávanie hudby. Na displeji sa znova zobrazí celkový počet skladieb.

### SL SLOVENSKI

**DELOVANJE CD-JA 1:** Pritisnite gumb MODE, da izberete način CD. Za potrditev izbire pritisnite gumb OK. **2:** Dvignite vratca CD-ja. **3:** Vstavite CD z nalepko navzgor. Zaprite vratca CD-ja. **4:** Predvajalnik začne takoj brati disk. Enkrat pritisnite gumb PREDVAJAJ/PAVZA, da začnete predvajanje, če ni samodejni zagon. **5:** Ponovno pritisnite predvajanje / premor, da zaustavite predvajanje glasbe, časovna skladba utripa na zaslonu, kar pomeni, da je v načinu pavze. S ponovnim pritiskom na gumb Se nadaljuje predvajanje. **6:** Pritisnite gumb STOP, da ustavite predvajanje glasbe. Na zaslonu se ponovno prikaže skupno število skladb.

### SR СРПСКИ

**PAĐ SA ЦД-ОМ 1:** Притисните дугме МОДЕ да изаберете ЦД режим. Притисните дугме ОК да потврдите избор. **2:** Подигните врата ЦД-а. **3:** Уметните ЦД диск тако да налепница буде окренута нагоре. Затворите врата ЦД-а. **4:** Плејер одмах почиње да чита диск. Притисните дугме ПЛАИ / ПАУСЕ једном да започнете репродукцију ако није аутоматско покретање. **5:** Притисните поново Плаи / Паузе да бисте паузирали музику, временска нумера трепери на екрану, што указује да је у режиму

паузе. Поновним притиском на дугме наставља се репродукција. **6:** додирните дугме СТОП да бисте зауставили репродукцију музике. Екран поново приказује укупан број нумера.

### SV SVENSKAN

**CD-FUNKTION 1:** Tryck på MODE-knappen för att välja CD-läge. Tryck på OK-knappen för att bekräfta valet. **2:** Lyft upp CD-luckan. **3:** Sätt i en CD-skiva med etiketten uppåt. Stäng CD-luckan. **4:** Spelaren börjar läsa skivan omedelbart. Tryck på PLAY / PAUSE-knappen en gång för att starta uppspelningen om det inte är autostart. **5:** Tryck igen PLAY / PAUSE för att pausa musikuppspelning blinkar tidsspåret på displayen för att indikera att det är i pausläge. Om du trycker på knappen igen återupptas uppspelningen. **6:** Tryck på STOP-knappen för att stoppa musikuppspelning. Displayen visar det totala antalet spår igen.

### TR TÜRK

**CD İŞLEMİ 1:** CD modunu seçmek için MODE düğmesine basın. Seçimi onaylamak için OK düğmesine basın. **2:** CD kapağını kaldırın. **3:** Etiketini yukarı bakacak şekilde bir CD diski yükleyin. CD kapağını kapatın. **4:** Oynatıcı hemen diski okumaya başlar. Otomatik başlatma değilse oynatmayı başlatmak için OYNAT / DURAKLAT düğmesine bir kez basın. **5:** Müzik çalmayı duraklatmak için tekrar OYNAT / duraklat düğmesine basın, duraklatma modunda olduğunu belirtmek için ekranda zaman izi yanıp söner. Düğmeye tekrar basmak oynatmaya devam eder. **6:** Müzik çalmayı durdurmak için DURDUR düğmesine basın. Ekran, toplam parça sayısını tekrar gösterir.



## SELECT THE TRACKS

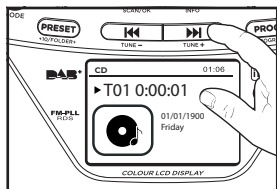

- 1** Press TUNE+ button to skip to the next track.

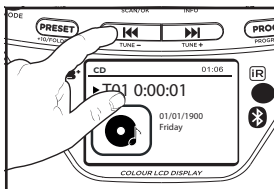

- 2** Press TUNE- button to the beginning of the current track.

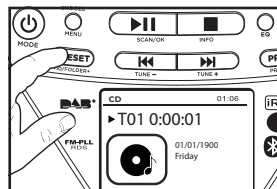

- 3** Press and hold +10 button to skip the track in 10 multiples.

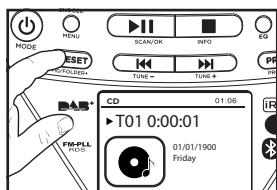

- 4** For MP3-CD playback, press and hold FOLDER+ button to skip the folder.

### BG БЪЛГАРСКИ

**ИЗБЕРТЕ ПЕСНИ 1:** Натиснете бутона TUNE+, за да преминете към следващата песен. **2:** Натиснете бутона TUNE- до началото на текущата песен. **3:** Натиснете и задръжте бутона +10, за да пропуснете песента в 10 пъти. **4:** За възпроизвеждане на MP3-CD, натиснете и задръжте бутона FOLDER+, за да пропуснете папката.

### CS ČEŠTINA

**VYBERTE SKLADBY 1:** Stisknutím tlačítka TUNE+ přeskočíte na další skladbu. **2:** Stiskněte tlačítko TUNE- na začátek aktuální skladby. **3:** Stiskněte a podržte tlačítko +10 pro přeskočení skladby v 10 násobcích. **4:** Pro přehrávání MP3-CD stiskněte a podržte tlačítko FOLDER+ pro přeskočení složky.

### DA DÁNSKÝ

**VÆLG SPORENE 1:** Tryk på knappen TUNE+ for at springe til næste spor. **2:** Tryk på TUNE- knappen til begyndelsen af det aktuelle spor. **3:** Tryk og hold +10 knappen for at springe sporet over i 10 multipler. **4:** For MP3-CD-afspilning skal du trykke og holde FOLDER+ knappen nede for at springe mappen over.

### DE DEUTSCHSPRACHIGE

#### WÄHLEN SIE DIE TRACKS AUS

**1:** Drücken Sie die Taste TUNE+, um zum nächsten Titel zu springen. **2:** Drücken Sie die Taste TUNE-, um zum Anfang des aktuellen Titels zu gelangen. **3:** Halten Sie die +10-Taste gedrückt, um den Titel in 10er-Schritten zu überspringen. **4:** Halten Sie für die MP3-CD-Wiedergabe die Taste FOLDER+ gedrückt, um den Ordner zu überspringen.

## EL ΕΛΛΗΝΙΚΗ

### ΕΠΙΛΕΞΤΕ ΤΑ ΚΟΜΜΑΤΙΑ

**1:** Πατήστε το κουμπί TUNE+ για να μεταβείτε στο επόμενο κομμάτι.  
**2:** Πατήστε το κουμπί TUNE στην αρχή του τρέχοντος κομματιού. **3:** Πατήστε και κρατήστε πατημένο το κουμπί +10 για να παραλείψετε το κομμάτι σε 10 πολλαπλάσια. **4:** Για αναπαραγωγή MP3-CD, πατήστε και κρατήστε πατημένο το κουμπί FOLDER+ για να παραλείψετε το φάκελο.

## ES ESPAÑOL

**SELECCIONE LAS PISTAS 1:** Presione el botón TUNE+ para saltar a la siguiente pista. **2:** Pulse el botón TUNE hasta el principio de la pista actual. **3:** Mantenga presionado el botón +10 para saltar la pista en 10 múltiplos. **4:** Para la reproducción de MP3-CD, mantenga presionado el botón FOLDER+ para omitir la carpeta.

## ET EESTI

**VALIGE RAJAD 1:** Järgmise loo juurde liikumiseks vajutage nuppu TUNE+. **2:** Vajutage TUNE nuppu praeguse loo algusesse. **3:** Vajutage ja hoidke all nuppu +10, et jätta lugu kümnekordselt vahele. **4:** MP3-CD taasesitamiseks vajutage ja hoidke all nuppu FOLDER+ kausta vahelejätmiseks.

## FI SUOMEN

**VALITSE KAPPALEET 1:** Paina TUNE+-painiketta siirtyäksesi seuraavaan kappaleeseen. **2:** Paina TUNE-painiketta nykyisen raidan alkuun. **3:** Paina ja pidä painettuna +10-painiketta ohittaaksesi kappaleen 10 kertaa. **4:** MP3-CD-toistoa varten paina ja pidä FOLDER+-painiketta painettuna ohittaaksesi kansion.

## FR FRANÇAISE

### SÉLECTIONNEZ LES PISTES

**1:** Appuyez sur le bouton TUNE+ pour passer à la piste suivante.

**2:** Appuyez sur le bouton TUNE jusqu'au début de la piste en cours.

**3:** Appuyez et maintenez enfoncé le bouton +10 pour sauter la piste par 10 multiples. **4:** Pour la lecture de CD-MP3, maintenez enfoncée la touche FOLDER+ pour sauter le dossier.

## HR HRVATSKI

**ODABERITE PJESME 1:** Pritisnite gumb TUNE+ za prelazak na sljedeću pjesmu. **2:** Pritisnite tipku TUNE na početak tekuće pjesme. **3:** Pritisnite i držite tipku +10 za preskakanje pjesme u 10 puta. **4:** Za reprodukciju MP3-CD-a, pritisnite i držite tipku FOLDER+ za preskakanje mape.

## HU MAGYAR

### VÁLASSZA KI A SZÁMOKAT

**1:** Nyomja meg a TUNE+ gombot a következő számra ugráshoz. **2:** Nyomja meg a TUNE gombot az aktuális szám elejére. **3:** Nyomja meg és tartsa lenyomva a +10 gombot a szám 10 többszörös átugrásához. **4:** MP3-CD lejátszásához nyomja meg és tartsa lenyomva a FOLDER+ gombot a mappa kihagyásához.

## IT ITALIANA

**SELEZIONA LE TRACCE 1:** Premere il pulsante TUNE+ per passare alla traccia successiva. **2:** Premere il pulsante TUNE fino all'inizio della traccia corrente. **3:** Tenere premuto il pulsante +10 per saltare la traccia in 10 multipli. **4:** Per la riproduzione di CD MP3, tenere premuto il pulsante FOLDER+ per saltare la cartella.

## LT LIETUVIŲ

**PASIRINKITE TAKELIUS 1:** Norėdami pereiti prie kito takelio, paspauskite TUNE+ mygtuką. **2:** Paspauskite TUNE mygtuką, kad pradėtumėte dabartinį takelį. **3:** Paspauskite ir palaikykite +10 mygtuką, norėdami praleisti takelį 10 kartų. **4:** norėdami atkurti MP3-CD, paspauskite ir palaikykite FOLDER+ mygtuką, kad praleistumėte aplanką.

## LV LATVIEŠU

**IZVĒLIETIES DZIESMAS 1:** nospiediet pogu TUNE+, lai pārietu uz nākamo ierakstu. **2:** Nospiediet pogu TUNE, lai sāktu pašreizējo ierakstu. **3:** nospiediet un turiet pogu +10, lai izlaistu celiņu 10 reizes. **4:** MP3-CD atskaņošanai nospiediet un turiet pogu FOLDER+, lai izlaistu mapi.

## MT MALTIJA

**AGĦŻEL IL-BINARJI 1:** Agḩfas il-buttuna TUNE+ biex taqbeż għall-binarju li jmiss. **2:** Agḩfas il-buttuna TUNE għall-bidu tal-korsa kurrenti. **3:** Agḩfas u żomm il-buttuna +10 biex taqbeż il-binarju f'10 multipli. **4:** Għall-plejbek ta 'MP3-CD, agḩfas u żomm il-buttuna FOLDER+ biex taqbeż il-folder.

## NL NEDERLANDSE

**DE NUMMERS SELECTEREN 1:** Druk op TUNE+ om naar het volgende nummer te gaan. **2:** Druk op de TUNE-knop om naar het begin van de huidige track te gaan. **3:** Houd de +10-knop ingedrukt om de track in 10 veelvouden over te slaan. **4:** Houd voor het afspelen van MP3-CD's de knop FOLDER+ ingedrukt om de map over te slaan.

## NO NORSK

**VELG SPORENE 1:** Trykk på TUNE+-knappen for å hoppe til neste spor. **2:** Trykk på TUNE-knappen til begynnelsen av gjeldende spor. **3:** Trykk og hold +10-knappen for å hoppe over sporet i 10 multipler. **4:** For MP3-CD-avspilling, trykk og hold nede FOLDER+-knappen for å hoppe over mappen.

## PL POLSKI

**WYBIERZ ŚCIEŻKI 1:** Naciśnij przycisk TUNE+, aby przejść do następnego utworu. **2:** Naciśnij przycisk TUNE do początku bieżącej ścieżki. **3:** Naciśnij i przytrzymaj przycisk +10, aby pominąć utwór w 10 wielokrotnościach. **4:** Aby odtworzyć MP3-CD, naciśnij i

przytrzymaj przycisk FOLDER+, aby pominąć folder.

## PT PORTUGUESA

**SELECCIONA AS FAIXAS 1:** Pressione o botão TUNE+ para pular para a próxima faixa. **2:** Pressione o botão TUNE para o início da faixa atual. **3:** Pressione e segure o botão +10 para pular a faixa em 10 múltiplos. **4:** Para reprodução de MP3-CD, pressione e segure o botão FOLDER+ para pular a pasta.

## RO ROMÂNĂ

**SELECTAȚI PIESELE 1:** Apăsați butonul TUNE+ pentru a trece la piesa următoare. **2:** Apăsați butonul TUNE până la începutul piesei curente. **3:** Țineți apăsat butonul +10 pentru a sări peste piesa în 10 multipli. **4:** Pentru redarea MP3-CD, apăsați și mențineți apăsat butonul FOLDER+ pentru a sări peste folder.

## RU РУССКИЙ

**ВЫБЕРИТЕ ТРЕКИ 1:** Нажмите кнопку TUNE+, чтобы перейти к следующему треку. **2:** Нажмите кнопку TUNE, чтобы перейти к началу текущей дорожки. **3:** Нажмите и удерживайте кнопку +10, чтобы пропустить 10 треков. **4:** Для воспроизведения MP3-CD нажмите и удерживайте кнопку FOLDER+, чтобы пропустить папку.

## SK SLOVENČINA

**VYBERTE SKLADBY 1:** Stlačením tlačidla TUNE+ preskočíte na nasledujúcu skladbu. **2:** Stlačte tlačidlo TUNE na začiatok aktuálnej skladby. **3:** Stlačením a podržaním tlačidla +10 preskočíte skladbu v 10 násobkoch. **4:** Pre prehrávanie MP3-CD stlačte a podržte tlačidlo FOLDER+ na preskočenie priečinka.

## SL SLOVENSKI

**IZBERITE SKLADBE 1:** Pritisnite gumb TUNE+, da preskočite na naslednjo skladbo. **2:** Pritisnite gumb TUNE na

začetek trenutne skladbe. **3:** Pritisnite in držite gumb +10, da preskočite skladbo v 10-ih večkratnikih. **4:** Za predvajanje MP3-CD pritisnite in držite gumb FOLDER+, da preskočite mapo.

### SR СРПСКИ

**ИЗАБЕРИТЕ НУМЕРЕ 1:** Притисните дугме ТУНЕ+ да бисте прешли на следећу нумеру. **2:** Притисните дугме ТУНЕ до почетка текуће нумере. **3:** Притисните и држите дугме +10 да бисте прескочили нумеру у 10 пута. **4:** За репродукцију МП3-ЦД-а, притисните и држите дугме ФОЛДЕР+ да бисте прескочили фасциклу.

### SV SVENSKAN

**VÄLJ SPÅR 1:** Tryck på knappen

TUNE+ för att hoppa till nästa spår. **2:** Tryck på TUNE-knappen till början av det aktuella spåret. **3:** Tryck och håll +10-knappen för att hoppa över spåret i 10 multipler. **4:** För MP3-CD-uppspelning, tryck och håll ned FOLDER+-knappen för att hoppa över mappen.

### TR TÜRK

**PARÇALARI SEÇİN 1:** Bir sonraki parçaya geçmek için TUNE+ düğmesine basın. **2:** Geçerli parçanın başına gitmek için TUNE düğmesine basın. **3:** Parçayı 10 kat halinde atlamak için +10 düğmesini basılı tutun. **4:** MP3-CD çalmak için, klasörü atlamak için FOLDER+ düğmesini basılı tutun.



## REPEAT PLAYBACK (REMOTE CONTROL ONLY)

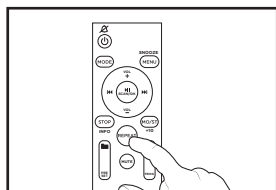

**1** Press the REPEAT button on remote control repeatedly.

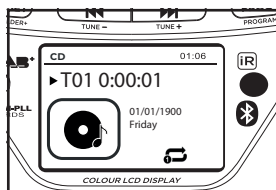

**2** Repeat 1: Repeat the track you are playing, the REPEAT icon will appear on the screen.

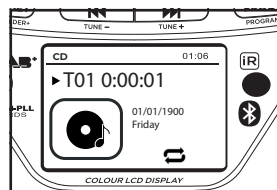

**3** Repeat all: All tracks will be played continuously REPEAT ALL icon will appear on the screen.

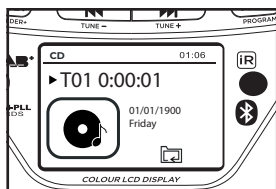

**4** Repeat folder: The current folder will be repeated continuously. The REPEAT icon flashes on the screen.

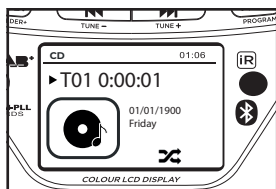

**5** Repeat randomly: The tracks will be played randomly. The RAND icon is displayed on the screen.



## BG БЪЛГАРСКИ

### ПОВТОРЕНИЕ НА ВЪЗПРОИЗВЕЖДАНЕ (САМО С ДИСТАНЦИОННО УПРАВЛЕНИЕ)

**1:** Натиснете бутона REPEAT на дистанционното управление неколкократно. **2:** Повторете 1: Повторете песента, която възпроизвеждате, иконата REPEAT ще се появи на екрана. **3:** Повторете всички: Всички песни ще се възпроизведат непрекъснато Иконата REPEAT ALL ще се появи на екрана. **4:** Повторете папката: Текущата папка ще се повтаря непрекъснато. Иконата REPEAT мига на екрана. **5:** Повторение на случаен принцип: Песните ще се възпроизведат на случаен принцип. Иконата RAND се показва на екрана.

## CS ČEŠTINA

### OPAKOVANÉ PŘEHRÁVÁNÍ (pouze dálkové ovládání)

**1:** Opakovaně stiskněte tlačítko REPEAT na dálkovém ovladači. **2:** Repeat 1: Opakování skladby, kterou přehráváte, na obrazovce se objeví ikona REPEAT. **3:** Repeat all: Všechny skladby budou přehrávány nepřetržitě Na obrazovce se objeví ikona REPEAT ALL. **4:** Repeat folder: Aktuální složka se bude nepřetržitě opakovat. Na obrazovce bliká ikona REPEAT. **5:** Repeat randomly: Skladby budou přehrávány náhodně. Na obrazovce se zobrazí ikona RAND.

## DA DÁNSKÝ

### GENTAG AFSPILNING (kun

fjernbetjening) **1:** Tryk gentagne gange på knappen REPEAT på fjernbetjeningen. **2:** Gentag 1: Gentag det spor, du spiller, ikonet REPEAT vises på skærmen. **3:** Gentag alle: Alle numre afspilles kontinuerligt ikonet REPEAT ALL vises på skærmen. **4:** Gentag mappe: Den aktuelle mappe vil blive gentaget kontinuerligt. Ikonet REPEAT blinker på skærmen. **5:** Gentag tilfældigt: Numrene

afspilles tilfældigt. RAND-ikonet vises på skærmen.

## DE DEUTSCHSPRACHIGE

### REPEAT WIEDERGABE (nur Fernbedienung) **1:** Drücken Sie wiederholt die REPEAT-Taste auf der Fernbedienung. **2:** Wiederholen **1:** Wiederholen Sie den Titel, den Sie spielen, das REPEAT-Symbol erscheint auf dem Bildschirm. **3:** Repeat all: Alle Tracks werden fortlaufend abgespielt. Das Symbol REPEAT ALL erscheint auf dem Bildschirm. **4:** Ordner wiederholen: Der aktuelle Ordner wird kontinuierlich wiederholt. Das REPEAT-Symbol blinkt auf dem Bildschirm. **5:** Repeat randomly: Die Tracks werden zufällig abgespielt. Das RAND-Symbol wird auf dem Bildschirm angezeigt.

## EL ΕΛΛΗΝΙΚΗ

### ΕΠΑΝΑΛΗΨΗ ΑΝΑΠΑΡΑΓΩΓΗΣ (μόνο τηλεχειριστήριο)

**1:** Ππατήστε επανειλημμένα το κουμπί REPEAT στο τηλεχειριστήριο. **2:** Επανάληψη **1:** Επαναλάβετε το κομμάτι που παίζετε, το εικονίδιο REPEAT θα εμφανιστεί στην οθόνη. **3:** Επανάληψη όλων: Όλα τα κομμάτια θα αναπαράγονται συνεχώς Το εικονίδιο REPEAT ALL θα εμφανιστεί στην οθόνη. **4:** Επανάληψη φακέλου: Ο τρέχων φάκελος θα επαναλαμβάνεται συνεχώς. Το εικονίδιο REPEAT αναβοσβήνει στην οθόνη. **5:** Επανάληψη τυχαία: Τα κομμάτια θα αναπαραχθούν τυχαία. Το εικονίδιο RAND εμφανίζεται στην οθόνη.

## ES ESPAÑOL

### REPRODUCCIÓN REPETIDA (solo control remoto) **1:** Presione el botón REPETIR en el control remoto repetidamente. **2:** Repetir **1:** Repetir la pista que está reproduciendo, el icono REPETIR aparecerá en la pantalla. **3:** Repetir todo: Todas las



pistas se reproducirán de forma continua Aparecerá el icono REPETIR TODO en la pantalla. **4:** Repetir carpeta: La carpeta actual se repetirá continuamente. El icono REPETIR parpadea en la pantalla. **5:** Repetir aleatoriamente: las pistas se reproducirán aleatoriamente. El icono ALEATORIO se muestra en la pantalla.

## ET EESTI

**KORDUV TAASESITUS (ainult kaugjuhtimispuul)** **1:** Vajutage korduvalt kaugjuhtimispuuldi nuppu REPEAT. **2:** Korda 1: Korrake esitatavat lugu, ekraanile ilmub ikoon REPEAT. **3:** Korda kõiki: Kõiki lugusid esitatakse pidevalt Ekraanile ilmub ikoon REPEAT ALL. **4:** Korda kausta: praegust kausta korratakse pidevalt. Ekraanil vilgub ikoon REPEAT. **5:** Korda juhuslikult: lugusid esitatakse juhuslikult. Ekraanil kuvatakse ikoon RAND.

## FI SUOMEN

**TOISTA TOISTO (vain kaukosäädin)** **1:** Paina toistuvasti kaukosäätimen REPEAT-painiketta. **2:** Toista 1: Toista toistamasi raita, REPEAT-kuvake ilmestyy näytölle. **3:** Toista kaikki: Kaikki raidat toistetaan jatkuvasti REPEAT ALL -kuvake ilmestyy ruudulle. **4:** Toista kansio: Nykyistä kansiota toistetaan jatkuvasti. REPEAT-kuvake vilkkuu näytössä. **5:** Toista satunnaisesti: Kappaleet toistetaan satunnaisesti. RAND-kuvake näkyy näytössä.

## FR FRANÇAISE

**RÉPÉTER LA LECTURE (télécommande uniquement)** **1:** Appuyez plusieurs fois sur la touche REPEAT de la télécommande. **2:** Répéter 1 : Répéter la piste en cours de lecture, l'icône REPEAT apparaîtra à l'écran. **3 :** Répéter tout : Toutes les pistes seront lues en continu L'icône REPEAT ALL apparaîtra à l'écran. **4 :** Répéter le dossier : Le dossier actuel sera répété en continu. L'icône REPEAT clignote à l'écran. **5 :** Répéter

aléatoirement : Les pistes seront lues aléatoirement. L'icône RAND s'affiche à l'écran.

## HR HRVATSKI

**PONAVLJANJE REPRODUKCIJE (samo daljinski upravljač)** **1:** Više puta pritisnite tipku REPEAT na daljinskom upravljaču. **2:** Ponavljanje 1: Ponavljanje pjesme koju reproducirate, na zaslonu će se pojaviti ikona PONAVALJANJA. **3:** Ponovi sve: Sve pjesme će se reproducirati kontinuirano REPEAT ALL ikona će se pojaviti na ekranu. **4:** Ponovi mapu: Trenutna mapa će se neprestano ponavljati. Ikona REPEAT treperi na ekranu. **5:** Nasumično ponavljanje: Pjesme će se reproducirati nasumično. RAND ikona je prikazana na ekranu.

## HU MAGYAR

**ISMÉLTET LEJÁTSZÁS (csak távirányító)** **1:** Nyomja meg többször a REPEAT gombot a távirányítón. **2:** Ismétlés 1: Ismétlje meg a lejátszott számot, a REPEAT ikon megjelenik a képernyőn. **3:** Repeat all: Az összes számot folyamatosan játszza le A REPEAT ALL ikon megjelenik a képernyőn. **4:** Mappa ismétlése: Az aktuális mappa folyamatosan ismétlődik. A REPEAT ikon villog a képernyőn. **5:** Véletlenszerű ismétlés: A műsorszámok véletlenszerűen kerülnek lejátszásra. A képernyőn megjelenik a RAND ikon.

## IT ITALIANA

**RIPRODUZIONE RIPETITIVA (solo telecomando)** **1:** Premere ripetutamente il pulsante REPEAT sul telecomando. **2:** Ripeti 1: Ripeti la traccia che stai riproducendo, l'icoma RIPETI apparirà sullo schermo. **3:** Ripeti tutto: tutte le tracce verranno riprodotte continuamente L'icoma RIPETI TUTTO apparirà sullo schermo. **4:** Ripeti cartella: la cartella corrente verrà ripetuta continuamente. L'icoma REPEAT lampeggia sullo schermo.

**5:** Ripeti in modo casuale: i brani verranno riprodotti in modo casuale. Sullo schermo viene visualizzata l'icona RAND.

### LT LIETUVIŲ

#### **KARTOTOJI ATKŪRIMAS (tik nuotolinio valdymo pulteliu)**

**1:** Pakartotinai paspauskite nuotolinio valdymo pulto mygtuką REPEAT.

**2:** Kartoti 1: Pakartokite grojamą takelį, ekrane pasirodys piktograma REPEAT. **3:** Kartoti viską: Visi takeliai bus grojami nuolat. Ekrane pasirodys piktograma REPEAT ALL. **4:** Pakartoti aplanką: dabartinis aplankas bus kartojamas nuolat. Ekrane mirksi piktograma REPEAT. **5:** Kartoti atsitiktinai: takeliai bus grojami atsitiktinai. Ekrane rodoma RAND piktograma.

### LV LATVIEŠU

#### **ATKĀRTOTA ATSKAŅOŠANA (tikai tālvadības pults)**

**1:** Atkārtoti nospiediet tālvadības pults pogu REPEAT. **2:** Atkārtot 1: Atkārtojiet atskaņoto celiņu, ekrānā parādīsies ikona REPEAT. **3:** Atkārtot visu: visi ieraksti tiks atskaņoti nepārtraukti. Ekrānā parādīsies ikona REPEAT ALL. **4:** Atkārtot mapi: pašreizējā mape tiks nepārtraukti atkārtota. Ekrānā mirgo ikona REPEAT. **5:** Atkārtot nejauši: ieraksti tiks atskaņoti nejauši. Ekrānā tiek parādīta ikona RAND.

### MT MALTIJA

**REPETI DABBA (Kontroll mill-bogħod biss)** **1:** Aghfas il-buttuna REPEAT fuq il-kontroll remot ripetutament.

**2:** Irrepeti 1: Irrepeti l-korsa li qed tilgħab, l-ikona REPEAT tidher fuq l-iskrin. **3:** Irrepeti kollha: Il-binarji kollha se jintlagħbu kontinwament l-ikona REPEAT ALL se tidher fuq l-iskrin. **4:** Irrepeti l-folder: Il-folder attwali se jiġi ripetut kontinwament. L-ikona REPEAT titteptep fuq l-iskrin. **5:** Irrepeti b'mod kaŵwali: Il-binarji se jintlagħbu bl-addoċċ. L-ikona RAND tidher fuq l-iskrin.

### NL NEDERLANDSE

#### **HERHAALD AF SPELEN (alleen afstandsbediening)**

**1:** Druk herhaaldelijk op de REPEAT-knop op de afstandsbediening. **2:** Herhalen 1: Herhaal het nummer dat u afspeelt, het pictogram REPEAT verschijnt op het scherm. **3:** Alles herhalen: Alle tracks worden doorlopend afgespeeld. Het pictogram REPEAT ALL verschijnt op het scherm. **4:** Map herhalen: De huidige map wordt continu herhaald. Het REPEAT-pictogram knippert op het scherm. **5:** Willekeurig herhalen: De tracks worden willekeurig afgespeeld. Het RAND-pictogram wordt weergegeven op het scherm.

### NO NORSK

#### **REPEAT AVSPILLING (kun fjernkontroll)**

**1:** Trykk på REPEAT-knappen på fjernkontrollen gjentatte ganger. **2:** Gjenta 1: Gjenta sporet du spiller, REPEAT-ikonet vil vises på skjermen. **3:** Gjenta alle: Alle spor spilles av kontinuerlig REPEAT ALL-ikonet vises på skjermen. **4:** Gjenta mappe: Den gjeldende mappen vil bli gjentatt kontinuerlig. REPEAT-ikonet blinker på skjermen. **5:** Gjenta tilfeldig: Sporene spilles tilfeldig. RAND-ikonet vises på skjermen.

### PL POLSKI

#### **POWTÓRZ ODTWARZANIE (tylko pilot)**

**1:** Naciśnij kilkakrotnie przycisk REPEAT na pilocie. **2:** Powtórz 1: Powtórz odtwarzany utwór, ikona REPEAT pojawi się na ekranie. **3:** Powtórz wszystko: Wszystkie utwory będą odtwarzane w sposób ciągły. Ikona POWTÓRZ WSZYSTKO pojawi się na ekranie. **4:** Powtórz folder: Bieżący folder będzie powtarzany w sposób ciągły. Ikona REPEAT miga na ekranie. **5:** Powtarzaj losowo: Utwory będą odtwarzane losowo. Ikona RAND jest wyświetlana na ekranie.

### PT PORTUGUESA

**REPRODUÇÃO REPETIDA (somente controle remoto)** **1:** Pressione o

botão REPEAT no controle remoto repetidamente. **2:** Repita 1: Repita a faixa que você está tocando, o ícone REPEAT aparecerá na tela. **3:** Repetir tudo: Todas as faixas serão reproduzidas continuamente. O ícone REPEAT ALL aparecerá na tela. **4:** Repetir pasta: A pasta atual será repetida continuamente. O ícone REPEAT pisca na tela. **5:** Repetir aleatoriamente: As faixas serão reproduzidas aleatoriamente. O ícone RAND é exibido na tela.

## RO ROMÂNĂ

**REPETARE REDARE (doar telecomandă) 1:** Apăsati în mod repetat butonul REPEAT de pe telecomandă. **2:** Repetați 1: Repetați piesa pe care o redați, pictograma REPEAT va apărea pe ecran. **3:** Repetați tot: Toate piesele vor fi redade continuu pictograma REPEAT ALL va apărea pe ecran. **4:** Repetare folder: folderul curent va fi repetat continuu. Pictograma REPEAT clipește pe ecran. **5:** Repetare aleatoriu: piesele vor fi redade aleatoriu. Pictograma RAND este afișată pe ecran.

## RU РУССКИЙ

**ПОВТОР ВОСПРОИЗВЕДЕНИЯ (только пульт дистанционного управления) 1:** Несколько раз нажмите кнопку REPEAT на пульте дистанционного управления. **2:** Повторить 1: Повторить воспроизводимую дорожку, на экране появится значок REPEAT. **3:** Повторить все: Все треки будут воспроизводиться непрерывно. На экране появится значок ПОВТОРИТЬ ВСЕ. **4:** Повторить папку: текущая папка будет повторяться непрерывно. На экране мигает значок REPEAT. **5:** Случайный повтор: Треки будут воспроизводиться в случайном порядке. На экране отображается значок RAND.

## SK SLOVENČINA

**OPAKOVANÉ PREHRÁVANIE (iba dial'kové ovládanie) 1:** Opakovane stlačíte tlačidlo REPEAT na dial'kovom ovládači. **2:** Repeat 1: Opakovanie skladby, ktorú prehrávate, na obrazovke sa zobrazí ikona REPEAT. **3:** Repeat all: Všetky skladby sa budú prehrávať nepretržite. Ikona REPEAT ALL sa zobrazí na obrazovke. **4:** Repeat folder: Aktuálna zložka sa bude nepretržite opakovať. Na obrazovke bliká ikona REPEAT. **5:** Opakovať náhodne: Skladby sa budú prehrávať náhodne. Na obrazovke sa zobrazí ikona RAND.

## SL SLOVENSKI

**PONAVLJANJE PREDVAJANJA (samo daljinski upravljalnik) 1:** Večkrat pritisnite gumb REPEAT na daljinskem upravljalniku. **2:** Ponovi 1: Ponovite skladbo, ki jo predvajate, na zaslonu se prikaže ikona REPEAT. **3:** Ponovi vse: Vse skladbe se bodo neprekinjeno predvajale. Na zaslonu se prikaže ikona PONOVI VSE. **4:** Ponovi mapo: Trenutna mapa se neprekinjeno ponavlja. Na zaslonu utripa ikona REPEAT. **5:** Naključno ponavljanje: Skladbe bodo predvajane naključno. Na zaslonu se prikaže ikona RAND.

## SR СРПСКИ

**РЕПЕАТ ПЛАИБАЦК (само даљински управљач) 1:** Притискајте дугме РЕПЕАТ на даљинском управљачу више пута. **2:** Понављање 1: Поновите нумеру коју репродукујете, икона РЕПЕАТ ће се појавити на екрану. **3:** Понови све: Све нумере ће се репродуковати непрекидно икона РЕПЕАТ АЛЛ ће се појавити на екрану. **4:** Понови фолдер: Тренутни фолдер ће се понављати непрекидно. Икона РЕПЕАТ трепери на екрану. **5:** Насумично понављање: нумере ће се репродуковати насумично. Икона РАНД је приказана на екрану.

## SV SVENSKAN

**REPETA UPPSPELNING (endast fjärrkontroll)** **1:** Tryck upprepade gånger på REPEAT-knappen på fjärrkontrollen. **2:** Upprepa 1: Upprepa spåret du spelar, REPEAT-ikonen visas på skärmen. **3:** Upprepa alla: Alla spår kommer att spelas kontinuerligt. Ikonen REPEAT ALL visas på skärmen. **4:** Upprepa mapp: Den aktuella mappen kommer att upprepas kontinuerligt. REPEAT-ikonen blinkar på skärmen. **5:** Upprepa slumpmässigt: Spåren kommer att spelas slumpmässigt. RAND-ikonen visas på skärmen.

## TR TÜRK

**TEKRAR OYNATMA (Yalnızca Uzaktan Kumanda)** **1:** Uzaktan kumanda üzerindeki REPEAT düğmesine art arda basın. **2:** Tekrar 1: Çaldığınız parçayı tekrar edin, ekranda REPEAT simgesi belircektir. **3:** Tümünü tekrarla: Tüm parçalar sürekli olarak çalınacak REPEAT ALL ikonu ekranda belircektir. **4:** Klasörü tekrarla: Geçerli klasör sürekli olarak tekrarlanacaktır. REPEAT simgesi ekranda yanıp söner. **5:** Rastgele tekrarla: Parçaları rastgele çalınır. RAND simgesi ekranda görüntülenir.



## PROGRAMMED PLAYBACK (MP3 CD/USB)

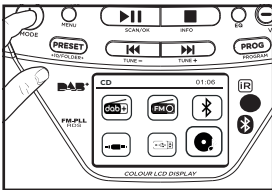

- 1** Select the USB or CD option with the MODE button.

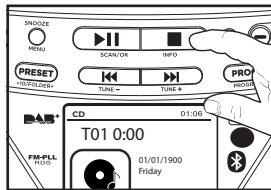

- 2** Make sure the unit is not playing a disc by pressing the STOP button.

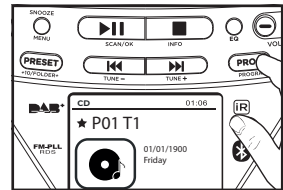

- 3** Press the PROG button to activate the programming. The "T1" (Track number) will flash on the display.

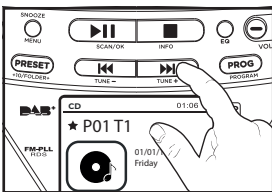

- 4** Press the buttons PREVIOUS or NEXT to select the first track to be programmed.

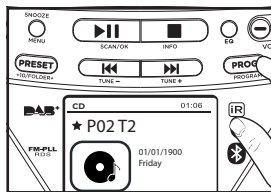

- 5** Press the PROG button again to store and advance to the next scheduled track. The program sequence indication changes to P02 momentarily waiting for your next input.

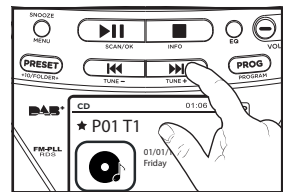

- 6** Repeat the above steps to program more tracks. A maximum of 20 CD tracks/ 99 MP3 tracks can be programmed.

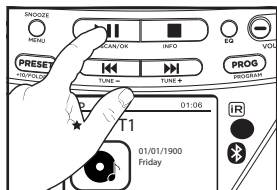

**7** Press the PLAY button to start the scheduled playback.

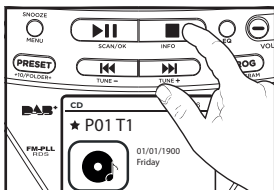

**8** You can press the STOP button to end the scheduled playback.

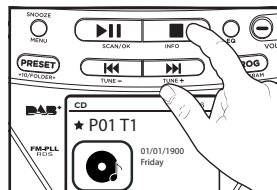

**9** To delete a program, press the STOP button twice or open the CD door.

## BG БЪЛГАРСКИ

### ПРОГРАМИРАНО ВЪЗПРОИЗВЕЖДАНЕ (MP3 КОМПАКТДИСК/ФЛАШКА)

**1:** Изберете опцията флашка или флашка с бутон "MODE".  
**2:** Уверете се, че устройството не възпроизвежда диск, като натиснете бутона Стоп. **3:** Натиснете бутона, за да активирате програмата. "T1" (номер на песен) ще мига на дисплея. **4:** Натиснете бутоните ПРЕДИШЕН или СЛЕДВАЩ, За да изберете първата песен, която да бъде програмирана. **5:** Натиснете бутона "PROG" отново, за да съхранявате и преминете към следващата планирана песен. Индикацията за последователността на програмата се променя на "P02" в очакване на следващия ви вход. **6:** повторете горните стъпки, за да програмирате повече песни. Максимум 20 компактдиска / 99 MP3 песни могат да бъдат програмирани. **7:** Натиснете бутона PLAY, за да започнете възпроизвеждането по график. **8:** Можете да натиснете бутона STOP, за да прекратите възпроизвеждането по график. **9:** За да изтриете програма, натиснете два пъти бутона STOP или отворете вратичката на CD.

## CS ČEŠTINA

### PROGRAMOVANÉ PŘEHŘÁVÁNÍ (MP3 CD/USB)

**1:** Pomocí tlačítka "MODE" Vyberte možnost USB nebo CD. **2:** Ujistěte se, že jednotka nepřehrává disk stisknutím tlačítka

stop. **3:** Tryk på knappen PROG for at aktivere programmeringen. "T1" (spornummer) blinker på displayet. **4:** Stisknutím tlačítek PŘEDCHOZÍ nebo DALŠÍ vyberte první skladbu, která má být naprogramována. **5:** Znovu stiskněte tlačítko "PROG" pro uložení a postup na další naplánovanou stopu. Indikace sekvence programu se na okamžik změní na "P02" a čeká na váš další vstup. **6:** Opakujte výše uvedené kroky pro naprogramování více skladeb. Lze naprogramovat maximálně 20 skladeb CD / 99 skladeb MP3. **7:** Stisknutím tlačítka PLAY spustíte naplánované přehrávání. **8:** Stisknutím tlačítka STOP můžete ukončit naplánované přehrávání. **9:** Pro vymazání programu stiskněte dvakrát tlačítko STOP nebo otevřete dvířka CD.

## DA DÁNSKÝ

### PROGRAMMERET AFSPLING (MP3 CD/USB)

**1:** Vælg USB-eller CD-indstillingen med knappen "MODE". **2:** Sørg for, at enheden ikke afspiller en disk ved at trykke på stopknappen. **3:** Tryk på knappen PROG for at aktivere programmeringen. "T1" (spornummer) blinker på displayet. **4:** Tryk på knapperne FORRIGE eller NÆSTE for at vælge det første spor, der skal programmeres. **5:** Tryk på knappen "PROG" igen for at gemme og gå videre til det næste planlagte spor. Programsekvensindikationen skifter til "P02" og venter øjeblikkeligt på din næste indgang. **6:** Gentag

ovenstående trin for at programmere flere spor. Der kan maksimalt programmeres 20 CD-spor / 99 MP3-spor. **7:** Tryk på knappen PLAY for at starte den planlagte afspilning. **8:** Du kan trykke på STOP-knappen for at afslutte den planlagte afspilning. **9:** For at slette et program skal du trykke to gange på STOP-knappen eller åbne CD-lågen.

## DE DEUTSCHSPRACHIGE

**PROGRAMMIERTE WIEDERGABE (MP3-CD/USB) 1:** Wählen Sie die USB- oder CD-Option mit der Taste "MODE". **2:** Stellen Sie sicher, dass das Gerät keine Disc abspielt, indem Sie die STOPP-Taste drücken. **3:** Drücken Sie die Taste PROG, um die Programmierung zu aktivieren. Die "T1" (Titelnummer) blinkt auf dem Display. **4:** Drücken Sie die Tasten ZURÜCK oder WEITER, um den ersten zu programmierenden Titel auszuwählen. **5:** Drücken Sie erneut die Taste "PROG", um den nächsten geplanten Titel zu speichern und zum nächsten geplanten Titel zu wechseln. Die Programmablaufanzeige wechselt zu P02 und wartet kurz auf Ihre nächste Eingabe. **6:** Wiederholen Sie die obigen Schritte, um weitere Titel zu programmieren. Es können maximal 20 CD-Titel/ 99 MP3-Titel programmiert werden. **7:** Drücken Sie die PLAY-Taste, um die geplante Wiedergabe zu starten. **8:** Sie können die STOP-Taste drücken, um die geplante Wiedergabe zu beenden. **9:** Um ein Programm zu löschen, drücken Sie zweimal die STOP-Taste oder öffnen Sie die CD-Lade.

## EL ΕΛΛΗΝΙΚΗ

**ΠΡΟΓΡΑΜΜΑΤΙΣΜΕΝΗ ΑΝΑΠΑΡΑΓΩΓΗ (MP3 CD/USB) 1:** Επιλέξτε την επιλογή USB ή CD με το κουμπί "MODE". **2:** Βεβαιωθείτε ότι η μονάδα δεν παίζει δίσκο πατώντας το κουμπί διακοπής. **3:** Πατήστε το κουμπί

PROG για να ενεργοποιήσετε τον προγραμματισμό. Το "T1" (αριθμός κομματιού) θα αναβοσβήνει στην οθόνη. **4:** Πατήστε τα κουμπιά ΠΡΟΗΓΟΥΜΕΝΟ ή ΕΠΟΜΕΝΟ για να επιλέξετε το πρώτο κομμάτι που θα προγραμματιστεί. **5:** Πατήστε ξανά το κουμπί "PROG" για να αποθηκεύσετε και να προχωρήσετε στο επόμενο προγραμματισμένο κομμάτι. Η ένδειξη ακολουθίας προγράμματος αλλάζει σε "P02" περιμένοντας στιγμιαία την επόμενη είσοδό σας. **6:** Επαναλάβετε τα παραπάνω βήματα για να προγραμματίσετε περισσότερα κομμάτια. Μπορούν να προγραμματιστούν έως και 20 κομμάτια CD/ 99 κομμάτια MP3. **7:** Πατήστε το κουμπί PLAY για να ξεκινήσει η προγραμματισμένη αναπαραγωγή. **8:** Μπορείτε να πατήσετε το κουμπί STOP για να τερματίσετε την προγραμματισμένη αναπαραγωγή. **9:** Για να διαγράψετε ένα πρόγραμμα, πατήστε το κουμπί STOP δύο φορές ή ανοίξτε τη θύρα του CD.

## ES ESPAÑOL

**REPRODUCCIÓN PROGRAMADA (MP3 CD/USB) 1:** Seleccione la opción USB o CD con el botón "MODE". **2:** Asegúrese de que la unidad no esté reproduciendo un disco presionando el botón detener. **3:** Pulse el botón PROG para activar la programación. El "T1" (Número de pista) parpadeará en la pantalla. **4:** Presione los botones ANTERIOR o SIGUIENTE para seleccionar la primera pista a programar. **5:** Presione el botón "PROG" nuevamente para almacenar y avanzar a la siguiente pista programada. La indicación de secuencia de programa cambia a "P02" momentáneamente esperando su próxima entrada. **6:** Repita los pasos anteriores para programar más pistas. Se puede programar un máximo de 20 pistas de CD/ 99 pistas de MP3. **7:** Pulse el botón PLAY para

iniciar la reproducción programada. **8:** Puede presionar el botón STOP para finalizar la reproducción programada. **9:** Para borrar un programa, presione el botón STOP dos veces o abra la puerta del CD.

## ET EESTI

**PROGRAMMEERITUD TAASESITUS (MP3 CD/USB) 1:** Valige suvand USB või CD nupuga "MODE". **2:** Veenduge, et seade ei mängi plaati, vajutades nuppu stop. **3:** Programmeerimise aktiveerimiseks vajutage nuppu PROG. Ekraanil vilgub "T1" (raja number). **4:** Vajutage nuppe EELMINE või JÄRGMINE, et valida esimene programmeeritav pala. **5:** Vajutage uuesti nuppu "PROG", et salvestada ja liikuda järgmisele ajastatud rajale. Programmi järjestuse tähis muutub "P02" -ks, oodates hetkeks teie järgmist sisendit. **6:** Korrake ülaltoodud samme, et programmeerida rohkem lugusid. Programmeerida saab maksimaalselt 20 CD-lugu / 99 MP3-Lugu. **7:** Ajastatud taasesituse alustamiseks vajutage PLAY nuppu. **8:** Ajastatud taasesituse lõpetamiseks võite vajutada nuppu STOP. **9:** Programmi kustutamiseks vajutage kaks korda STOP nuppu või avage CD luuk.

## FI SUOMEN

**OHJELMOITU TOISTO (MP3 CD/USB) 1:** Valitse USB-tai CD-vaihtoehto "MODE" - painikkeella. **2:** Varmista, että laite ei pelaa levyä painamalla stop-painiketta. **3:** Aktivoi ohjelmointi painamalla PROG-painiketta. Näytössä vilkkuu "T1" (kappaleen numero). **4:** Valitse ensimmäinen ohjelmoitava raita painamalla painikkeita EDELLINEN tai SEURAAVA. **5:** Paina "PROG" - painiketta uudelleen tallentaaksesi ja edetäksesi seuraavaan ajoitettuun kappaleeseen. Ohjelman sekvensimerkintä muuttuu "P02" hetkellisesti odottaa seuraavaa

syöttöä. **6:** Toista edellä mainitut vaiheet ohjelmoidaksesi lisää kappaleita. Enintään 20 CD-raitaa/ 99 MP3-raitaa voidaan ohjelmoida.

**7:** Aloita ajastettu toisto painamalla PLAY-painiketta. **8:** Voit lopettaa ajoitetun toiston painamalla STOP-painiketta. **9:** Voit poistaa ohjelman painamalla STOP-painiketta kahdesti tai avaamalla CD-kannen.

## FR FRANÇAISE

**LECTURE PROGRAMMÉE (CD MP3/USB) 1:** Sélectionnez l'option USB ou CD avec le bouton "MODE". **2:** Assurez-vous que l'appareil ne lit pas de disque en appuyant sur le bouton d'arrêt. **3:** Appuyez sur le bouton PROG pour activer la programmation. Le "T1" (numéro de piste) clignotera à l'écran. **4:** Appuyez sur les boutons PRÉCÉDENT ou SUIVANT pour sélectionner la première piste à programmer. **5:** Appuyez à nouveau sur le bouton "PROG" pour enregistrer et passer à la prochaine piste programmée. L'indication de séquence de programme passe à "P02" en attendant momentanément votre prochaine entrée. **6:** Répétez les étapes ci-dessus pour programmer plus de pistes. Un maximum de 20 pistes CD/ 99 pistes MP3 peut être programmé. **7:** Appuyez sur le bouton PLAY pour démarrer la lecture programmée. **8:** Vous pouvez appuyer sur le bouton STOP pour terminer la lecture programmée. **9:** Pour supprimer un programme, appuyez deux fois sur le bouton STOP ou ouvrez la porte du CD.

## HR HRVATSKI

**PROGRAMIRANA REPRODUKCIJA (MP3 CD/USB) 1:** Odaberite opciju USB ili CD pomoću gumba "MODE". **2:** Provjerite da uređaj ne reproducira disk pritiskom na gumb za zaustavljanje. **3:** Pritisnite gumb IP da biste aktivirali programiranje. Na zaslonu će treptati "Aiminil"



(broj zapisa). **4:** Pritisnite gumba PRETHODNO ili SLJEDEĆE da biste odabrali prvu pjesmu za programiranje. **5:** Ponovno pritisnite gumb "PROG" da biste spremili i prešli na sljedeću zakazanu pjesmu. Indikacija programskog sljeda odmah se mijenja u "P02" u očekivanju vašeg sljedećeg unosa. **6:** Ponovite gornje korake za programiranje više pjesama. Može se programirati maksimalno 20 staza za CD / 99 staza za MP3. **7:** Pritisnite tipku PLAY za početak planirane reprodukcije. **8:** Možete pritisnuti tipku STOP za prekid zakazane reprodukcije. **9:** Za brisanje programa dvaput pritisnite tipku STOP ili otvorite vrata CD-a.

## HU MAGYAR

### PROGRAMOZOTT LEJÁTSZÁS

**(MP3 CD/USB) 1:** Válassza ki az USB vagy CD opciót a "MODE" gombbal. **2:** Ellenőrizze, hogy a készülék nem játszik le lemezt a stop gomb megnyomásával. **3:** Nyomja meg a PROG gombot a programozás aktiválásához. A "T1" (műsorszám száma) villog a kijelzőn. **4:** Nyomja meg az ELŐZŐ vagy a KÖVETKEZŐ gombot az első programozandó műsorszám kiválasztásához. **5:** Nyomja meg ismét a "PROG" gombot a következő ütemezett műsorszám tárolásához és továbblépéséhez. A programsorozat jelzése "P02" - re változik, amely egy pillanatra várja a következő bemenetet. **6:** Ismétlje meg a fenti lépéseket további műsorszámok programozásához. Legfeljebb 20 CD / 99 MP3 zeneszám programozható. **7:** Nyomja meg a PLAY gombot az ütemezett lejátszás elindításához. **8:** Nyomja meg a STOP gombot az ütemezett lejátszás befejezéséhez. **9:** Program törléséhez nyomja meg kétszer a STOP gombot, vagy nyissa ki a CD-aitót.

## IT ITALIANA

### RIPRODUZIONE PROGRAMMATA

**(MP3 CD/USB) 1:** Selezionare l'opzione USB o CD con il pulsante "MODE". **2:** Assicurarsi che l'unità non stia riproducendo un disco premendo il pulsante stop. **3:** Premere il pulsante PROG per attivare la programmazione. Il "T1" (numero della traccia) lampeggerà sul display. **4:** Premere i pulsanti PRECEDENTE o SUCCESSIVO per selezionare la prima traccia da programmare. **5:** Premere nuovamente il pulsante "PROG" per memorizzare e passare alla traccia successiva programmata. L'indicazione della sequenza del programma cambia in "P02" in attesa momentaneamente del tuo prossimo input. **6:** Ripetere i passaggi precedenti per programmare più tracce. È possibile programmare un massimo di 20 tracce CD/99 tracce MP3. **7:** Premere il pulsante PLAY per avviare la riproduzione programmata. **8:** È possibile premere il pulsante STOP per terminare la riproduzione programmata. **9:** Per eliminare un programma, premere due volte il pulsante STOP o aprire lo sportello del CD.

## LT LIETUVIŲ

### UŽPROGRAMUOTAS ATKŪRIMAS

**(MP3 CD/USB) 1:** Mygtuku "MODE" pasirinkite parinktį USB arba CD. **2:** Įsitinkite, kad įrenginys nepaleidžia disko, paspausdami sustabdydami mygtuką. **3:** Nospiediet pogu PROG, lai aktivizėtu programėšanu. Displejā mirgos "T1" (ieraksta numurs). **4:** Paspauskite mygtukus ANKSTESNIS arba KITAS, kad pasirinktumėte pirmąjį užprogramuotą takelį. **5:** Dar kartą paspauskite mygtuką "PROG", kad išsaugotumėte ir pereitumėte prie kito suplanuoto takelio. Programos sekos indikacija pasikeičia į "P02", akimirksniu laukiant kito įūsų įvesties. **6:** Pakartokite aukščiau nurodytus veiksmus, kad užprogramuotumėte daugiau takelių. Galima užprogramuoti ne daugiau



kaip 20 CD takelių/ 99 MP3 takelių. **7:** Premere il pulsante PLAY per avviare la riproduzione programmata. **8:** è possibile premere il pulsante STOP per terminare la riproduzione programmata. **9:** Per eliminare un programma, premere due volte il pulsante STOP o aprire lo sportello del CD.

## LV LATVIEŠU

### PROGRAMMĒTA ATSKAŅOŠANA

**(MP3 CD/USB) 1:** Izvēlieties USB vai CD opciju ar pogu "MODE". **2:** Pārlicinieties, ka ierīce netiek atskaņota disku, nospiežot pogu stop. **3:** Nospiediet pogu PROG, lai aktivizētu programmēšanu. Displejā mirgos "T1" (ieraksta numurs). **4:** Nospiediet pogas IEPRIEKŠĒJAIS vai NĀKAMAIS, lai izvēlētos pirmo ieprogrammējamo ierakstu. **5:** Vēlreiz nospiediet pogu "PROG", lai saglabātu un pārietu uz nākamo plānoto celiņu. Programma secība norāde mainās uz "P02" momentāni gaida savu nākamo ievadi. **6:** Atkārtojiet iepriekš minētās darbības, lai programmētu vairāk dziesmu. Var ieprogrammēt ne vairāk kā 20 CD ierakstus/ 99 MP3 ierakstus. **7:** Nospiediet PLAY pogu, lai sāktu ieklānoto atskaņošanu. **8:** Varat nospiegt pogu STOP, lai beigtu ieklānoto atskaņošanu. **9:** Lai dzēstu programmu, divreiz nospiediet pogu STOP vai atveriet CD vāciņu.

## MT MALTIJA

**DAQQ PROGRAMMATI (MP3 ĆD/USB) 1:** Aghžel l-ghażla usb jew VD bil-buttuna "MODE". **2:** Kun żgur li l-unit ma jkunx qed jilghab diska billi tagħfas il-buttuna waqaf. **3:** Aghfas il-buttuna PROG biex tattiva l-iprogrammar. It - "T1" (numru Tal-Binarju) se jteptep fuq il-wiri. **4:** Aghfas il-buttuni PRECEDENTI jew LI JMISS biex tagħžel l-ewwel mogħdija li għandha tiġi pprogrammata. **5:** Aghfas IL - "PROG" buttuna darb'oħra biex jaħżnu u

javvanzaw għall-binarju skedat li jmiss. L-indikazzjoni sekwenza programm bidliet għal "P02" mumentarjament stennija għall-input li jmiss tiegħek. **6:** Irrepeti l-passi ta'hawn fuq għall-programm binarji aktar. Massimu ta'20 binarju mobbli/ 99 MP3 jistgħu jiġu pprogrammati. **7:** Aghfas il-buttuna PLAY biex tibda l-daqq skedat. **8:** Tista tagħfas il-buttuna STOP biex ittemm il-plejbek skedat. **9:** Biex tħassar programm, aghfas il-buttuna STOP darbtejn jew tiftaħ il-bieb tas-CD.

## NL NEDERLANDSE

### GEPROGRAMMEERDE WEERGAVE

**(MP3 CD/USB) 1:** Selecteer de USB of CD optie met de "MODE" toets. **2:** Zorg ervoor dat het apparaat geen disc afspeelt door op de stopknop te drukken. **3:** Druk op de PROG-knop om de programmering te activeren. De "T1" (tracknummer) knippert op het display. **4:** Druk op de knoppen PREVIOUS of NEXT om het eerste te programmeren fragment te selecteren. **5:** Druk nogmaals op de toets "PROG" om op te slaan en door te gaan naar het volgende geprogrammeerde fragment. De aanduiding van de programmavolgorde verandert tijdelijk in "P02" in afwachting van uw volgende invoer. **6:** Herhaal de bovenstaande stappen om meer tracks te programmeren. U kunt maximaal 20 CD tracks/ 99 MP3 tracks programmeren. **7:** Druk op de PLAY-knop om het geplande afspelen te starten. **8:** U kunt op de STOP-knop drukken om het geplande afspelen te beëindigen. **9:** Om een programma te wissen, drukt u twee keer op de STOP-toets of opent u de cd-lade.

## NO NORSK

### PROGRAMMERT AVSPILLING

**(MP3 CD/USB) 1:** Velg USB-eller CD-alternativet med "MODE" -knappen. **2:** Kontrollert at enheten ikke spiller av en plate ved å trykke

på stoppknappen. **3:** Trykk PÅ PROG-knappen for å aktivere programmeringen. "T1" (Spornummer) vil blinke på displayet. **4:** Trykk på knappene FORRIGE eller NESTE for å velge det første sporet som skal programmeres. **5:** Trykk på "PROG" - knappen igjen for å lagre og gå videre til neste planlagte spor. Programsekvensindikasjonen endres til "P02" og venter øyeblikkelig på neste inngang. **6:** Gjenta trinnene ovenfor for å programmere flere spor. Maksimalt 20 CD-spor/99 MP3-spor kan programmeres. **7:** Trykk på PLAY-knappen for å starte den planlagte avspillingen. **8:** Du kan trykke på STOP-knappen for å avslutte den planlagte avspillingen. **9:** For å slette et program, trykk to ganger på STOP-knappen eller åpne CD-deksetet.

## PL POLSKI

### ZAPROGRAMOWANE ODTWARZANIE (MP3 CD/USB)

**1:** Wybierz opcję USB lub CD za pomocą przycisku "MODE". **2:** Upewnij się, że urządzenie nie odtwarza płyty, naciskając przycisk stop. **3:** Naciśnij przycisk PROG, aby aktywować programowanie. "T1" (numer ścieżki) będzie migać na wyświetlaczu. **4:** Naciśnij przyciski POPRZEDNI lub NASTĘPNY, aby wybrać pierwszą ścieżkę do zaprogramowania. **5:** Naciśnij ponownie przycisk "PROG", aby zapisać i przejść do następnego zaplanowanego utworu. Wskazanie sekwencji programu zmienia się na "P02" chwilowo czekając na następne wejście. **6:** Powtórz powyższe kroki, aby zaprogramować więcej ścieżek. Można zaprogramować maksymalnie 20 ścieżek CD/99 ścieżek MP3. **7:** Naciśnij przycisk PLAY, aby rozpocząć zaplanowane odtwarzanie. **8:** Możesz nacisnąć przycisk STOP, aby zakończyć zaplanowane odtwarzanie. **9:** Aby usunąć program, naciśnij dwukrotnie przycisk STOP lub otwórz drzwiczki CD.

## PT PORTUGUESA

### REPRODUÇÃO PROGRAMADA

**(MP3 CD/USB) 1:** Selecione a opção USB ou CD com o botão "MODE".

**2:** Certifique-se de que a unidade não está a reproduzir um disco premindo o botão stop. **3:** Prima o botão PROG para activar a programação. O "T1" (número da Faixa) piscará no visor.

**4:** Prima os botões ANTERIOR ou SEGUINTE para seleccionar a primeira faixa a programar. **5:** Prima novamente o botão "PROG" para armazenar e avançar para a próxima faixa programada. A indicação da sequência do programa muda para "P02" aguardando momentaneamente a sua próxima entrada. **6:** Repita os passos acima para programar mais faixas. Podem ser programadas, no máximo, 20 faixas de CD/99 faixas de MP3.

**7:** Pressione o botão PLAY para iniciar a reprodução programada. **8:** Você pode pressionar o botão STOP para terminar a reprodução programada. **9:** Para excluir um programa, pressione o botão STOP duas vezes ou abra a porta do CD.

## RO ROMÂNĂ

### REDARE PROGRAMATĂ (MP3 CD/ USB) 1:

Selectați opțiunea USB sau CD cu butonul "MODE". **2:** Asigurați-vă că unitatea nu redă un disc apăsând butonul stop. **3:** Apăsați butonul PROG pentru a activa programarea. "T1" (numărul piesei) va clipi pe afișaj. **4:** Apăsați butoanele ANTERIOR sau URMĂTORUL pentru a selecta prima piesă care urmează să fie programată. **5:** Apăsați din nou butonul "PROG" pentru a stoca și a avansa la următoarea piesă programată. Indicația secventei programului se schimbă în "P02", așteptând momentan următoarea intrare. **6:** Repetați pașii de mai sus pentru a programa mai multe piese. Pot fi programate maximum 20 de piese CD / 99 de piese MP3. **7:** Apăsați butonul PLAY pentru a începe redarea programată. **8:** Puneți apăsa butonul STOP pentru a încheia

redarea programată. **9:** Pentru a șterge un program, apăsați butonul STOP de două ori sau deschideți ușa CD-ului.

## **RU РУССКИЙ**

### **ЗАПРОГРАММИРОВАННОЕ ВОСПРОИЗВЕДЕНИЕ (MP3 CD/USB) 1:**

Выберите опцию USB или CD с помощью кнопки "MODE".

**2:** Убедитесь, что устройство не воспроизводит диск, нажав кнопку остановки. **3:** Нажмите кнопку PROG, чтобы активировать программирование. На дисплее будет мигать "T1" (номер дорожки).

**4:** Нажмите кнопки ПРЕДЫДУЩИЙ или СЛЕДУЮЩИЙ, чтобы

выбрать первую дорожку для программирования. **5:** Нажмите кнопку "PROG" еще раз, чтобы сохранить и перейти к следующему запланированному треку.

Индикация последовательности программ мгновенно меняется на "P02" в ожидании вашего следующего ввода. **6:** Повторите описанные выше действия, чтобы запрограммировать больше треков. Можно запрограммировать максимум 20 дорожек CD/99 дорожек MP3. **7:** Нажмите кнопку PLAY, чтобы начать воспроизведение по расписанию.

**8:** Вы можете нажать кнопку STOP, чтобы закончить запланированное воспроизведение. **9:** Чтобы удалить программу, дважды нажмите кнопку STOP или откройте дверцу компакт-диска.

## **SK SLOVENČINA**

### **PROGRAMOVANÉ PREHRÁVANIE (MP3 CD/USB) 1:**

Pomocou tlačidla "MODE" vyberte možnosť USB alebo CD. **2:** Uistite sa, že jednotka neprehráva disk stlačením tlačidla stop. **3:** Stlačením tlačidla PROG aktivujete programovanie. Na displeji bude blikať "T1" (číslo stopy). **4:** Stlačením tlačidla PREDCHÁDZAJÚCI alebo ĎALEJ

vyberte prvú skladbu, ktorá sa má naprogramovať. **5:** Opätovným stlačením tlačidla "PROG" Uložte a prejdite na ďalšiu naplánovanú skladbu. Indikácia sekvencie programu sa zmení na "P02" na chvíľu čaká na ďalší vstup.

**6:** Opakujte vyššie uvedené kroky na naprogramovanie ďalších skladieb. Je možné naprogramovať maximálne 20 skladieb CD / 99 skladieb MP3.

**7:** Stlačením tlačidla PLAY spustíte naplánované prehrávanie. **8:** Stlačením tlačidla STOP môžete ukončiť naplánované prehrávanie. **9:** Ak chcete vymazať program, dvakrát stlačte tlačidlo STOP alebo otvorte priestor pre CD.

## **SL SLOVENSKI**

### **PROGRAMIRANO PREDVAJANJE (MP3 CD/USB) 1:**

Izberite možnost USB ali CD z gumbom "MODE".

**2:** Prepričajte se, da enota ne predvaja diska s pritiskom na gumb stop. **3:** SPritisnite gumb PROG, da aktivirate programiranje. Na zaslonu bo utripala "T1" (številka skladbe).

**4:** Pritisnite gumba PREJŠNJI ali NASLEDNJI, da izberete prvo skladbo, ki jo želite programirati.

**5:** Ponovno pritisnite gumb "PROG", da shranite in napredujete na naslednjo načrtovano skladbo.

Navedba zaporedja programa se spremeni v "P02", ki trenutno čaka na vaš naslednji vnos. **6:** Ponovite zgornje korake za programiranje več skladb. Programirati je mogoče največ 20 skladb CD/99 skladb MP3.

**7:** Pritisnite gumb PREDVAJAJ, da začnete načrtovano predvajanje. **8:** Pritisnite gumb STOP, da končate načrtovano predvajanje. **9:** Če želite izbrisati program, dvakrat pritisnite gumb STOP ali odprite vratca CD-ja.

## **SR СРПСКИ**

### **PROGRAMIRANA REPRODUKCIJA (MP3 CD/USB) 1:**

Izaberite opciju USB или CD помоћу дугмета "MODE". **2:** Уверите се да уређај не

репродукује диск притиском на дугме Стоп. **3:** Притисните дугме за слање да бисте активирали програмирање. На дисплеју ће трептати "Или1" (број нумере). **4:** Кликните на дугмад ПРЕТХОДНА или СЛЕДЕЋА да бисте изабрали прву нумеру за програмирање. **5:** Поново притисните дугме "PROC" да бисте сачували и прешли на следећу заказану нумеру. Индикација секвенце програма тренутно се мења у "P02" док чекате следећи унос. **6:** Поновите горе наведене кораке да бисте програмирали више нумера. Може се програмирати највише 20 ЦД/ 99 МП3 нумера. **7:** Притисните дугме ПЛАИ да започнете заказану репродукцију. **8:** Можете притиснути дугме СТОП да завршите заказану репродукцију. **9:** Да бисте избрисали програм, двапут притисните дугме СТОП или отворите врата ЦД-а.

## SV SVENSKAN

### PROGRAMMERAD UPPSPELNING

**(MP3 CD / USB) 1:** Välj alternativet USB eller CD med knappen "MODE". **2:** Kontrollera att enheten inte spelar upp en skiva genom att trycka på stoppknappen. **3:** Tryck på PROG-knappen för att aktivera programmeringen. "T1" (spårnummer) blinkar på displayen. **4:** Tryck på knapparna FÖREGÅENDE eller NÄSTA för att välja det första spåret som ska programmeras. **5:** Tryck på knappen "PROG" igen för att lagra och gå vidare till nästa schemalagda spår. Programsekvensindikationen ändras till "P02" som tillfälligt väntar på din

nästa ingång. **6:** Upprepa ovanstående steg för att programmera fler spår. Maximalt 20 CD-spår/ 99 mp3-spår kan programmeras. **7:** Tryck på PLAY-knappen för att starta den schemalagda uppspelningen. **8:** Du kan trycka på STOP-knappen för att avsluta den schemalagda uppspelningen. **9:** För att radera ett program, tryck två gånger på STOP-knappen eller öppna CD-luckan.

## TR TÜRK

### PROGRAMLANMIŞ OYNATMA

**(MP3 CD / USB) 1:** "MODE" butonu ile USB veya CD seçeneğini seçiniz. **2:** Durdur düğmesine basarak ünitenin disk çalışmadığından emin olun. **3:** Programlamayı etkinleştirmek için PROG düğmesine basın. Ekranda "T1" (Parça numarası) yanıp sönecektir. **4:** Programlanacak ilk parçayı seçmek için ÖNCEKİ veya SONRAKİ düğmelerine basın. **5:** Bir sonraki planlanan parçaya kaydetmek ve ilerlemek için "PROG" düğmesine tekrar basın. Program sırası göstergesi, bir sonraki girişinizi beklerken anlık olarak "P02" olarak değişir. **6:** Daha fazla parça programlamak için yukarıdaki adımları tekrarlayın. Maksimum 20 CD parçası / 99 MP3 parçası programlanabilir. **7:** Planlanan oynatmayı başlatmak için PLAY düğmesine basın. **8:** Planlanan oynatmayı sonlandırmak için STOP düğmesine basabilirsiniz. **9:** Bir programı silmek için DUR düğmesine iki kez basın veya CD kapağını açın.



## CD RESUME FUNCTION

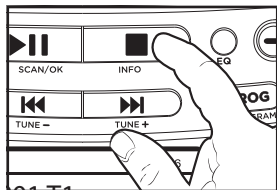

- 1 To deactivate RESUME function
- Press STOP button twice in CD mode.
  - Open the CD lip
  - Changing the CD (Disc).

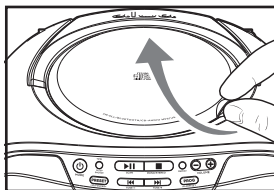

1

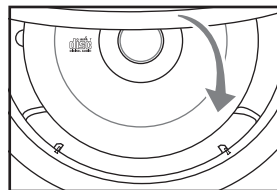

1

### BG БЪЛГАРСКИ

#### ФУНКЦИЯ ЗА ВЪЗБНОВЯВАНЕ НА КОМПАКТДИСКА 1:

за да деактивирате функцията за възобновяване: натиснете бутона два пъти в режим на компактдиск. Отвори диска на лип. Смяна на диска (диска).

### CS ČEŠTINA

**FUNKCE OBNOVENÍ CD 1:** deaktivace funkce obnovení: stiskněte tlačítko dvakrát v režimu CD. Otevřete CD ret. Změna disku CD (disk).

### DA DÁNSKÝ

#### CD-GENOPTAGELSESFUNKTION 1:

Sådan deaktiveres GENOPTAGELSESFUNKTIONEN: Tryk to gange på knappen i CD-tilstand. Åbn CD-læben. Ændring af CD i en (disken).

### DE DEUTSCHSPRACHIGE

#### CD-RESUME-FUNKTION 1:

So deaktivieren Sie die RESUME-Funktion: Drücken Sie die Taste zweimal im CD-Modus. Öffnen Sie die CD-Lippe. Wechseln der CD (Disc).

### EL ΕΛΛΗΝΙΚΗ

**Λειτουργία συνέχισης CD 1:** για να απενεργοποιήσετε τη λειτουργία συνέχισης: πατήστε το κουμπί δύο

φορές στη λειτουργία CD. Ανοίξτε το χείλος CD. Αλλαγή του CD (δίσκος).

### ES ESPAÑOL

#### FUNCIÓN DE REANUDACIÓN DE CD 1:

Para desactivar la función REANUDAR: Pulse el botón dos veces en el modo CD. Abra el labio del CD. Cambiar el CD (disco).

### ET EESTI

#### CD RESUME funktsioon 1:

JÄTKAMISFUNKTSIOONI desaktiveerimiseks: vajutage CD-režiimis kaks korda nuppu. Avage CD huul. CD (plaadi) vahetamine.

### FI SUOMEN

#### CD RESUME-toiminto 1:

Voit deaktivoida RESUME-toiminnon: paina painiketta kahdesti CD-tilassa. Avaa CD-huuli. CD-levyn (Disc) muuttaminen.

### FR FRANÇAISE

#### FONCTION DE REPRISE DU CD 1:

Pour désactiver la fonction de REPRISE: Appuyez deux fois sur le bouton en mode CD. Ouvrez la lèvre du CD. Changer le CD (disque).

### HR HRVATSKI

**ZNAČAJKA NASTAVKA CD-A 1:** da

biste onemogućili značajku nastavka: dvaput dodirnite gumb u načinu rada za animaciju. Otvorite poklopac CD-a. Zamjena CD-a.

#### **HU MAGYAR**

**CD RESUME FUNKCIÓ 1:** A RESUME funkció kikapcsolása: nyomja meg kétszer a gombot CD módban. Nyissa ki a CD ajkát. A CD (lemez) cseréje.

#### **IT ITALIANA**

**CD RESUME FUNZIONE 1:** Per disattivare la funzione di ripresa: premere due volte il pulsante in modalità CD. Aprire il labbro CD. Cambiare il CD (Disco).

#### **LT LIETUVIŲ**

**CD ATNAUJINIMO FUNKCIJA 1:** Norėdami išjungti atnaujinimo funkciją: CD režimu du kartus paspauskite mygtuką. Atidarykite kompaktinio disko lūpą. Kompaktinio disko (disko) keitimas.

#### **LV LATVIEŠU**

**CD ATSĀKT FUNKCIJA 1:** Iļai deaktivizētu atsākšanas funkciju: divreiz nospiediet pogu CD režīmā. Atveriet CD lūpu. CD (diska) maiņa.

#### **MT MALTIJA**

**CD JERĠA FUNZJONI 1:** biex jiddiżattiva JERĠA funzjoni: Aghfas il-buttuna darbtejn fil-MOD CD. Iftaħ IL-lip CD. Nibdlu L-CD (Diska).

#### **NL NEDERLANDSE**

**CD RESUME FUNCTIE 1:** Om de RESUME functie uit te schakelen: Druk tweemaal op toets in CD-modus. Open de CD lip. Veranderen van CD (Disc).

#### **NO NORSK**

**CD RESUME-FUNKSJON 1:** for å deaktivere CV-funksjonen: Trykk to ganger på knappen I CD-modus. Åpne CD-leppen. Bytte CD (Plate).

#### **PL POLSKI**

**FUNKCJA WZNOWIENIA CD 1:** aby wyłączyć funkcję wznowienia: naciśnij dwukrotnie przycisk w trybie CD. Otwórz wargę CD. Zmiana CD (płyty).

#### **PT PORTUGUESA**

**FUNÇÃO DO RESUMO DO CD 1:** para desactivar a função retomar: prima duas vezes o botão no modo CD. Abra o lábio do CD. Alterar o CD (disco).

#### **RO ROMÂNĂ**

**FUNCȚIA DE RELUARE A CD-ULUI 1:** pentru a dezactiva funcția de reluare: apăsați butonul de două ori în modul CD. Deschideți buza CD-ului. Schimbarea CD-ului (discului).

#### **RU РУССКИЙ**

**ФУНКЦИЯ ВОЗОБНОВЛЕНИЯ РАБОТЫ КОМПАКТ-ДИСКА 1:** Чтобы отключить функцию возобновления: дважды нажмите кнопку в режиме CD. Откройте крышку компакт-диска. Замена компакт-диска.

#### **SK SLOVENČINA**

**FUNKCIA OBNOVENIA CD 1:** deaktivácia funkcie obnovenia: dvakrát stlačte tlačidlo v režime CD. Otvorte pery CD. Výmena CD (disku).

#### **SL SLOVENSKI**

**FUNKCIJA NADALJEVANJA CD-JA 1:** za izključitev funkcije nadaljevanja: dvakrat pritisnite gumb v načinu CD. Odprite ustnico CD-ja. Spreminjanje CD-ja (diska).

#### **SR СРПСКИ**

**ФУНКЦИЈА НАСТАВКА ЦД-А 1:** Да бисте онемогућили функцију наставка: двапут додирните дугме у ЦД режиму. Отворите поклопац ЦД-а. Замена ЦД-а.

#### **SV SVENSKAN**

**CD ÅTERUPPTA FUNKTION 1:** för att avaktivera återuppta funktion: Tryck på knappen två gånger i CD-läge.

Öppna CD-läppen. Byta CD (skiva).

basın. CD dudağını açın. CD'yi (Diski) değiştirme.

## TR TÜRK

**CD DEVAM FONKSİYONU 1:** Devam etme işlevini devre dışı bırakmak için: CD modunda düğmeye iki kez

## ψ → ? USB OPERATION

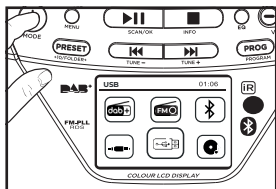

- 1** Press the MODE button to select the mode USB. Then press OK button to confirm the selection.

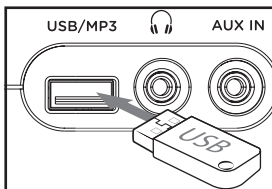

- 2** Connect the usb device to the usb port.

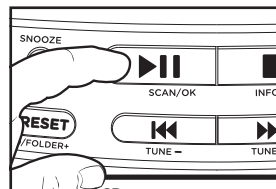

- 3** Press the button once to begin playback.

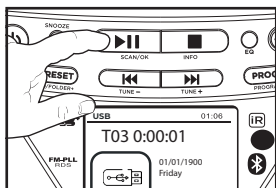

- 4** Press again to pause music playback, the playback symbol flashes on the screen to indicate that it is in pause mode. Pressing the PLAY/PAUSE button again resumes playback.

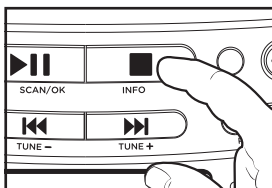

- 5** Press the STOP button to stop music playback.

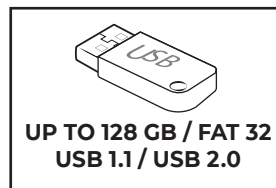

- 6** Compatible storage device (up to 128 GB, FAT 32). Always connect your USB flash drive directly to the USB port without USB extension cable.

## BG БЪЛГАРСКИ

**ОПЕРАЦИЯ 1:** Натиснете бутона MODE, за да изберете режим USB. След това натиснете бутона OK, за да потвърдите избора. **2:** Свържете флашката към флашката. **3:** Натиснете бутона веднъж, за да започнете възпроизвеждането.

**4:** Натиснете отново, за да поставите на пауза възпроизвеждането на музика, Символът за възпроизвеждане мига на екрана, за да покаже, че е в режим на пауза. Натискането на бутона Възпроизвеждане/пауза отново възобновява възпроизвеждането.



**5:** Натиснете бутона Стоп, за да спрете възпроизвеждането на музика. **6:** съвместимо устройство за съхранение (до 128 GB, FAT 32). Винаги свързвайте флашката директно към флашката без удължителен кабел.

## CS ČEŠTINA

**PROVOZ USB 1:** Stisknutím tlačítka MODE vyberte režim USB. Poté stiskněte tlačítko OK pro potvrzení výběru. **2:** Připojte zařízení usb k portu usb. **3:** Jedním stisknutím tlačítka zahájíte přehrávání. **4:** Dalším stisknutím pozastavíte přehrávání hudby, na obrazovce bliká symbol přehrávání, což znamená, že je v režimu pauzy. Opětovným stisknutím tlačítka Přehrát / pozastavit se obnoví přehrávání. **5:** Stiskněte tlačítko STOP pro zastavení přehrávání hudby. **6:** kompatibilní úložné zařízení (až 128 GB, FAT 32). Vždy připojte jednotku USB flash přímo k portu USB bez prodlužovacího kabelu USB.

## DA DÁNSKÝ

**USB-BETJENING 1:** Tryk på MODE-knappen for at vælge tilstanden USB. Tryk derefter på knappen OK for at bekræfte valget. **2:** Tilslut usb-enheden til usb-porten. **3:** Tryk en gang på knappen for at starte afspilningen. **4:** Tryk igen for at sætte musikafspilning på pause, afspilningssymbolet blinker på skærmen for at indikere, at det er i pausetilstand. Ved at trykke på knappen Afspil / PAUSE igen genoptages afspilningen. **5:** Tryk på STOP-knappen for at stoppe musikafspilningen. **6:** kompatibel lagerenhed (op til 128 GB, FAT 32). Tilslut altid dit USB-flashdrev direkte til USB-porten uden USB-forlængerkabel.

## DE DEUTSCHSPRACHIGE

**USB-BETRIEB 1:** Drücken Sie die MODE-Taste, um den Modus USB auszuwählen. Drücken Sie dann

die OK-Taste, um die Auswahl zu bestätigen. **2:** Schließen Sie das USB-Gerät an den USB-Anschluss an. **3:** Drücken Sie die Taste einmal, um die Wiedergabe zu starten.

**4:** Drücken Sie erneut, um die Musikwiedergabe anzuhalten. Das Wiedergabesymbol blinkt auf dem Bildschirm, um anzuzeigen, dass es sich im Pausenmodus befindet. Durch erneutes Drücken der WIEDERGABE/PAUSE-Taste wird die Wiedergabe fortgesetzt. **5:** Drücken Sie die STOPP-Taste, um die Musikwiedergabe zu stoppen. **6:** Kompatibles Speichergerät (bis zu 128 GB, FAT 32). Schließen Sie Ihren USB-Stick immer ohne USB-Verlängerungskabel direkt an den USB-Anschluss an.

## EL ΕΛΛΗΝΙΚΗ

**ΛΕΙΤΟΥΡΓΙΑ USB 1:** Πατήστε το κουμπί MODE για να επιλέξετε τη λειτουργία USB. Στη συνέχεια, πατήστε το κουμπί OK για να επιβεβαιώσετε την επιλογή. **2:** Συνδέστε τη συσκευή usb στη θύρα usb. **3:** Πατήστε το κουμπί μία φορά για να ξεκινήσει η αναπαραγωγή. **4:** Πατήστε ξανά για παύση της αναπαραγωγής μουσικής, το σύμβολο αναπαραγωγής αναβοσβήνει στην οθόνη για να υποδείξει ότι βρίσκεται σε λειτουργία παύσης. Πατώντας ξανά το κουμπί αναπαραγωγής / παύσης συνεχίζεται η αναπαραγωγή. **5:** Πιέστε το κουμπί στάσεων για να σταματήσετε την αναπαραγωγή ήχου μουσικής. **6:** συμβατή συσκευή αποθήκευσης (μέχρι 128 GB, FAT 32). Συνδέτε πάντα τη μονάδα flash USB απευθείας στη θύρα USB χωρίς καλώδιο επέκτασης USB.

## ES ESPAÑOL

**OPERACIÓN USB 1:** Pulse el botón MODE para seleccionar el modo USB. Luego presione el botón



OK para confirmar la selección.

**2:** Conecte el dispositivo USB al puerto USB. **3:** Presione el botón una vez para comenzar la reproducción.

**4:** Presione de nuevo para pausar la reproducción de música, el símbolo de reproducción parpadea en la pantalla para indicar que está en modo de pausa. Al presionar el botón REPRODUCIR/PAUSA nuevamente, se reanuda la reproducción. **5:**

Presione el botón DETENER para detener la reproducción de música.

**6:** Dispositivo de almacenamiento compatible (hasta 128 GB, FAT 32). Siempre conecte su unidad flash USB directamente al puerto USB sin un cable de extensión USB.

## ET EESTI

**USB OPERATSIOON 1:** Režiimi USB valimiseks vajutage nuppu MODE. Seejärel vajutage valiku kinnitamiseks nuppu OK. **2:** Ühendage usb-seade usb-porti. **3:** Taasesituse alustamiseks vajutage nuppu üks kord. **4:** Muusika taasesituse peatamiseks vajutage uuesti, taasesituse sümbol vilgub ekraanil, mis näitab, et see on pausirežiimis. Esituse/pausi nupu uuesti vajutamine jätkab taasesitust.

**5:** muusika taasesituse peatamiseks vajutage nuppu STOP. **6:** Ühilduv mäluseade (kuni 128 GB, FAT 32). Ühendage USB-mälupulk alati otse USB-porti ilma USB-pikenduskaablita.

## FI SUOMEN

**USB TOIMINTA 1:** Režiimi USB valimiseks vajutage nuppu MODE. Seejärel vajutage valiku kinnitamiseks nuppu OK. **2:** Liitä usb-laite usb-porttiin. **3:** Aloita toisto painamalla painiketta kerran. **4:** Paina uudelleen keskeyttäksesi musiikin toiston, toistosymboli vilkkuu näytöllä osoittaakseen, että se on taukotilassa. Toista / Keskeytä-painiketta painamalla toisto jatkuu. **5:** pysäytä musiikin toisto painamalla STOP-painiketta. **6:** Yhteensopiva tallennuslaite (jopa 128 GB, FAT 32).

Liitä USB-muistitikku aina suoraan USB-porttiin ilman USB-jatkojohtoa.

## FR FRANÇAISE

**OPÉRATION USB 1:** Appuyez sur le bouton MODE pour sélectionner le mode USB. Appuyez ensuite sur le bouton OK pour confirmer la sélection. **2:** Connectez le périphérique USB au port USB.

**3:** Appuyez une fois sur le bouton pour commencer la lecture.

**4:** Appuyez à nouveau pour suspendre la lecture de la musique, le symbole de lecture clignote à l'écran pour indiquer qu'il est en mode pause. Appuyer à nouveau sur le bouton LECTURE/PAUSE reprend la lecture. **5:** Appuyez sur le bouton d'ARRÊT pour arrêter la lecture de musique. **6:** Périphérique de stockage compatible (jusqu'à 128 Go, FAT 32). Connectez toujours votre clé USB directement au port USB sans câble d'extension USB.

## HR HRVATSKI

**RAD S USB 1:** Pritisnite tipku MODE za odabir načina rada USB. Zatim pritisnite tipku OK za potvrdu odabira. **2:** Spojite svoj uređaj na svoj uređaj na svoj Port USB. **3:** Pritisnite gumb jednom za početak reprodukcije. **4:** Ponovno pritisnite za pauziranje glazbe, simbol reprodukcije treperi na zaslonu što znači da je u načinu pauze. Ponovnim pritiskom na gumb za reprodukciju / pauzu nastavlja se reprodukcija. **5:** Pritisnite gumb "STOP" da biste zaustavili reprodukciju glazbe. **6:** Kompatibilni uređaj za pohranu (do 128 GB, FAT 32). Uvijek priključite svoj flash pogon na USB izravno u Port USB bez produžnog kabela USB.

## HU MAGYAR

**USB MŰKÖDÉS 1:** Nyomja meg a MODE gombot az USB mód kiválasztásához. Ezután nyomja meg az OK gombot a kiválasztás megerősítéséhez. **2:** Csatlakoztassa

az usb-eszközt az usb-porthoz.

**3:** Nyomja meg egyszer a gombot a lejátszás megkezdéséhez.

**4:** Nyomja meg újra a zenelejátszás szüneteltetéséhez, a lejátszás szimbólum villog a képernyőn, jelezve, hogy szünet módban van. A gomb ismételt megnyomásával a lejátszás folytatódik. **5:** Nyomja meg a gombot a zenelejátszás leállításához. **6:** Kompatibilis tárolóeszköz (legfeljebb 128 GB, FAT 32). Mindig csatlakoztassa az USB flash meghajtót közvetlenül az USB porthoz USB hosszabbító kábel nélkül.

## IT ITALIANA

**FUNZIONAMENTO USB 1:** Premere il pulsante MODE per selezionare la modalità USB. Quindi premere il pulsante OK per confermare la selezione. **2:** Collegare il dispositivo USB alla porta USB. **3:** Premere il pulsante una volta per iniziare la riproduzione. **4:** Premere di nuovo per mettere in pausa la riproduzione musicale, il simbolo di riproduzione lampeggia sullo schermo per indicare che è in modalità pausa. Premendo di nuovo il pulsante PLAY / PAUSE si riprende la riproduzione. **5:** Premere il pulsante STOP per interrompere la riproduzione musicale. **6:** Dispositivo di archiviazione compatibile (fino a 128 GB, FAT 32). Collegare sempre l'unità flash USB direttamente alla porta USB senza cavo di prolunga USB.

## LT LIETUVIŲ

**USB OPERACIJA 1:** Paspauskite MODE mygtuką, kad pasirinktumėte USB režimą. Tada paspauskite mygtuką OK, kad patvirtintumėte pasirinkimą. **2:** Prijunkite usb įrenginį prie usb prievado. **3:** Paspauskite mygtuką vieną kartą, kad pradėtumėte atkūrimą. **4:** Paspauskite dar kartą, kad pristabdytumėte muzikos atkūrimą, ekrane mirksi atkūrimo simbolis, nurodantis, kad jis veikia pauzės režimu. Dar kartą paspaudus

paleidimo / pauzės mygtuką, atkuriamas atkūrimas. **5:** paspauskite STOP mygtuką, kad sustabdytumėte muzikos atkūrimą. **6:** Suderinamas saugojimo įrenginys (iki 128 GB, FAT 32). Visada prijunkite USB atmintinę tiesiai prie USB prievado be USB prailginimo laido.

## LV LATVIEŠU

**USB DARBĪBA 1:** Nospiediet pogu MODE, lai izvēlētos USB režīmu. Pēc tam nospiediet pogu OK, lai apstiprinātu izvēli. **2:** Pievienojiet usb ierīci usb portam. **3:** Vienreiz nospiediet pogu, lai sāktu atskaņošanu. **4:** Nospiediet vēlreiz, lai apturētu mūzikas atskaņošanu, ekrānā mirgo atskaņošanas simbols, lai norādītu, ka tas ir pauzes režīmā. Vēlreiz nospiežot atskaņošanas / pauzes pogu, tiek atsākta atskaņošana. **5:** nospiediet STOP pogu, lai apturētu mūzikas atskaņošanu. **6:** Saderīga atmiņas ierīce (līdz 128 GB, FAT 32). Vienmēr pievienojiet USB zibatmiņu tieši USB portam bez USB pagarinātāja.

## MT MALTIJA

**OPERAZZJONI USB 1:** Aghfas il-buttuna MODE biex taghzel il-modalità USB. Imbaghad aghfas il-buttuna OK biex tikkonferma l-għażla. **2:** Qabbad L-apparat usb li l-port usb. **3:** Aghfas il-buttuna darba biex tibda daqq. **4:** Aghfas mill-ġdid biex twaqqaf id-daqq tal-mużika, is-simbolu tad-daqq iteptep fuq l-iskrin biex jindika li huwa fil-modalità pause. Meta taghfas il-buttuna TAL-LOGHOB/PAWŻA terġa tibda l-plejbek. **5:** Aghfas il-buttuna STOP biex twaqqaf id-daqq tal-mużika. **6:** apparat Tal-ħażna Kompatibbli (SA 128 GB, FAT 32). Dejjem qabbad USB flash drive tieghek direttament lill-port USB mingħajr kejbil estensjoni USB.

## NL NEDERLANDSE

**USB WERKING 1:** Druk op de MODE-knop om de USB-modus te selecteren. Druk vervolgens op de knop OK om de selectie te bevestigen. **2:** Sluit het usb-apparaat aan op de usb-poort. **3:** Druke eenmaal op de toets om het afspelen te starten. **4:** Druk nogmaals om het afspelen van muziek te

pauzeren, het afspeelsymbool knippert op het scherm om aan te geven dat het in de pauzmodus is. Het indrukken van de PLAY/PAUSE-knop hervat het afspeelen. **5:** Druk op de STOP-knop om het afspeelen van muziek te stoppen. **6:** Compatibel opslagapparaat (tot 128 GB, FAT 32). Sluit uw USB-stick altijd rechtstreeks aan op de USB-poort zonder USB-verlengkabel.

## NO NORSK

**USB-DRIFT 1:** Trykk på MODE-knappen for å velge USB-modus. Trykk deretter OK-knappen for å bekrefte valget. **2:** Koble usb-enheten til usb-porten. **3:** Trykk en gang på knappen for å starte avspillingen. **4:** Trykk igjen for å stoppe musikkavspillingen, avspillingssymbolet blinker på skjermen for å indikere at det er i pausemodus. Ved å trykke PÅ PLAY/PAUSE-knappen igjen gjenopptas avspillingen. **5:** Trykk PÅ STOPP-knappen for å stoppe musikkavspillingen. **6:** Kompatibel lagringsenhet (opptil 128 GB, FAT 32). Koble alltid USB-flashstasjonen direkte til USB-porten uten USB-forlengelseskabel.

## PL POLSKI

**OPERACJA USB 1:** Naciśnij przycisk MODE, aby wybrać tryb USB. Następnie naciśnij przycisk OK, aby potwierdzić wybór. **2:** Podłącz urządzenie usb do portu usb. **3:** Naciśnij przycisk raz, aby rozpocząć odtwarzanie. **4:** Naciśnij ponownie, aby wstrzymać odtwarzanie muzyki, symbol odtwarzania miga na ekranie, wskazując, że jest w trybie pauzy. Ponowne naciśnięcie przycisku odtwarzania/pauzy powoduje wznowienie odtwarzania. **5:** Naciśnij przycisk STOP, aby zatrzymać odtwarzanie muzyki. **6:** Zgodnie z urządzeniem pamięci masowej (do 128 GB, FAT 32). Zawsze podłączaj dysk flash USB bezpośrednio do portu USB bez przedłużacza USB.

## PT PORTUGUESA

**OPERAÇÃO USB 1:** Pressione o botão MODE para selecionar o modo USB. Em seguida, pressione o botão OK para

confirmar a seleção. **2:** Ligue o dispositivo usb à porta usb. **3:** Prima o botão uma vez para iniciar a reprodução. **4:** Pressione novamente para pausar a reprodução de música, o símbolo de reprodução pisca na tela para indicar que está no modo de pausa. Pressionar novamente o botão Reproduzir / Pausar retoma a reprodução. **5:** Pressione o botão Parar para parar a reprodução de música. **6:** Dispositivo de armazenamento compatível (até 128 GB, FAT 32). Sempre conecte sua unidade flash USB diretamente à porta USB sem o cabo de extensão USB.

## RO ROMÂNĂ

**OPERARE USB 1:** Apăsați butonul MODE pentru a selecta modul USB. Apoi apăsați butonul OK pentru a confirma selecția. **2:** Conectați dispozitivul usb la portul usb. **3:** Apăsați butonul o dată pentru a începe redarea. **4:** Apăsați din nou pentru a întrerupe redarea muzicii, simbolul De redare clipește pe ecran pentru a indica faptul că este în modul pauză. Apăsarea din nou a butonului Redare/Pauză reia redarea. **5:** Apăsați butonul STOP pentru a opri redarea muzicii. **6:** Dispozitiv de stocare Compatibil (până la 128 GB, FAT 32). Conectați întotdeauna unitatea flash USB direct la portul USB fără cablu prelungitor USB.

## RU РУССКИЙ

**РАБОТА С USB 1:** Нажмите кнопку MODE, чтобы выбрать режим USB. Затем нажмите кнопку OK, чтобы подтвердить выбор. **2:** Подключите usb-устройство к USB-порту. **3:** Нажмите кнопку один раз, чтобы начать воспроизведение. **4:** Нажмите еще раз, чтобы приостановить воспроизведение музыки, символ воспроизведения мигает на экране, указывая, что он находится в режиме паузы. Повторное нажатие кнопки ВОСПРОИЗВЕДЕНИЯ/ПАУЗЫ возобновляет воспроизведение. **5:** Нажмите кнопку "СТОП", чтобы остановить воспроизведение музыки.

**6:** Совместимое устройство хранения данных (до 128 ГБ, FAT 32). Всегда подключайте флэш-накопитель USB непосредственно к порту USB без удлинительного кабеля USB.

## SK SLOVENČINA

**PREVÁDZKA USB 1:** Stlačením tlačidla MODE vyberte režim USB. Potom stlačte tlačidlo OK na potvrdenie výberu. **2:** Pripojte zariadenie usb k portu usb. **3:** Prehrávanie spustíte jedným stlačením tlačidla. **4:** Opätovným stlačením pozastavíte prehrávanie hudby, na obrazovke bliká symbol prehrávania, čo znamená, že je v režime pozastavenia. Opätovným stlačením tlačidla Prehrat / Pozastaviť sa prehrávanie obnoví. **5:** stlačením tlačidla STOP zastavíte prehrávanie hudby. **6:** Kompatibilné úložné zariadenie (až 128 GB, FAT 32). Jednotku USB flash vždy pripájajte priamo k portu USB bez predlžovacieho kábla USB.

## SL SLOVENSKI

**DELOVANJE USB 1:** Pritisnite gumb MODE, da izberete način USB. Nato pritisnite gumb OK za potrditev izbire. **2:** Priključite napravo usb na vrata USB. **3:** Enkrat pritisnite gumb za začetek predvajanja. **4:** Ponovno pritisnite, da zaustavite predvajanje glasbe, na zaslonu utripa simbol za predvajanje, ki označuje, da je v načinu premora. Ponovni pritisk gumba za predvajanje / premor nadaljuje predvajanje. **5:** Pritisnite gumb STOP, da ustavite predvajanje glasbe. **6:** Zdržljiva naprava za shranjevanje (do 128 GB, FAT 32). Pogon USB vedno priključite neposredno na vrata USB brez podaljška USB.

## SR СРПСКИ

**РАД СА УСБ 1:** Притисните дугме МОДЕ да изаберете УСБ режим. Затим притисните дугме ОК да потврдите избор. **2:** прикључите УСБ уређај у УСБ порт. **3:** Притисните дугме једном да бисте започели репродукцију. **4:** Додирните поново да бисте

паузирали музику, симбол репродукције трепери на екрану, што указује да је у режиму паузе. Поновним притиском на дугме за репродукцију / паузу наставља се репродукција.

**5:** Додирните дугме СТОП да бисте зауставили репродукцију музике. **6:** Компатибилни уређај за складиштење података (до 128 ГБ, ФАТ 32). Увек прикључите УСБ флеш диск директно у УСБ порт без УСБ продужног кабла.

## SV SVENSKAN

**USB-FUNKTION 1:** Tryck på MODE-knappen för att välja USB-läge. Tryck sedan på OK-knappen för att bekräfta valet. **2:** Anslut usb-enheten till usb-porten. **3:** Tryck en gång på knappen för att starta uppspelningen. **4:** Tryck igen för att pausa musikuppspelning, uppspelningssymbolen blinkar på skärmen för att indikera att den är i pausläge. Om du trycker på PLAY/PAUSE-knappen igen återupptas uppspelningen. **5:** Tryck på STOP-knappen för att stoppa musikuppspelning. **6:** Kompatibel lagringsenhet (upp till 128 GB, FAT 32). Anslut alltid ditt USB-minne direkt till USB-porten utan USB-förlängningskabel.

## TR TÜRK

**USB İŞLEMİ 1:** USB modunu seçmek için MODE düğmesine basın. Ardından seçimi onaylamak için OK düğmesine basın. **2:** USB aygıtını usb bağlantı noktasına bağlayın. **3:** Oynatmaya başlamak için düğmeye bir kez basın. **4:** Müzik çalmayı duraklatmak için tekrar basın, çalma simgesi ekranda yanıp sönerek duraklatma modunda olduğunu gösterir. Düğmeye tekrar basmak oynatmaya devam eder. **5:** Müzik çalmayı durdurmak için düğmeye basın. **6:** Uyumlu depolama aygıtı (128 GB'a kadar, FAT 32). USB flash sürücünüzü daima USB uzatma kablosu olmadan doğrudan USB bağlantı noktasına bağlayın.



## AUX INPUT

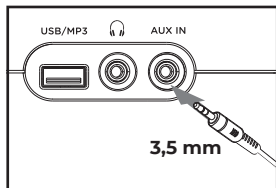

**1** Connect an external audio source like an MP3 player using a 3.5 mm audio cable (not supplied).

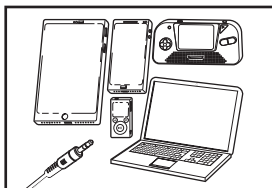

**2** Connect one end of the cable to the external device headphone output and the other end to the AUX socket at the side of the unit.

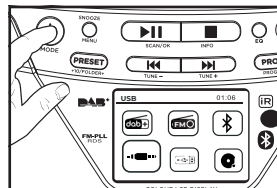

**3** Press MODE button repeatedly to select AUX. Press OK button to confirm the selection.

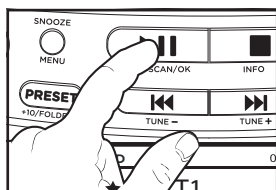

**4** Press the PLAY button and adjust the volume on the external audio source.

### BG БЪЛГАРСКИ

**ВХОД 1:** Свържете външен аудио източник като MP3 плейър с помощта на 3,5 мм аудио кабел (не е доставен). **2:** Свържете единия край на кабела към външния изход за слушалки на устройството, а другия край към гнездото "AUX" отстрани на устройството. **3:** Натиснете бутона MODE няколкократно, за да изберете AUX. Натиснете бутона OK, за да потвърдите избора. **4:** Натиснете бутона PLAY и регулирайте силата на звука на външния аудио източник.

### CS ČEŠTINA

**VSTUP AUX 1:** Připojte externí zdroj zvuku, jako je mp3 přehrávač, pomocí 3,5 mm zvukového kabelu (není součástí dodávky). **2:** Připojte jeden

konec kabelu k výstupu pro sluchátka externího zařízení a druhý konec do zásuvky "AUX" na boku jednotky.

**3:** Opakovaným stisknutím tlačítka MODE vyberte AUX. Stiskněte tlačítko OK pro potvrzení výběru. **4:** Stiskněte tlačítko PLAY a upravte hlasitost na externím zdroji zvuku.

### DA DÁNSKÝ

**INPUT 1:** Tilslut en ekstern lydkilde som en MP3-afspiller ved hjælp af et 3,5 mm lyd-kabel (medfølger ikke). **2:** Tilslut den ene ende af kablet til den eksterne enhed hovedtelefonudgang og den anden ende til "AUX" stikket på siden af enheden. **3:** Tryk gentagne gange på MODE-knappen for at vælge AUX. Tryk på knappen OK for at bekræfte valget. **4:** Tryk på knappen PLAY, og

juster lydstyrken på den eksterne lydkilde.

## DE DEUTSCHSPRACHIGE

**AUX-EINGANG 1:** Schließen Sie eine externe Audioquelle wie einen MP3-Player mit einem 3,5-mm-Audiokabel (nicht mitgeliefert) an. **2:** Schließen Sie ein Ende des Kabels an den Kopfhörerausgang des externen Geräts und das andere Ende an die Buchse "AUX" an der Seite des Geräts an. **3:** Drücken Sie die MODE-Taste wiederholt, um AUX auszuwählen. Drücken Sie die OK-Taste, um die Auswahl zu bestätigen. **4:** Drücken Sie die PLAY-Taste und stellen Sie die Lautstärke der externen Audioquelle ein.

## EL ΕΛΛΗΝΙΚΗ

**ΕΙΣΑΓΩΓΗ AUX 1:** Συνδέστε μια εξωτερική πηγή ήχου όπως μια συσκευή αναπαραγωγής MP3 χρησιμοποιώντας ένα καλώδιο ήχου 3,5 mm (δεν παρέχεται). **2:** Συνδέστε το ένα άκρο του καλωδίου στην έξοδο ακουστικών εξωτερικής συσκευής και το άλλο άκρο στην υποδοχή "AUX" στο πλάι της μονάδας. **3:** Πατήστε επανειλημμένα το κουμπί MODE για να επιλέξετε AUX. Πατήστε το κουμπί OK για να επιβεβαιώσετε την επιλογή. **4:** Πατήστε το κουμπί PLAY και ρυθμίστε την ένταση στην εξωτερική πηγή ήχου.

## ES ESPAÑOL

**ENTRADA AUXILIAR 1:** Conecte una fuente de audio externa, como un reproductor de MP3, con un cable de audio de 3,5 mm (no suministrado). **2:** Conecte un extremo del cable a la salida de auriculares del dispositivo externo y el otro extremo a la toma "AUX" en el lateral de la unidad. **3:** Presione el botón MODE repetidamente para seleccionar AUX. Presione el botón OK para confirmar la selección. **4:** Presione el botón PLAY y ajuste el volumen en la fuente de audio externa.

## ET EESTI

**AUX SISEND 1:** Ühendage väline heliallikas nagu MP3-mängija, kasutades 3,5 mm helikaablit (pole kaasas). **2:** Ühendage kaabli üks ots välise seadme kõrvaklappide väljundiga ja teine ots seadme küljel asuva "AUX" pistikupesaga. **3:** Vajutage korduvalt nuppu MODE, et valida AUX. Valiku kinnitamiseks vajutage nuppu OK. **4:** Vajutage PLAY nuppu ja reguleerige välise heliallika helitugevust.

## FI SUOMEN

**AUX 1:** Liitä ulkoinen äänilähde, kuten MP3-soitin 3.5 mm: n äänikaapelilla (ei mukana). **2:** Liitä kaapelin toinen pää ulkoiseen laitteeseen kuulokelähtö ja toinen pää "AUX" -pistorasiaan laitteen sivussa. **3:** Paina MODE-painiketta toistuvasti valitaksesi AUX. Vahvasta valinta painamalla OK-painiketta. **4:** Paina PLAY-painiketta ja säädä ulkoisen äänilähteen äänenvoimakkuus.

## FR FRANÇAISE

**ENTRÉE AUXILIAIRE 1:** Connectez une source audio externe comme un lecteur MP3 à l'aide d'un câble audio de 3,5 mm (non fourni). **2:** Connectez une extrémité du câble à la sortie casque de l'appareil externe et l'autre extrémité à la prise "AUX" sur le côté de l'appareil. **3:** Appuyez plusieurs fois sur le bouton MODE pour sélectionner AUX. Appuyez sur le bouton OK pour confirmer la sélection. **4:** Appuyez sur le bouton PLAY et réglez le volume sur la source audio externe.

## HR HRVATSKI

**AUX ULAZ 1:** Spojite vanjski izvor zvuka, poput svirača s 3,5 mm audio kabelom (nije uključen). **2:** Spojite jedan kraj kabela na izlaz za slušalice vanjskog uređaja, a drugi kraj na priključak "AUX" na bočnoj strani uređaja. **3:** Više puta pritisnite tipku MODE za odabir AUX. Pritisnite tipku

OK za potvrdu odabira. **4:** Pritisnite gumb PLAY i podesite glasnoću na vanjskom audio izvoru.

#### **HU MAGYAR**

**AUX BEMENET 1:** Csatlakoztasson egy külső hangforrást, például MP3 lejátszót egy 3,5 mm-es audiokábelrel (nem tartozék). **2:** Csatlakoztassa a kábel egyik végét a külső eszköz fejhallgató kimenetéhez, a másik végét pedig az egység oldalán található "AUX" aljzathoz. **3:** Nyomja meg többször a MODE gombot az AUX kiválasztásához. Nyomja meg az OK gombot a kiválasztás megerősítéséhez. **4:** Nyomja meg a PLAY gombot, és állítsa be a hangerőt a külső hangforráson.

#### **IT ITALIANA**

**INGRESSO AUX 1:** Collegare una sorgente audio esterna come un lettore MP3 utilizzando un cavo audio da 3,5 mm (non in dotazione). **2:** Collegare un'estremità del cavo all'uscita cuffie del dispositivo esterno e l'altra estremità alla presa "AUX" sul lato dell'unità. **3:** Premere ripetutamente il pulsante MODE per selezionare AUX. Premere il pulsante OK per confermare la selezione. **4:** Premere il pulsante PLAY e regolare il volume sulla sorgente audio esterna.

#### **LT LIETUVIŲ**

**PAPILDOMA ĮVESTIS 1:** Prijunkite išorinį garso šaltinį, pvz., MP3 grotuvą, naudodami 3,5 mm garso kabelį (nepriedamas). **2:** Prijunkite vieną laidą galą prie išorinio įrenginio ausinių išvesties, o kitą-prie "AUX" lizdo įrenginio šone. **3:** Kelis kartus paspauskite MODE mygtuką, kad pasirinktumėte AUX. Paspauskite mygtuką Gerai, kad patvirtintumėte pasirinkimą. **4:** Paspauskite PLAY mygtuką ir sureguliuokite išorinio garso šaltinio garsumą.

#### **LV LATVIEŠU**

**AUX IEVADE 1:** Pievienojiet ārēju audio

avotu, piemēram, MP3 atskaņotāju, izmantojot 3,5 mm audio kabeli (nav komplektā). **2:** Pievienojiet vienu kabeļu galu ārējās ierīces austiņu izejai un otru galu "AUX" kontaktligzdai ierīces sānos. **3:** Atkārtoti nospiediet pogu MODE, lai izvēlētos AUX. Nospiediet pogu OK, lai apstiprinātu izvēli. **4:** nospiediet pogu PLAY un noregulējiet ārējā audio avota skaļumu.

#### **MT MALTIJA**

**INPUT AUX 1:** Qabbad sors awdjo estern bħal MP3 plejer li juża kejbil awdjo 3.5 mm (mhux fornut). **2:** Qabbad tarf wiehed Tal-kejbil mal-ħruġ tal-headphone tal-apparat estern U t-tarf l-ieħor mas-sokit TAL - "AUX" fil-ġenb tal-apparat. **3:** Aġħfas il-buttuna MODE ripetutament biex tagħzel AUX. Aġħfas il-buttuna OK biex tikkonferma l-għażla. **4:** Aġħfas il-buttuna PLAY u aġġusta l-volum fuq is-sors estern tal-awdjo.

#### **NL NEDERLANDSE**

**AUX-INVVOER 1:** Sluit een externe audiobron zoals een MP3-speler aan met behulp van een 3,5 mm audiokabel (niet meegeleverd). **2:** Sluit één uiteinde van de kabel aan op de hoofdtelefoonuitgang van het externe apparaat en het andere uiteinde op de "AUX" aansluiting aan de zijkant van het apparaat. **3:** Druk herhaaldelijk op de MODE-knop om AUX te selecteren. Druk op de knop OK om de selectie te bevestigen. **4:** Druk op de PLAY-knop en pas het volume op de externe audiobron aan.

#### **NO NORSK**

**AUX-INNGANG 1:** Koble til en ekstern lydkilde som en MP3-spiller med en 3,5 mm lyd kabel (følger ikke med). **2:** Koble den ene enden av kablen til den eksterne enhetens hodetelefonutgang og den andre enden til "AUX" - kontakten på siden av enheten. **3:** Trykk på MODE-knappen gjentatte ganger for å



velge AUX. Trykk på OK-knappen for å bekrefte valget. **4:** Trykk på PLAY-knappen og juster volumet på den eksterne lyd-kilden.

#### **PL POLSKI**

**WEJŚCIE AUX 1:** Podłącz zewnętrzne źródło dźwięku, takie jak odtwarzacz MP3, za pomocą kabla audio 3,5 mm (brak w zestawie).

**2:** Podłącz jeden koniec kabla do wyjścia słuchawkowego urządzenia zewnętrznego, a drugi koniec do gniazda "AUX" z boku urządzenia.

**3:** Naciśnij kilkakrotnie przycisk MODE, aby wybrać AUX. Naciśnij przycisk OK, aby potwierdzić wybór.

**4:** Naciśnij przycisk PLAY i wyreguluj głośność w zewnętrznym źródle dźwięku.

#### **PT PORTUGUESA**

**ENTRADA AUX 1:** Ligue uma fonte de áudio externa, como um leitor de MP3, utilizando um cabo de áudio de 3,5 mm (não fornecido). **2:** Conecte uma extremidade do cabo à saída de fone de ouvido do dispositivo externo e a outra extremidade à tomada "AUX" na lateral da unidade. **3:** Pressione o botão MODE repetidamente para selecionar AUX. Pressione o botão OK para confirmar a seleção. **4:** Pressione o botão PLAY e ajuste o volume na fonte de áudio externa.

#### **RO ROMÂNĂ**

**INTRARE AUX 1:** Conectați o sursă audio externă ca un player MP3 utilizând un cablu audio de 3,5 mm (nu este furnizat). **2:** Conectați un capăt al cablului la ieșirea pentru căști dispozitiv extern și celălalt capăt la priză "AUX" la partea laterală a unității. **3:** Apăsați butonul MODE în mod repetat pentru a selecta AUX. Apăsați butonul OK pentru a confirma selecția. **4:** Apăsați butonul PLAY și reglați volumul sursei audio externe.

#### **RU РУССКИЙ**

**ВХОД AUX 1:** Подключите внешний источник звука, например MP3-плеер, с помощью аудиокабеля 3,5 мм (не входит в комплект поставки).

**2:** Подключите один конец кабеля к выходу для наушников внешнего устройства, а другой конец - к разъему "AUX" на боковой панели устройства. **3:** Несколько раз нажмите кнопку MODE, чтобы выбрать AUX. Нажмите кнопку OK, чтобы подтвердить выбор. **4:** Нажмите кнопку PLAY и отрегулируйте громкость на внешнем источнике звука.

#### **SK SLOVENČINA**

**AUX VSTUP 1:** Pripojte externý zdroj zvuku, napríklad prehrávač MP3, pomocou 3,5 mm zvukového kábla (nie je súčasťou dodávky). **2:** Pripojte jeden koniec kábla k výstupu pre slúchadlá externého zariadenia a druhý koniec k zásuvke "AUX" na bočnej strane jednotky. **3:** Opakovaným stláčaním tlačidla MODE zvolte AUX. Stlačením tlačidla OK potvrdte výber. **4:** Stlačte tlačidlo PLAY a upravte hlasitosť na externom zdroji zvuku.

#### **SL SLOVENSKI**

**POMOŽNI VHOD 1:** priključite zunanji vir zvoka, kot je mp3 predvajalnik, s 3,5-milimetrskim zvočnim kablom (ni priložen). **2:** En konec kabla priključite na izhod za slušalke zunanje naprave, drugi konec pa na vtičnico "AUX" ob strani enote. **3:** Večkrat pritisnite gumb MODE, da izberete AUX. Za potrditev izbire pritisnite gumb OK. **4:** Pritisnite gumb PLAY in prilagodite glasnost zunanjega avdio vira.

#### **SR СРПСКИ**

**AUKS УЛАЗ 1:** Повежите спољни извор звука, попут МП3 плејера, помоћу 3,5 мм аудио кабла (није укључен). **2:** Повежите један крај кабла са излазом за слушалице спољног уређаја, а други крај са "AUX" прикључком на бочној



страни уређаја. **3:** Притисните дугме МОДЕ више пута да бисте изабрали АУКС. Притисните дугме ОК да потврдите избор. **4:** Притисните дугме ПЛАИ и подесите јачину звука на спољном аудио извору.

## SV SVENSKAN

**AUX-INGÅNG 1:** Anslut en extern ljudkälla som en mp3-spelare med en 3,5 mm ljudkabel (medföljer ej). **2:** Anslut ena änden av kabeln till den externa enhetens hörlursutgång och den andra änden till "AUX" - uttaget på sidan av enheten. **3:** Tryck på MODE-knappen upprepade

gånger för att välja AUX. Tryck på OK-knappen för att bekräfta valet. **4:** Tryck på PLAY-knappen och justera volymen på den externa ljudkällan.

## TR TÜRK

**AUX GİRİŞİ 1:** 3,5 mm ses kablosu (ürünle verilmez) kullanarak MP3 çalar gibi harici bir ses kaynağını bağlayın. **2:** Kablonun bir ucunu harici cihazın kulaklık çıkışına ve diğer ucunu cihazın yan tarafındaki "AUX" soketine bağlayın. **3:** AUX'ü seçmek için MODE düğmesine art arda basın. Seçimi onaylamak için OK düğmesine basın. **4:** PLAY düğmesine basın ve harici ses kaynağındaki sesi ayarlayın.

## ALARM SETUP

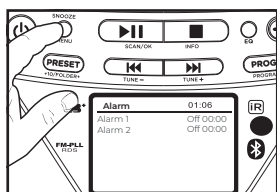

**1** Make sure that you have set the clock correctly. 1. Press MENU button to enter System settings then select Alarms: [Alarm 1], [Alarm 2].

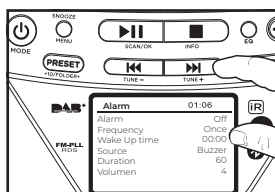

**2** Use the TUNE +/- buttons to set the alarm options: [Alarm], [Frequency], [Wake up time], [Source], [Duration], [Volume]. Press OK button to confirm the selection.

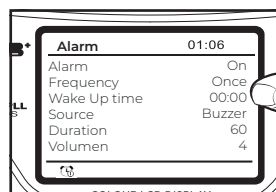

**3** Press MENU button to complete and save the Alarm setup. When the Alarm is activated, Alarm 1 icon appears.

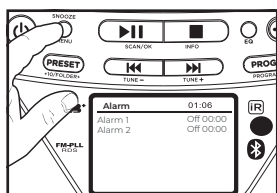

**4** Alarm 2 setup is same as Alarm 1 operation.

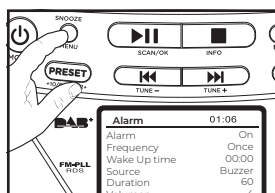

**5** Press SNOOZE button to temporarily stop the alarm from sounding for 10 minutes on each press.

## BG БЪЛГАРСКИ

### НАСТРОЙКА НА АЛАРМАТА

**1:** Уверете се, че сте настроили правилно часовника. **1.** Натиснете бутона MENU, за да влезете в системните настройки, след което изберете Аларми: [Аларма 1], [Аларма 2]. **2:** Използвайте бутоните TUNE +/-, за да зададете опциите на алармата: [Аларма], [Честота], [Време за събуждане], [Източник], [Продължителност], [Сила на звука]. Натиснете бутона OK, за да потвърдите избора. **3:** Натиснете бутона MENU, за да завършите и запазите настройката на алармата. Когато алармата е активирана, се появява иконата за аларма **1.** **4:** Настройката на аларма 2 е същата като операцията на аларма **1.** **5:** Натиснете бутона SNOOZE, за да спрете временно алармата да звучи за 10 минути при всяко натискане.

## CS ČEŠTINA

**NASTAVENÍ ALARMU 1:** Ujistěte se, že jste správně nastavili hodiny. **1.** Stiskněte tlačítko MENU pro vstup do nastavení systému a poté vyberte Alarmy: [Alarm 1], [Alarm 2]. **2:** Pomocí tlačítek TUNE +/- nastavte možnosti budíku: [Alarm], [Frequency], [Wake up time], [Source], [Duration], [Volume]. Stiskněte tlačítko OK pro potvrzení výběru. **3:** Stiskněte tlačítko MENU pro dokončení a uložení nastavení alarmu. Když je Alarm nastaven, objeví se ikona Alarm 1. **4:** Nastavení alarmu 2 je stejné jako operace alarmu 1. **5:** Stisknutím tlačítka SNOOZE dočasně zastavíte zvonění budíku na 10 minut při každém stisknutí.

## DA DÁNSKÝ

**ALARMOPSÆTNING 1:** Sørg for, at du har indstillet uret korrekt. **1.** Tryk på knappen MENU for at gå ind i Systemindstillinger og vælg derefter Alarmer [Alarm 1], [Alarm 2]. **2:** Brug knapperne TUNE +/- til at indstille alarmindstillingerne: [Alarm],

[Frequency], [Wake up time], [Source], [Duration], [Volume]. Tryk på knappen OK for at bekræfte valget. **3:** Tryk på knappen MENU for at fuldføre og gemme alarmopsætningen. Når alarmer er aktiveret, vises Alarm 1-ikonet. **4:** Alarm 2-opsætning er den samme som Alarm 1-drift. **5:** Tryk på SNOOZE-knappen for midlertidigt at stoppe alarmer i at lyde i 10 minutter ved hvert tryk.

## DE DEUTSCHSPRACHIGE

**ALARM-SETUP 1:** Vergewissern Sie sich, dass Sie die Uhr richtig eingestellt haben. **1.** Drücken Sie die MENU-Taste, um die Systemeinstellungen aufzurufen, und wählen Sie dann Alarme aus: [Alarm 1], [Alarm 2]. **2:** Verwenden Sie die Tasten TUNE +/-, um die Alarmpoptionen einzustellen: [Alarm], [Frequenz], [Weckzeit], [Quelle], [Dauer], [Lautstärke]. Drücken Sie die OK-Taste, um die Auswahl zu bestätigen. **3:** Drücken Sie die MENU-Taste, um die Alarmeinstellung abzuschließen und zu speichern. Wenn der Alarm aktiviert ist, erscheint das Symbol für Alarm 1. **4:** Die Einrichtung von Alarm 2 entspricht der von Alarm 1. **5:** Drücken Sie die SNOOZE-Taste, um den Weckton vorübergehend für 10 Minuten bei jedem Drücken zu stoppen.

## EL ΕΛΛΗΝΙΚΗ

### ΡΥΘΜΙΣΗ ΣΥΝΑΓΕΡΜΟΥ

**1:** Βεβαιωθείτε ότι έχετε ρυθμίσει σωστά το ρολόι. **1.** Πατήστε το κουμπί MENU για να εισέλθετε στις ρυθμίσεις συστήματος και, στη συνέχεια, επιλέξτε Συναγερμοί: [Ξυπνητήρι 1], [Ξυπνητήρι 2]. **2:** Χρησιμοποιήστε τα κουμπιά TUNE +/- για να ορίσετε τις επιλογές ξυπνητηριού: [Ξυπνητήρι], [Συχνότητα], [Ωρα αφύπνισης], [Πηγή], [Διάρκεια], [Ένταση]. Πατήστε το κουμπί OK για να επιβεβαιώσετε την επιλογή. **3:**

Πατήστε το κουμπί MENU για να ολοκληρώσετε και να αποθηκεύσετε τη ρύθμιση συναγερμού.

Όταν ενεργοποιηθεί το Alarm, εμφανίζεται το εικονίδιο Alarm 1. **4:** Η ρύθμιση του συναγερμού 2 είναι ίδια με τη λειτουργία του συναγερμού 1. **5:** Πατήστε το κουμπί SNOOZE για να σταματήσετε προσωρινά να ηχήσει το ξυπνητήρι για 10 λεπτά με κάθε πάτημα.

## ES ESPAÑOL

### CONFIGURACIÓN DE ALARMA

**1:** Asegúrese de haber configurado el reloj correctamente. 1. Presione el botón MENÚ para ingresar a la configuración del sistema y luego seleccione Alarmas: [Alarma 1], [Alarma 2]. **2:** Use los botones TUNE +/- para configurar las opciones de alarma: [Alarma], [Frecuencia], [Hora de despertar], [Fuente], [Duración], [Volumen]. Presione el botón OK para confirmar la selección. **3:** Presione el botón MENÚ para completar y guardar la configuración de la alarma. Cuando la alarma está activada, aparece el icono de alarma 1. **4:** La configuración de la alarma 2 es la misma que la operación de la alarma 1. **5:** Presione el botón SNOOZE para detener temporalmente el sonido de la alarma durante 10 minutos cada vez que presione.

## ET EESTI

### ALARMI SEADISTAMINE

**1:** Veenduge, et olete kella õigesti seadistanud. 1. Vajutage nuppu MENU, et siseneda süsteemiseadetesse, seejärel valige Alarmid: [Alarm 1], [Alarm 2]. **2:** Kasutage TUNE +/- nuppe, et määrata äratuse valikud: [Alarm], [Frequency], [Wake up time], [Source], [Kestus], [Helitugevus]. Valiku kinnitamiseks vajutage nuppu OK. **3:** Häire seadistuse lõpetamiseks ja salvestamiseks vajutage nuppu MENU. Kui äratus on aktiveeritud, kuvatakse Alarm 1

ikoon. **4:** häire 2 seadistus on sama, mis häire 1 toiming. **5:** Vajutage nuppu SNOOZE, et ajutiselt peatada äratuse helisemine 10 minutiks igal vajutamisel.

## FI SUOMEN

**HÄLYTYSASETUKSET 1:** Varmista, että olet asettanut kellon oikein. 1. Paina MENU-painiketta siirtyäksesi järjestelmäasetuksiin ja valitse sitten Hälytykset: [Hälytys 1], [Hälytys 2]. **2:** Käytä TUNE +/- -painikkeita asettaaksesi hälytysasetukset: [Hälytys], [Taajuus], [Herätysaika], [Lähde], [Kesto], [Äänenvoimakkuus]. Vahvista valinta painamalla OK-painiketta. **3:** Lopeta ja tallenna hälytysasetukset painamalla MENU-painiketta. Kun hälytys on aktivoitu, Hälytys 1 -kuvake tulee näkyviin. **4:** Hälytyksen 2 asetukset ovat samat kuin Hälytyksen 1 toiminnot. **5:** Paina SNOOZE-painiketta pysäyttääksesi hälytyksen tilapäisesti 10 minuutiksi jokaisella painalluksella.

## FR FRANÇAISE

### CONFIGURATION DE L'ALARME

**1:** Assurez-vous d'avoir correctement réglé l'horloge. 1. Appuyez sur le bouton MENU pour accéder aux paramètres du système, puis sélectionnez Alarmes : [Alarme 1], [Alarme 2]. **2:** Utilisez les boutons TUNE +/- pour régler les options d'alarme : [Alarm], [Frequency], [Wake up time], [Source], [Duration], [Volume]. Appuyez sur le bouton OK pour confirmer la sélection. **3:** Appuyez sur le bouton MENU pour terminer et enregistrer la configuration de l'alarme. Lorsque l'alarme est activée, l'icône Alarme 1 apparaît. **4:** La configuration de l'alarme 2 est identique à celle de l'alarme 1. **5:** Appuyez sur le bouton SNOOZE pour arrêter temporairement l'alarme pendant 10 minutes à chaque pression.

## HR HRVATSKI

### POSTAVLJANJE ALARMA

**1:** Provjerite jeste li ispravno namjestili sat. **1.** Pritisnite gumb MENU za ulazak u postavke sustava, a zatim odaberite Alarmi: [Alarm 1], [Alarm 2]. **2:** Koristite tipke TUNE +/- za postavljanje opcija alarma: [Alarm], [Frekvencija], [Vrijeme buđenja], [Izvor], [Trajanje], [Glasnoća]. Pritisnite tipku OK za potvrdu odabira. **3:** Pritisnite gumb IZBORNIK za dovršetak i spremanje postavki alarma. Kada je alarm aktiviran, pojavljuje se ikona alarma **1.** **4:** Postavljanje alarma 2 isto je kao i rad alarma **1.** **5:** Pritisnite tipku SNOOZE za privremeno zaustavljanje oglašavanja alarma na 10 minuta svakim pritiskom.

## HU MAGYAR

**RIASZTÁS BEÁLLÍTÁSA 1:** Győződjön meg arról, hogy az órát megfelelően állította be. **1.** Nyomja meg a MENU gombot a rendszerbeállítások megnyitásához, majd válassza a Riasztások lehetőségét: [1. riasztás], [2. riasztás]. **2:** Használja a TUNE +/- gombokat az ébresztési opciók beállításához: [Riasztás], [Frekvencia], [Ébredési idő], [Forrás], [Időtartam], [Hangerő]. Nyomja meg az OK gombot a kiválasztás megerősítéséhez. **3:** Nyomja meg a MENU gombot a riasztás beállításának befejezéséhez és mentéséhez. Amikor a Riasztás aktíválva van, megjelenik az **1.** riasztás ikon. **4:** A **2.** riasztás beállítása megegyezik az **1.** riasztás működésével. **5:** Nyomja meg a SNOOZE gombot, hogy ideiglenesen leállítsa az ébresztést 10 percre minden egyes megnyomásra.

## IT ITALIANA

**ALLARME SETUP 1:** Assicurati di aver impostato correttamente l'orologio. **1.** Premere il pulsante MENU per accedere alle impostazioni di sistema, quindi selezionare Sveglia: [Sveglia 1], [Sveglia 2]. **2:** Utilizzare i pulsanti

TUNE +/- per impostare le opzioni della sveglia: [Alarm], [Frequency], [Wake up time], [Source], [Duration], [Volume]. Premere il pulsante OK per confermare la selezione. **3:** Premere il pulsante MENU per completare e salvare l'impostazione dell'allarme. Quando la sveglia è attivata, viene visualizzata l'icona della sveglia **1.** **4:** L'impostazione dell'allarme 2 è uguale al funzionamento dell'allarme **1.** **5:** Premere il pulsante SNOOZE per interrompere temporaneamente il suono della sveglia per 10 minuti a ogni pressione.

## LT LIETUVIŲ

### ALIARMO NUSTATYMAS

**1:** Įsitinkite, kad tinkamai nustatėte laikrodį. **1.** Paspauskite MENU mygtuką, kad įeitumėte į sistemos nustatymus, tada pasirinkite Signalai: [Alarm 1], [Alarm 2]. **2:** Naudodami mygtukus TUNE +/- nustatykite žadintuvo parinktį: [Alarm], [Frequency], [Wake up time], [Source], [Duration], [Garsumas]. Paspauskite OK mygtuką, kad patvirtintumėte pasirinkimą. **3:** Paspauskite MENU mygtuką, kad užbaigtumėte ir išsaugotumėte aliarmo sąranką. Suaktyvinus aliarmą, pasirodo **1** pavojaus signalo piktograma. **4:** **2** aliarmo sąranka yra tokia pati kaip **1** pavojaus signalo veikimas. **5:** Paspauskite SNOOZE mygtuką, kad laikinai sustabdytumėte žadintuvo skambėjimą 10 minučių kiekvieną kartą paspaudus.

## LV LATVIEŠU

### TRAUKSMES IESTATĪŠANA

**1:** Pārlicinieties, vai esat pareizi iestatījis pulksteni. **1.** Nospiediet pogu MENU, lai atvērtu sistēmas iestatījumus, pēc tam atlasiet Trauksmes: [Alarm 1], [Alarm 2]. **2:** izmantojiet pogas TUNE +/-, lai iestatītu modinātāja opcijas: [Modinātājs], [Frekvence], [Pamošanās laiks], [Avots], [Ilgums], [Skaļums]. Nospiediet pogu OK, lai

apstiprinātu izvēli. **3:** Nospiediet pogu MENU, lai pabeigtu un saglabātu trauksmes iestatīšanu. Kad trauksme ir aktivizēta, tiek parādīta 1. trauksmes ikona. **4:** 2. trauksmes iestatīšana ir tāda pati kā 1. trauksmes darbība. **5:** Nospiediet pogu SNOOZE, lai uz laiku apturētu modinātāja atskanēšanu uz 10 minūtēm katrā nospiešanas reizē.

## MT MALTIJA

**SETUP TA'ALLARM 1:** Kun żgur li ssettjajt l-arloġġ b'mod korrett. 1. Aghfas il-buttuna MENU biex tidhol fis-settings tas-Sistema imbagħad aghzel Allarmi: [Allarm 1], [Allarm 2]. **2:** Uża l-buttuni TUNE +/- biex tissettja l-għażliet tal-allarm: [Allarm], [Frekwenza], [Hin ta' tqum], [Sors], [Tul ta' żmien], [Volum]. Aghfas il-buttuna OK biex tikkonferma l-għażla. **3:** Aghfas il-buttuna MENU biex tlesti u ssalva s-setup tal-allarm. Meta l-Allarm jiġi attivat, tidher l-ikona tal-Allarm 1. **4:** Is-setup tal-allarm 2 huwa l-istess bħall-operazzjoni tal-allarm 1. **5:** Aghfas il-buttuna SNOOZE biex twaqqaf temporanjament l-allarm milli jinstema għal 10 minuti fuq kull pressa.

## NL NEDERLANDSE

**ALARM SETUP 1:** Controleer of u de klok correct hebt ingesteld. 1. Druk op de MENU-knop om naar de systeeminstellingen te gaan en selecteer vervolgens Alarmeren: [Alarm 1], [Alarm 2]. **2:** Gebruik de knoppen TUNE +/- om de alarmopties in te stellen: [Alarm], [Frequentie], [Wake up time], [Source], [Duur], [Volume]. Druk op de knop OK om de selectie te bevestigen. **3:** Druk op de MENU-knop om de alarminstellingen te voltooiën en op te slaan. Wanneer het alarm is geactiveerd, verschijnt het pictogram Alarm 1. **4:** De instelling van Alarm 2 is hetzelfde als de werking van Alarm 1. **5:** Druk op de SNOOZE-knop om het alarm bij elke druk gedurende 10 minuten tijdelijk te stoppen.

## NO NORSK

**ALARMOPPSETT 1:** Pass på at du har stilt klokken riktig. 1. Trykk på MENU-knappen for å gå inn i systeminnstillinger og velg deretter Alarmer: [Alarm 1], [Alarm 2]. **2:** Bruk TUNE +/--knappene for å stille inn alarmalternativene: [Alarm], [Frekvens], [Vekketid], [Kilde], [Varighet], [Volum]. Trykk på OK-knappen for å bekrefte valget. **3:** Trykk på MENU-knappen for å fullføre og lagre alarmoppsettet. Når alarmeren er aktivert, vises Alarm 1-ikonet. **4:** Alarm 2-oppsettet er det samme som Alarm 1-drift. **5:** Trykk på SNOOZE-knappen for å stoppe alarmeren midlertidig fra å gå i 10 minutter ved hvert trykk.

## PL POLSKI

**KONFIGURACJA ALARMU 1:** Upewnij się, że prawidłowo ustawiłeś zegar. 1. Naciśnij przycisk MENU, aby wejść do Ustawień systemowych, a następnie wybierz Alarmy: [Alarm 1], [Alarm 2]. **2:** Za pomocą przycisków TUNE +/- ustaw opcje alarmu: [Alarm], [Częstotliwość], [Czas budzenia], [Źródło], [Czas trwania], [Głośność]. Naciśnij przycisk OK, aby potwierdzić wybór. **3:** Naciśnij przycisk MENU, aby zakończyć i zapisać ustawienia alarmu. Gdy alarm jest aktywny, pojawia się ikona Alarm 1. **4:** Ustawienie alarmu 2 jest takie samo jak działanie alarmu 1. **5:** Naciśnij przycisk SNOOZE, aby tymczasowo zatrzymać dźwięk alarmu na 10 minut po każdym naciśnięciu.

## PT PORTUGUESA

**CONFIGURAÇÃO DO ALARME 1:** Certifique-se de que acertou o relógio corretamente. 1. Pressione o botão MENU para entrar nas configurações do sistema e selecione Alarmes: [Alarme 1], [Alarme 2]. **2:** Use os botões TUNE +/- para definir as opções de alarme: [Alarm], [Frequency], [Wake up time], [Source], [Duration], [Volume]. Pressione o

botão OK para confirmar a seleção. **3:** Pressione o botão MENU para concluir e salvar a configuração do alarme. Quando o Alarme é ativado, o ícone do Alarme 1 aparece. **4:** A configuração do Alarme 2 é igual à operação do Alarme 1. **5:** Pressione o botão SNOOZE para interromper temporariamente o som do alarme por 10 minutos a cada toque.

## RO ROMÂNĂ

**SETAREA ALARMEI 1:** Asigurați-vă că ați setat corect ceasul. 1. Apăsați butonul MENU pentru a intra în setările sistemului, apoi selectați Alarme: [Alarmă 1], [Alarmă 2]. **2:** Folosiți butoanele TUNE +/- pentru a seta opțiunile de alarmă: [Alarmă], [Frecvență], [Ora trezire], [Sursă], [Durată], [Volum]. Apăsați butonul OK pentru a confirma selecția. **3:** Apăsați butonul MENU pentru a finaliza și salva configurarea alarmei. Când alarma este activată, apare pictograma Alarmă 1. **4:** Configurarea alarmei 2 este aceeași cu funcționarea alarmei 1. **5:** Apăsați butonul SNOOZE pentru a opri temporar sunetul alarmei timp de 10 minute la fiecare apăsare.

## RU РУССКИЙ

### НАСТРОЙКА БУДИЛЬНИКА

**1:** Убедитесь, что вы правильно установили часы. 1. Нажмите кнопку MENU, чтобы войти в настройки системы, затем выберите Будильники: [Будильник 1], [Будильник 2]. **2:** С помощью кнопок TUNE +/- установите параметры будильника: [Будильник], [Частота], [Время пробуждения], [Источник], [Продолжительность], [Громкость]. Нажмите кнопку ОК, чтобы подтвердить выбор. **3:** Нажмите кнопку MENU, чтобы завершить и сохранить настройку будильника. Когда будильник активирован, появляется значок будильника 1. **4:** Настройка сигнала тревоги

2 аналогична работе сигнала тревоги 1. **5:** Нажмите кнопку SNOOZE, чтобы временно отключить звук будильника на 10 минут при каждом нажатии.

## SK SLOVENČINA

**NASTAVENIE ALARMU 1:** Uistite sa, že ste správne nastavili hodiny.

1. Stlačením tlačidla MENU vstúpte do nastavení systému a potom vyberte Alarmy: [Alarm 1], [Alarm 2]. **2:** Pomocou tlačidiel TUNE +/- nastavte možnosti budíka: [Alarm], [Frequency], [Wake up time], [Source], [Duration], [Volume]. Stlačením tlačidla OK potvrdíte výber. **3:** Stlačením tlačidla MENU dokončíte a uložte nastavenie budíka. Keď je budík aktivovaný, zobrazí sa ikona budíka 1. **4:** Nastavenie alarmu 2 je rovnaké ako nastavenie alarmu 1. **5:** Stlačením tlačidla SNOOZE dočasne zastavíte zvonenie budíka na 10 minút pri každom stlačení.

## SL SLOVENSKI

**NASTAVITEV ALARMA 1:** Prepričajte se, da ste pravilno nastavili uro.

1. Pritisnite gumb MENU za vstop v sistemske nastavitve in nato izberite Alarmi: [Alarm 1], [Alarm 2]. **2:** Z gumboma TUNE +/- nastavite možnosti alarma: [Alarm], [Frekvenca], [Čas bujenja], [Vir], [Trajanje], [Glasnost]. Za potrditev izbire pritisnite gumb OK. **3:** Pritisnite gumb MENU, da dokončate in shranite nastavev alarma. Ko je alarm aktiviran, se prikaže ikona alarma 1. **4:** Nastavitev Alarma 2 je enaka delovanju Alarma 1. **5:** Pritisnite gumb SNOOZE, da začasno ustavite zvonjenje alarma za 10 minut ob vsakem pritisku.

## SR СРПСКИ

### ПОДЕШАВАЊЕ АЛАРМА

**1:** Проверите да ли сте исправно подесили сат. 1. Притисните дугме MENU да бисте ушли у подешавања система, а затим

изаберите Аларми: [Аларм 1], [Аларм 2]. **2:** Користите дугмад TUNE +/- да подесите опције аларма: [Аларм], [Фреквенција], [Време буђења], [Извор], [Трајање], [Јачина]. Притисните дугме ОК да потврдите избор. **3:** Притисните дугме MENU да завршите и сачувате подешавање аларма. Када је аларм активиран, појављује се икона Аларм 1. **4:** Подешавање аларма 2 је исто као и операција аларма 1. **5:** Притисните дугме SNOOZE да привремено зауставите оглашавање аларма на 10 минута при сваком притиску.

### SV SVENSKAN

**LARMINSTÄLLNING 1:** Se till att du har ställt in klockan korrekt. 1. Tryck på MENU-knappen för att gå in i Systeminställningar och välj sedan Larm: [Alarm 1], [Alarm 2]. **2:** Använd knapparna TUNE +/- för att ställa in alarmalternativen: [Alarm], [Frekvens], [Väckningstid], [Källa], [Duration], [Volym]. Tryck på OK-knappen för att bekräfta valet. **3:** Tryck på MENU-knappen för att slutföra och spara

alarminställningen. När larmet är aktiverat visas Alarm 1-ikonen. **4:** Larm 2-inställningen är samma som larm 1-drift. **5:** Tryck på SNOOZE-knappen för att tillfälligt stoppa alarmeret från att ljuda i 10 minuter vid varje tryck.

### TR TÜRK

**ALARM AYARI 1:** Saati doğru ayarladığınızdan emin olun. 1. Sistem ayarlarına girmek için MENU düğmesine basın, ardından Alarmlar'ı seçin: [Alarm 1], [Alarm 2]. **2:** Alarm seçeneklerini ayarlamak için TUNE +/- düğmelerini kullanın: [Alarm], [Frekans], [Uyanma zamanı], [Kaynak], [Süre], [Ses]. Seçimi onaylamak için OK düğmesine basın. **3:** Alarm kurulumunu tamamlamak ve kaydetmek için MENU düğmesine basın. Alarm etkinleştirildiğinde, Alarm 1 simgesi görünür. **4:** Alarm 2 kurulumu, Alarm 1 işlemiyle aynıdır. **5:** Her basışta alarmin çalışmasını 10 dakika süreyle geçici olarak durdurmak için SNOOZE düğmesine basın.



## SET THE SLEEP TIMER

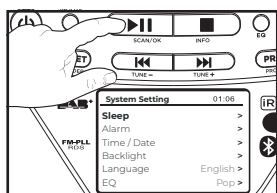

**1** When the system is turned on, press MENU button to enter System settings, select [SLEEP], then press OK button to access.

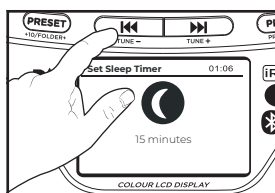

**2** Press TUNE +/- or VOLUME +/- button repeatedly to select the sleep timer period (Sleep timer Off, 15, 30, 45, 60, 90, 120 minutes).

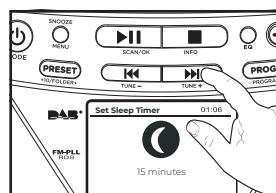

**3** Press OK button to confirm the selection or press MENU button to exit the settings.

## BG БЪЛГАРСКИ

### ЗАДАЙТЕ ТАЙМЕРА ЗА

**ЗАСПИВАНЕ 1:** Когато системата е включена, натиснете бутона MENU, за да влезете в системните настройки, изберете [SLEEP], след което натиснете бутона OK за достъп. **2:** Натиснете неколкократно бутона TUNE +/- или VOLUME +/-, за да изберете периода на таймера за заспиване (Таймер за заспиване Изключен, 15, 30, 45, 60, 90, 120 минути). **3:** Натиснете бутона OK, за да потвърдите избора или натиснете бутона MENU, за да излезете от настройките.

## CS ČEŠTINA

### NASTAVENÍ ČASOVAČE VYPNUTÍ

**1:** Když je systém zapnutý, stiskněte tlačítko MENU pro vstup do nastavení systému, vyberte [SPÁNEK] a stiskněte tlačítko OK pro přístup. **2:** Opakovaným stisknutím tlačítka TUNE +/- nebo VOLUME +/- vyberte periodu časovače vypnutí (Časovač vypnutí vypnutý, 15, 30, 45, 60, 90, 120 minut). **3:** Stiskněte tlačítko OK pro potvrzení výběru nebo stiskněte tlačítko MENU pro ukončení nastavení.

## DA DÁNSKÝ

**INDSTIL SLEEP TIMER 1:** Når systemet er tændt, skal du trykke på knappen MENU for at åbne Systemindstillinger, vælge [SLEEP], og derefter trykke på knappen OK for at få adgang. **2:** Tryk gentagne gange på knappen TUNE +/- eller VOLUME +/- for at vælge sleep-timer-perioden (Sleep-timer Fra, 15, 30, 45, 60, 90, 120 minutter). **3:** Tryk på knappen OK for at bekræfte valget, eller tryk på knappen MENU for at forlade indstillingerne.

## DE DEUTSCHSPRACHIGE

**SLEEP-TIMER EINSTELLEN 1:** Wenn das System eingeschaltet ist, drücken Sie die MENU-Taste, um die Systemeinstellungen aufzurufen,

wählen Sie [SLEEP] und drücken Sie dann die OK-Taste, um darauf zuzugreifen. **2:** Drücken Sie wiederholt die Taste TUNE +/- oder VOLUME +/-, um die Dauer des Sleep-Timers auszuwählen (Sleep-Timer aus, 15, 30, 45, 60, 90, 120 Minuten). **3:** Drücken Sie die OK-Taste, um die Auswahl zu bestätigen, oder drücken Sie die MENU-Taste, um die Einstellungen zu verlassen.

## EL ΕΛΛΗΝΙΚΗ

### ΡΥΘΜΙΣΤΕ ΤΟ ΧΡΟΝΟΔΙΑΚΟΠΤΗ

**ΥΠΝΟΥ 1:** Όταν το σύστημα είναι ενεργοποιημένο, πατήστε το κουμπί MENU για να εισέλθετε στις ρυθμίσεις συστήματος, επιλέξτε [SLEEP] και, στη συνέχεια, πατήστε το κουμπί OK για πρόσβαση. **2:** Πατήστε επανειλημμένα το κουμπί TUNE +/- ή VOLUME +/- για να επιλέξετε την περίοδο του χρονοδιακόπτη ύπνου (Χρονοδιακόπτης ύπνου Off, 15, 30, 45, 60, 90, 120 λεπτά). **3:** Πατήστε το κουμπί OK για να επιβεβαιώσετε την επιλογή ή πατήστε το κουμπί MENU για έξοδο από τις ρυθμίσεις.

## ES ESPAÑOL

### AJUSTE DEL TEMPORIZADOR DE

**APAGADO 1:** Cuando el sistema esté encendido, presione el botón MENU para ingresar a la configuración del sistema, seleccione [SLEEP] y luego presione el botón OK para acceder. **2:** Presione el botón TUNE +/- o VOLUME +/- repetidamente para seleccionar el período del temporizador para dormir (Temporizador para dormir apagado, 15, 30, 45, 60, 90, 120 minutos). **3:** Presione el botón OK para confirmar la selección o presione el botón MENU para salir de la configuración.

## ET EESTI

**SEADKE UNETAIMER 1:** Kui süsteem on sisse lülitatud, vajutage süsteemiseadete sisenemiseks nuppu MENU, valige [SLEEP], seejärel vajutage juurdepääsuks nuppu OK. **2:**



Vajutage korduvalt nuppu TUNE -/+ või VOLUME -/+, et valida unetaimeri periood (Unetaimer väljas, 15, 30, 45, 60, 90, 120 minutit). **3:** Valiku kinnitamiseks vajutage nuppu OK või sätetest väljumiseks nuppu MENU.

## FI SUOMEN

**SET THE SLEEP TIMER 1:** Kun järjestelmä on päällä, paina MENU-painiketta siirtyäksesi järjestelmäasetuksiin, valitse [SLEEP] ja paina sitten OK-painiketta päästäksesi sisään. **2:** Paina TUNE -/+ tai VOLUME -/+ -painiketta toistuvasti valitaksesi uniajastimen ajanjakson (Uniajastin pois päältä, 15, 30, 45, 60, 90, 120 minuuttia). **3:** Paina OK-painiketta vahvistaaksesi valinta tai paina MENU-painiketta poistuaksesi asetuksista.

## FR FRANÇAISE

**RÉGLEZ LA MINUTERIE DE MISE EN VEILLE 1:** Lorsque le système est allumé, appuyez sur le bouton MENU pour accéder aux paramètres du système, sélectionnez [VEILLE], puis appuyez sur le bouton OK pour y accéder. **2:** Appuyez plusieurs fois sur le bouton TUNE -/+ ou VOLUME -/+ pour sélectionner la durée de la minuterie de mise en veille (minuterie de mise en veille désactivée, 15, 30, 45, 60, 90, 120 minutes). **3:** Appuyez sur le bouton OK pour confirmer la sélection ou appuyez sur le bouton MENU pour quitter les paramètres.

## HR HRVATSKI

**POSTAVITE TAJMER MIROVANJA NA 1:** Kada je sustav uključen, pritisnite tipku MENU za pristup postavkama sustava, odaberite [SLEEP], zatim pritisnite tipku OK za pristup. **2:** Više puta pritisnite tipku TUNE -/+ ili VOLUME -/+ za odabir razdoblja mjeraca vremena za isključivanje (Timer za isključivanje, 15, 30, 45, 60, 90, 120 minuta). **3:** Pritisnite gumb OK za potvrdu odabira ili pritisnite gumb MENU za izlaz iz postavki.

## HU MAGYAR

### AZ ELALVÁSKAPCSOLÓ

**BEÁLLÍTÁSA 1:** Amikor a rendszer be van kapcsolva, nyomja meg a MENU gombot a rendszerbeállítások megnyitásához, válassza ki a [SLEEP] lehetőséget, majd nyomja meg az OK gombot a hozzáféréshez. **2:** Nyomja meg ismételtelen a TUNE -/+ vagy a VOLUME -/+ gombot az elalvási időzítő időtartamának kiválasztásához (Sleep timer Off, 15, 30, 45, 60, 90, 120 perc). **3:** Nyomja meg az OK gombot a kiválasztás megerősítéséhez, vagy nyomja meg a MENU gombot a beállításokból való kilépéshez.

## IT ITALIANA

### IMPOSTARE IL TIMER DI

**SPEGNIMENTO 1:** Quando il sistema è acceso, premere il pulsante MENU per accedere alle impostazioni di sistema, selezionare [SLEEP], quindi premere il pulsante OK per accedere. **2:** Premere ripetutamente il pulsante TUNE -/+ o VOLUME -/+ per selezionare il periodo del timer di spegnimento (Sleep timer Off, 15, 30, 45, 60, 90, 120 minuti). **3:** Premere il pulsante OK per confermare la selezione o premere il pulsante MENU per uscire dalle impostazioni.

## LT LIETUVIŲ

### NUSTATYKITE MIEGO LAIKMATĮ

**1:** Kai sistema įjungta, paspauskite MENU mygtuką, kad įeitumėte į sistemas nustatymus, pasirinkite [SLEEP], tada paspauskite mygtuką OK, kad pasiektumėte. **2:** Paspauskite TUNE -/+ arba VOLUME -/+ mygtuką pakartotinai, kad pasirinktumėte miego laikmačio laikotarpį (Sleep timer Off, 15, 30, 45, 60, 90, 120 minutes). **3:** Paspauskite OK mygtuką, kad patvirtintumėte pasirinkimą, arba paspauskite MENU mygtuką, kad išeitumėte iš nustatymų.

## LV LATVIEŠŪ

**IESTATIET MIEGA TAIMERI 1:** Kad sistēma ir ieslēgta, nospiediet

pogu MENU, lai atvērtu sistēmas iestatījumus, atlasiet [SLEEP], pēc tam nospiediet pogu OK, lai pieklūtu. **2:** Atkārtoti nospiediet pogu TUNE +/- vai VOLUME +/-, lai izvēlētos izslēgšanās taimera periodu (Izslēgts taimeris, 15, 30, 45, 60, 90, 120 minūtes). **3:** nospiediet pogu OK, lai apstiprinātu izvēli, vai nospiediet pogu MENU, lai izietu no iestatījumiem.

#### **MT MALTIJA**

**ISSETTJA L-TIMER SLEEP 1:** Meta s-sistema tkun mixghula, aghfas il-buttuna MENU biex tidhol fis-settings tas-Sistema, aghzel [SLEEP], imbaghad aghfas il-buttuna OK biex tačçessa. **2:** Aghfas il-buttuna TUNE +/- jew VOLUME +/- ripetutament biex taghzel il-perjodu ta 'sleep timer (Sleep timer Mitfi, 15, 30, 45, 60, 90, 120 minuta). **3:** Aghfas il-buttuna OK biex tikkonferma l-ghazla jew aghfas il-buttuna MENU biex tohrog mis-settings.

#### **NL NEDERLANDSE**

**DE SLAAPTIMER INSTELLEN 1:** Wanneer het systeem is ingeschakeld, drukt u op de knop MENU om de systeeminstellingen te openen, selecteert u [SLEEP] en drukt u op de knop OK om te openen. **2:** Druk herhaaldelijk op de knop TUNE +/- of VOLUME +/- om de slaaptimerperiode te selecteren (slaaptimer uit, 15, 30, 45, 60, 90, 120 minuten). **3:** Druk op de knop OK om de selectie te bevestigen of druk op de knop MENU om de instellingen te verlaten.

#### **NO NORSK**

**STILL INN SLEEP TIMER 1:** Når systemet er slått på, trykk på MENU-knappen for å gå inn i systeminnstillingene, velg [SLEEP], og trykk deretter på OK-knappen for å få tilgang. **2:** Trykk TUNE +/- eller VOLUME +/- knappen gjentatte ganger for å velge innsovningsstimerperioden (Søvn timer Av, 15, 30, 45, 60, 90, 120 minutter). **3:** Trykk OK-knappen for å bekrefte valget

eller trykk MENU-knappen for å gå ut av innstillingene.

#### **PL POLSKI**

**USTAW TIMER UŚPIENIA 1:** Gdy system jest włączony, naciśnij przycisk MENU, aby wejść do ustawień systemu, wybierz [SLEEP], a następnie naciśnij przycisk OK, aby uzyskać dostęp. **2:** Naciśnij kilkakrotnie przycisk TUNE +/- lub VOLUME +/-, aby wybrać okres wyłącznika czasowego (wyłącznik czasowy wyłączony, 15, 30, 45, 60, 90, 120 minut). **3:** Naciśnij przycisk OK, aby potwierdzić wybór lub naciśnij przycisk MENU, aby wyjść z ustawień.

#### **PT PORTUGUESA**

**DEFINIR O TEMPORIZADOR 1:** Quando o sistema estiver ligado, pressione o botão MENU para entrar nas configurações do sistema, selecione [SLEEP] e pressione o botão OK para acessar. **2:** Pressione o botão TUNE +/- ou VOLUME +/- repetidamente para selecionar o período do timer para dormir (Sleep timer Off, 15, 30, 45, 60, 90, 120 minutos). **3:** Pressione o botão OK para confirmar a seleção ou pressione o botão MENU para sair das configurações.

#### **RO ROMÂNĂ**

**SETAREA TEMPORIZATORULUI DE REPAUS 1:** Când sistemul este pornit, apăsați butonul MENU pentru a intra în setările sistemului, selectați [SLEEP], apoi apăsați butonul OK pentru a accesa. **2:** Apăsați butonul TUNE +/- sau VOLUME +/- în mod repetat pentru a selecta perioada temporizatorului de repaus (temporizator de repaus oprit, 15, 30, 45, 60, 90, 120 de minute). **3:** Apăsați butonul OK pentru a confirma selecția sau apăsați butonul MENU pentru a ieși din setări.

#### **RU РУССКИЙ**

**УСТАНОВИТЕ ТАЙМЕР ЧА 1:** Когда система включена, нажмите кнопку

MENU, чтобы войти в настройки системы, выберите [SLEEP], затем нажмите кнопку ОК для доступа.

**2:** Несколько раз нажмите кнопку TUNE +/- или VOLUME +/-, чтобы выбрать период таймера сна (таймер сна выключен, 15, 30, 45, 60, 90, 120 минут). **3:** Нажмите кнопку ОК, чтобы подтвердить выбор, или нажмите кнопку MENU, чтобы выйти из настроек.

### SK SLOVENČINA

#### NASTAVENIE ČASOVAČA SPÁNKU

**1:** Keď je systém zapnutý, stlačením tlačidla MENU vstúpte do nastavení systému, vyberte položku [SLEEP] a stlačením tlačidla OK vstúpte. **2:** Opakovaným stlačením tlačidla TUNE +/- alebo VOLUME +/- vyberte dobu časovača vypnutia (Časovač vypnutia vypnutý, 15, 30, 45, 60, 90, 120 minút). **3:** Stlačením tlačidla OK potvrdte výber alebo stlačením tlačidla MENU opustite nastavenia.

### SL SLOVENSKI

**NASTAVITE ČASOVNIK SPANJA 1:** Ko je sistem vklopljen, pritisnite gumb MENU za vstop v sistemske nastavitve, izberite [SLEEP] in nato pritisnite gumb OK za dostop. **2:** Večkrat pritisnite gumb TUNE +/- ali VOLUME +/-, da izberete obdobje izklopnega časovnika (izklopni časovnik izklopljen, 15, 30, 45, 60, 90, 120 minut). **3:** Pritisnite gumb OK za potrditev izbire ali pritisnite gumb MENU za izhod iz nastavitve.

### SR СРПСКИ

#### ПОДЕСИТЕ ТАЈМЕР ЗА СПАВАЊЕ

**1:** Када је систем укључен, притисните дугме МЕНУ да бисте ушли у

подешавања система, изаберите [СЛЕЕП], а затим притисните дугме ОК за приступ. **2:** Притискајте дугме ТУНЕ +/- или ВОЛУМЕ +/- да бисте изабрали период тајмера за искључивање (Искључен тајмер, 15, 30, 45, 60, 90, 120 минута). **3:** Притисните дугме ОК да потврдите избор или притисните дугме МЕНУ да изађете из подешавања.

### SV SVENSKAN

#### STÄLL IN INSOMNINGSTIMERN

**1:** När systemet är på, tryck på MENU-knappen för att öppna systeminställningarna, välj [SLEEP] och tryck sedan på OK-knappen för att komma åt. **2:** Tryck på knappen TUNE +/- eller VOLUME +/- upprepade gånger för att välja insomningstimerperioden (Sömntimer Av, 15, 30, 45, 60, 90, 120 minuter). **3:** Tryck på OK-knappen för att bekräfta valet eller tryck på MENU-knappen för att lämna inställningarna.

### TR TÜRK

#### UYKU ZAMANLAYICISINI

**AYARLAMA 1:** Sistem açıldığında, Sistem ayarlarına girmek için MENU düğmesine basın, [SLEEP] ögesini seçin, ardından erişmek için OK düğmesine basın. **2:** Uyku zamanlayıcısı süresini (Uyku zamanlayıcısı Kapalı, 15, 30, 45, 60, 90, 120 dakika) seçmek için TUNE +/- veya VOLUME +/- düğmesine art arda basın. **3:** Seçimi onaylamak için OK düğmesine basın veya ayarlardan çıkmak için MENU düğmesine basın.



# aiwa®

Japan est1951

Follow us! aiwaEU



[www.eu-aiwa.com](http://www.eu-aiwa.com)

AIWA CO., LTD.  
Kita-Ku  
TOKYO 115-0045, JAPAN

