

aiwa®

Japan est1951

HE-950BT

- QUICK GUIDE **EN**
- GUÍA RÁPIDA **ES**
- GUIDE RAPIDE **FR**
- KURZANLEITUNG **DE**
- GUIDA RAPIDA **IT**
- +22**

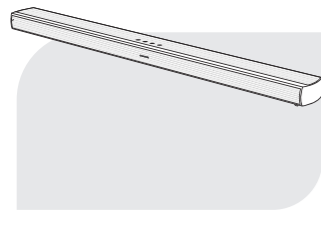

SOUND BAR
2.0 CH Soundbar

aiwa®

Japan est1951

Follow us! aiwaEU



www.eu-aiwa.com

AIWA CO., LTD.
Kita-Ku
TOKYO 115-0045, JAPAN

©AIWA EUROPE S.L.
All Rights Reserved.

Printed in P.R.C.



6A05B0107V3

HE-950BT

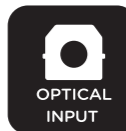

01. WHAT'S IN THE BOX?

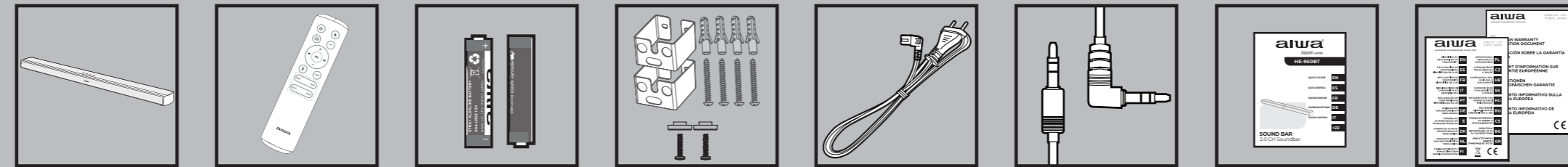

+ aiwa



www.aiwa_europe.com

02. OVERAL VIEW

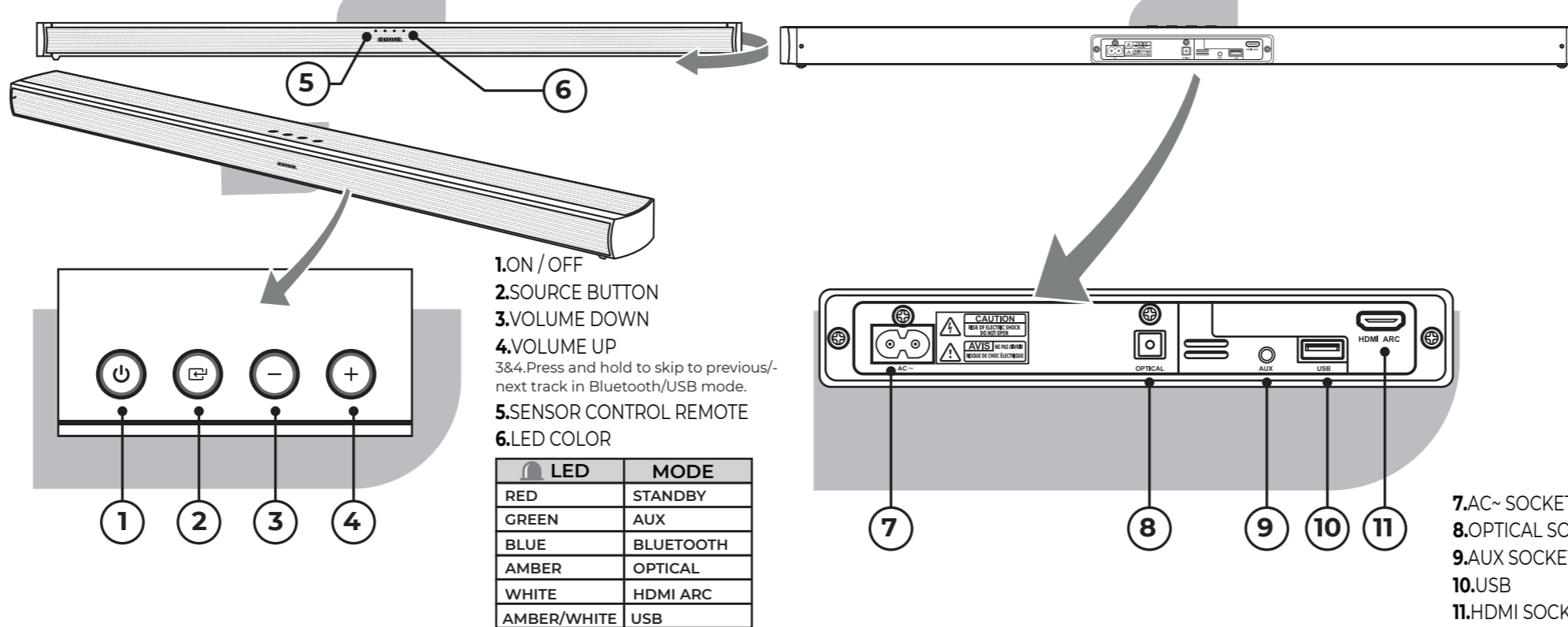

- 1.ON / OFF
- 2.SOURCE BUTTON
- 3.VOLUME DOWN
- 4.VOLUME UP
- 3&4.Press and hold to skip to previous/next track in Bluetooth/USB mode.
- 5.SENSOR CONTROL REMOTE
- 6.LED COLOR

LED	MODE
RED	STANDBY
GREEN	AUX
BLUE	BLUETOOTH
AMBER	OPTICAL
WHITE	HDMI ARC
AMBER/WHITE	USB

- 7.AC~ SOCKET
- 8.OPTICAL SOCKET
- 9.AUX SOCKET
- 10.USB
- 11.HDMI SOCKET

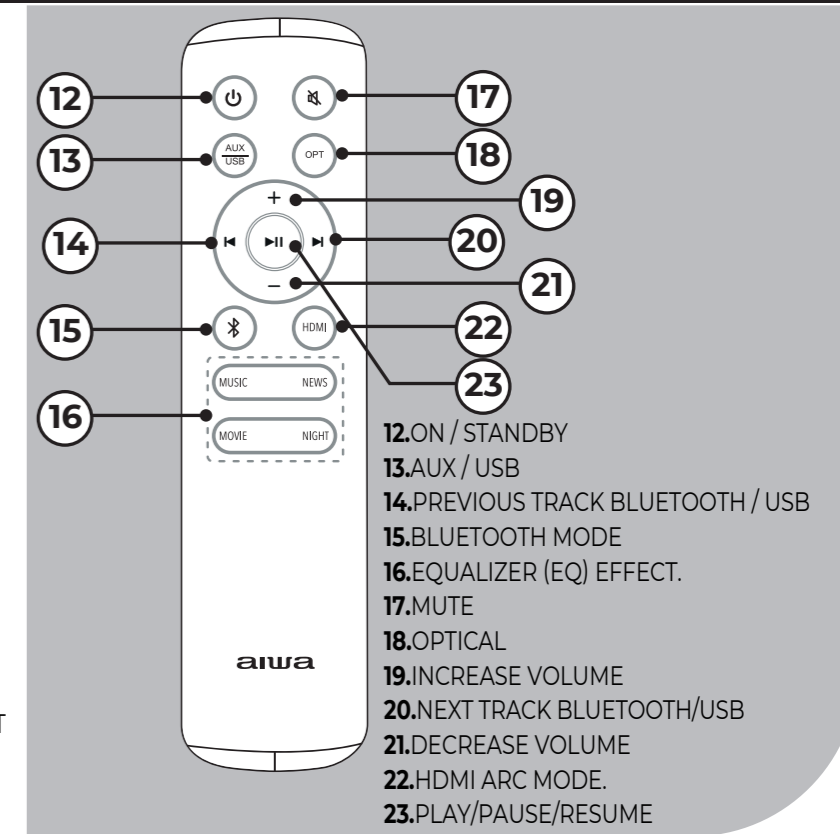

- 12.ON / STANDBY
- 13.AUX / USB
- 14.PREVIOUS TRACK BLUETOOTH / USB
- 15.BLUETOOTH MODE
- 16.EQUALIZER (EQ) EFFECT.
- 17.MUTE
- 18.OPTICAL
- 19.INCREASE VOLUME
- 20.NEXT TRACK BLUETOOTH/USB
- 21.DECREASE VOLUME
- 22.HDMI ARC MODE.
- 23.PLAY/PAUSE/RESUME

03. CONNECTION TO POWER

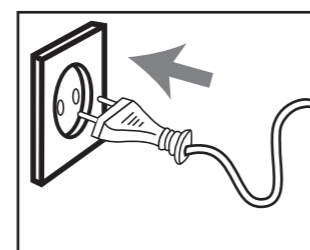
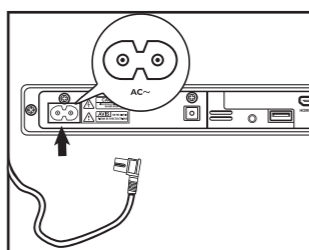

04. CONNECTION HDMI ARC

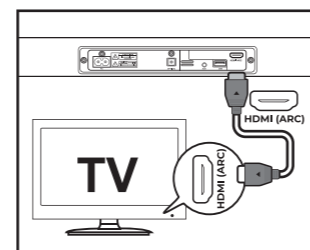

*Your TV must support the HDMI-CEC and ARC function. HDMI-CEC and ARC must be set to On.

05. CONNECTION OPTICAL

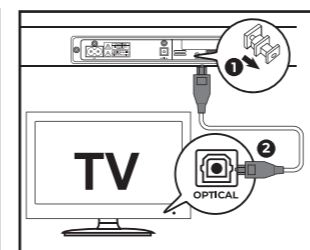

*Remove the protective cap of the OPTICAL socket.

06. CONNECTION AUX SOCKET

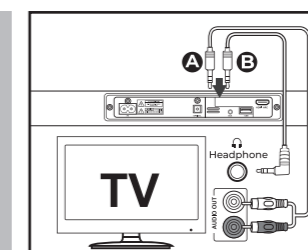

- A. Use a RCA to 3.5mm audio cable.
- B. Use a 3.5mm to 3.5mm audio cable

07. POWER ON / POWER OFF (STANDBY)

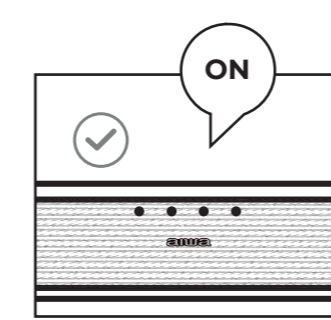
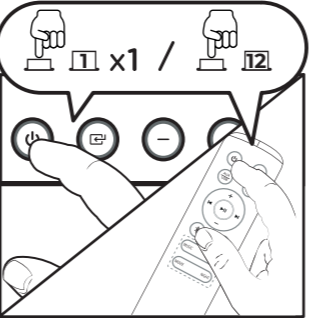
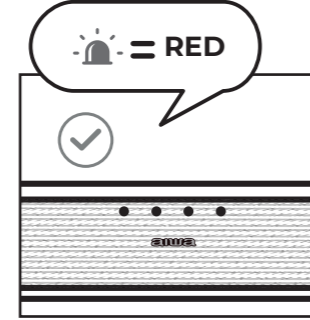
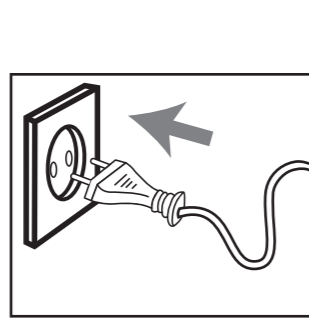

08. AUTOMATIC ON

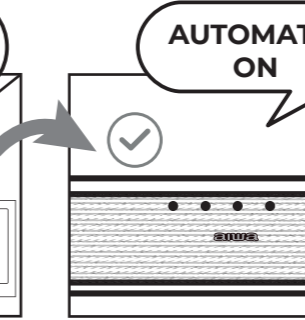
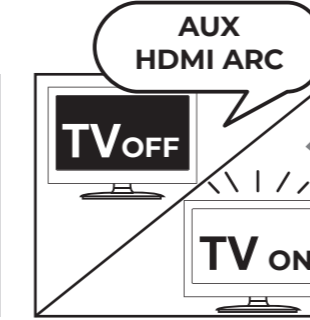

09. AUTOMATIC OFF

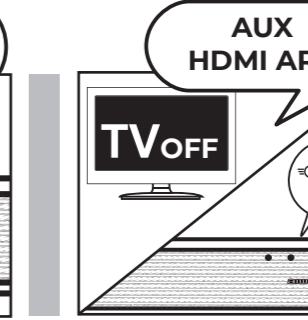

10. VOLUME

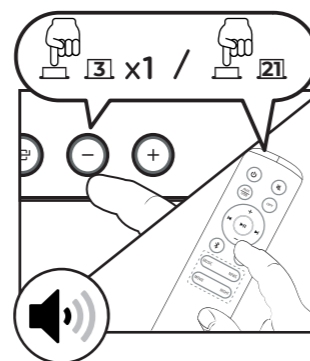
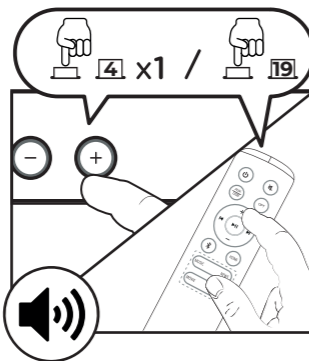

11. MUTE

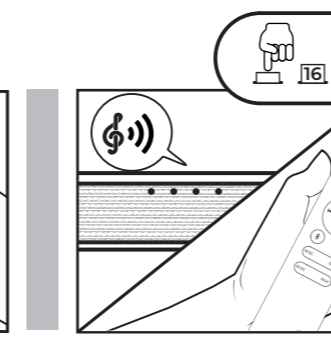
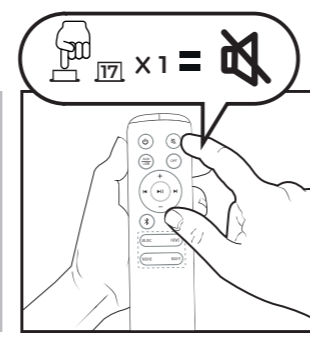

12. EQUALIZER

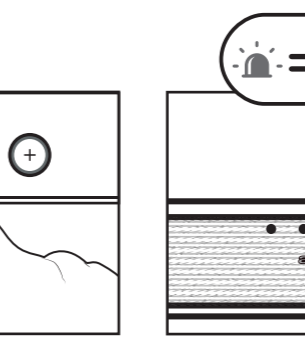
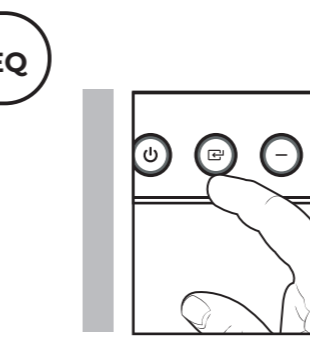

13. SELECT MODE PANEL

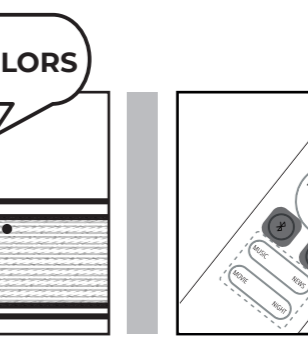

14. SELECT MODE REMOTE

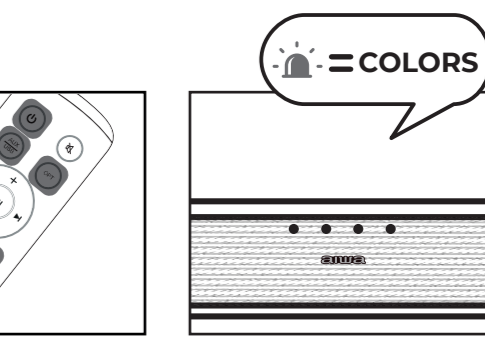

15. USB MODE

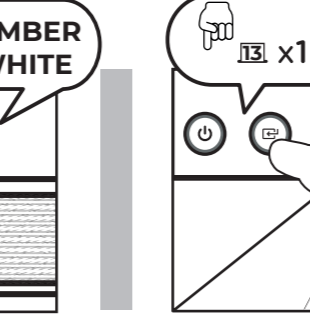
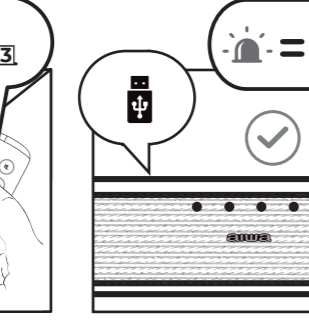

16. AUX / OPTICAL / HDMI ARC OPERATION

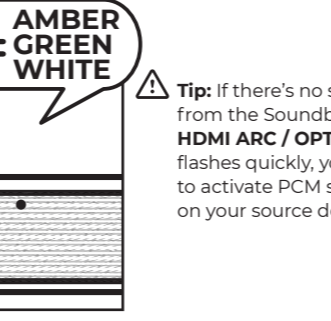
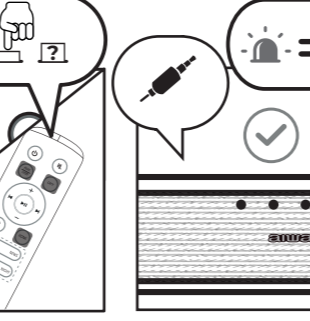

Tip: If there's no sound output from the Soundbar and the HDMI ARC / OPTICAL lights flashes quickly, you may need to activate PCM signal output on your source device.

17. BLUETOOTH FUNCTION

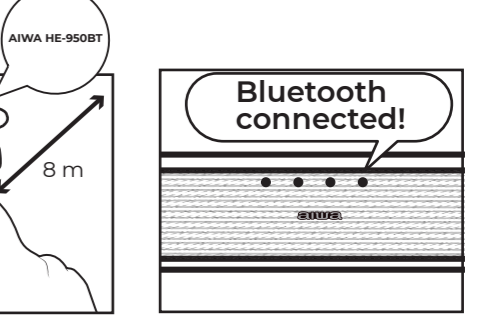
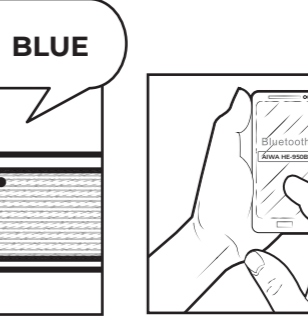
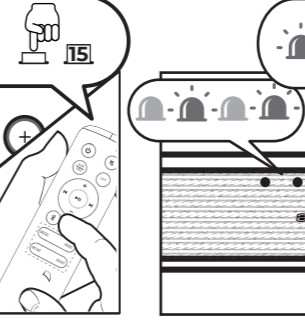
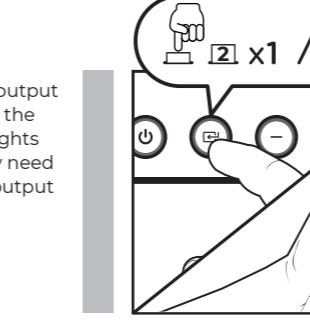

18.DISCONNECT BLUETOOTH

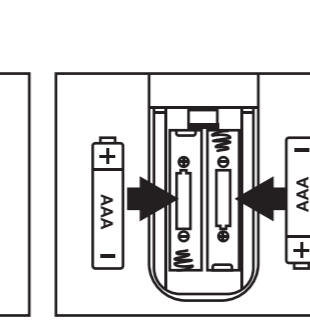
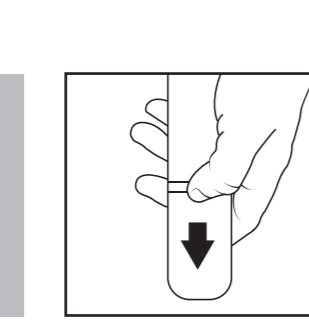

19. CHANGE BATTERIES

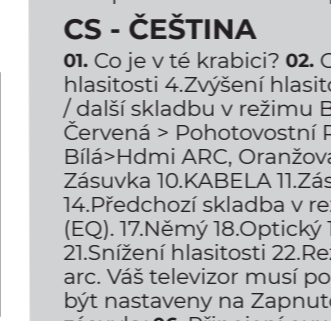
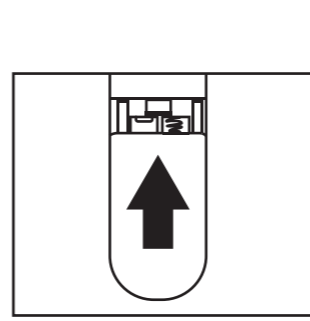

батериите.Сменете батериите.

CS - ČEŠTINA

01. Co je v té krabici? 02. Overall / pohled 1.Zapnuto / Vypnuto 2.Tlačítko Zdroj 3.Snížení hlasitosti 4.Zvýšení hlasitosti (3&4.Stisknutím a podržením přeskočíte na předchozí / další skladbu v režimu Bluetooth / USB) 5.Dálkové ovládání senzor 6.Barva LED. Červená > Pohotovostní Režim, Zelená > Aux, Modrá > Bluetooth, Oranžová > Optická, Bílá>Hdmi ARC, Oranžová / bílá > USB, 7.AC ~ Zásuvka 8.Optická Zásuvka 9.Aux Zásuvka 10.KABELA 11.Zásuvka Hdmi 12.Zapnuto / Pohotovostní Režim 13.AUX / USB 14.Předchozí skladba v režimu Bluetooth / USB 15.Režim Bluetooth 16.Efekt ekvalizéru (EQ), 17.Němý 18.Optický 19.Zvýšit hlasitost 20.Další skladba v režimu Bluetooth / USB 21.Snížení hlasitosti 22.Režim Hdmi ARC 03. Připojení k napájení 04. Připojení Hdmi arc. Váš televizor musí podporovat funkce HDMI-CEC a ARC. HDMI-CEC a ARC musí být nastaveny na Zapnuto 05. Připojení optický odstraňte ochranný kryt optické zásuvky 06. Připojení aux Zásuvka A, použijte zvukový kabel RCA až 3,5 mm. B. použijte zvukový kabel 3,5 mm až 3,5 mm 07. Pohotovostní Režim / Zapnuto 08. Automatické Na 09. Automatické Vypnutí 10. Svazek 11. Němý 12. Ekvalizér 13. Vyberte panel režim 14. Vyberte režim dálkový ovladač 15. režim usb 16. AUX/optický / Hdmi ARC provoz. Oranžová / zelená / bílá. Tip: Pokud ze soundbaru není žádný zvukový výstup a kontrolky Hdmi ARC/OPTICAL rychle blikají, možná budete muset zapnout výstup signálu PCM na zdrojovém zařízení. 17. Funkce Bluetooth 18. Odpojte Bluetooth. Pokud vaše zařízení Bluetooth podporuje A2DP, přehrávejte hudbu prostřednictvím zařízení. Pokud vaše zařízení Bluetooth podporuje AVRCP, použijte k ovládání přehrávání dodaný dálkový ovladač. 19. Vyměňte baterie.

DA - DÁNSKY

01. Hvad er der i kassen? 02. Overall / udsigt 1.Til / Fra 2.Kilde knap 3.Volumen ned 4.Volumen op (3&4.Tryk og hold nede for at springe til forrige/næste spor i Bluetooth/USB-tilstand.) 5.Sensor kontrol fjernbetjening 6.LED farve. Rød > Standby, Grøn> Aux, Blå > Bluetooth, Amber > Optisk, hvid > Hdmi ARC, Amber / hvid > USB, 7.AC~

DE - DEUTSCHSPRACHIGE

01. Was ist in der Box? 02. Gesamt/Ansicht 1.Ein / Aus 2.Quelle-Taste 3.Lautstärke verringern 4.Lautstärke erhöhen (3&4.Halten Sie die Taste gedrückt, um im Bluetooth/USB-Modus zum vorherigen/nächsten Titel zu springen) 5.Sensorsteuerung Fernbedienung 6.LED-Farbe. Rot> Standby, Grün> Aux, Blau> Bluetooth, Gelb> Optisch, Weiß>Hdmi ARC, Gelb/Weiß > USB, 7.AC ~ Steckdose 8.Optischer Sockel 9.AUX-Buchse 10.USB 11.HDMI-Buchse 12.Ein / Standby 13.USB-Anschluss 14.Vorheriger Titel im Bluetooth / USB-Modus 15.Bluetooth-Modus 16.Equalizer-Effekt (EQ). 17.Stummschalten 18.Optisch 19.Lautstärke erhöhen 20.Nächster Titel im Bluetooth/USB-Modus 21.Lautstärke verringern 22.HDMI ARC-Modus 03. Anschluss an die

BG - БЪЛГАРСКИ

01. Какво има в кутията? 02. Общо / изглед 1.Включване / Изключване 2.Бутон източник 3.Намали звука 4.Увеличете звука (3&4.Натиснете и задръжте, за да преминете към предишна / следваща песен в Bluetooth/флашка режим.) 5.Дистанционно управление на сензора 6.Цвят на светодиода. Червен > Режим на Готовност, Зелен > AUX, Синьо> Bluetooth, Кехлибарен > оптичен, бял > Hdmi ARC, Кехлибарен / бял > USB 7.AC ~ гнездо 8.Оптичен контакт 9.AUX гнездо 10.USB 11.Контакт Hdmi 12.Включен / В Готовност 13.AUX / USB 14.Предишна песен в Bluetooth / USB режим 15.Bluetooth режим 16.Еквалайзер (EQ) ефект. 17.Заглушаване 18.Оптичен 19.Увеличи звука 20.Следваща песен в Bluetooth/USB режим 21.Намалете звука 22.Режим Hdmi ARC 03. Връзка с мощност 04. Вашият Hdmi arc телевизор трябва да поддържа функцията HDMI-CEC и ARC. HD-

MI-CEC и ARC трябва да бъдат настроени на 05. Оптично свързване отстранете защитната капачка на оптичния контакт 06. Връзка с гнездо А, използвайте RCA аудио кабел до 3,5 мм. В, използвайте 3,5 мм до 3,5 мм аудио кабел 07. В Готовност / На 08. Автоматично На 09. Автоматично Изключване 10. Том 11. Заглушете 12. Еквалайзер 13. Изберете Панел за режим 14. Изберете дистанционен режим 15. флашка 16. Работа с AUX/OPTICAL/HDMI ARC. Кехлибарен / зелен / бял. Съвет: ако няма звук от изход от саундбара и Hdmi ARC/OPTICAL светлини мигат бързо, може да се наложи да включите изходящия сигнал за PCM на изходното устройство. 17. Bluetooth Функция 18. Разкачване Bluetooth. Ако вашето блутут устройство поддържа A2DP, Пуснете музика през вашето устройство. Ако вашето блутут устройство поддържа AVRCP, използвайте предоставеното дистанционно управление, за да контролирате играта. 19. Сменете

Stromversorgung **04.** Anschluss Hdmi arc. Ihr Fernseher muss die HDMI-CEC- und ARC-Funktion unterstützen. HDMI-CEC und ARC müssen eingeschaltet sein**05.** Anschlussoptik Entfernen Sie die Schutzkappe der Optikbuchse **06.** Anschluss AUX-Buchse A. Verwenden Sie ein Cinch-auf-3,5-mm-Audiokabel. B. Verwenden Sie ein 3,5 mm bis 3,5 mm Audiokabel **07.** Standby / Ein **08.** Automatik Am **09.** Automatisches Ausschalten **10.** Jahrgang **11.** Stummshalten **12.** Ausgleich **13.** Wählen Sie das Modusfeld **14.** Wählen Sie den Modus Fernbedienung **15.** USB-Modus **16.** AUX / OPTISCH / HDMI ARC-Betrieb. Gelb/grün/weiß. Tipp: Wenn von der Soundbar kein Ton ausgegeben wird und die HDMI ARC/OPTICAL-Anzeigen schnell blinken, müssen Sie möglicherweise den PCM-Signalausgang Ihres Quellgeräts einschalten. **17.** Bluetooth-Funktion **18.** Verzweifelndes Bluetooth. Wenn Ihr Bluetooth-Gerät A2DP unterstützt, spielen Sie Musik über Ihr Gerät ab. Wenn Ihr Bluetooth-Gerät AVRCP unterstützt, verwenden Sie die mitgelieferte Fernbedienung, um die Wiedergabe zu steuern **19.** Batterien wechseln.

EL - ΕΛΛΗΝΙΚΗ

01. Τι είναι οt κουτί; **02.** Συνακική / προβολή **1.**Ενεργοποίηση / Απενεργοποίηση **2.**Κουμπι πηγής **3.**Μείωση έντασης **4.**Αύξηση έντασης **(3&4.**Πατήστε παρατεταμένα για μετάβαση στο προηγούμενο / επόμενο κομμάτι σε λειτουργία Bluetooth / USB.) **5.**Έλεγχος αισθητήρων μακρινός **6.**Χρώμα οδηγήσει.n. Κόκκινο > Αναμονή, Πράσινο > Aux, Μπλε > Bluetooth, Amber > οπτικό, λευκό > Hdmi ARC, Πορτοκαλί / Λευκό > USB. **7.AC ~ υποδοχή 8.**Οπτική Υποδοχή **9.**AUX Socket **10.**USB **11.**Υποδοχή Hdmi **12.**On / Standby **13.**AUX / USB **14.**Προηγούμενο κομμάτι σε λειτουργία Bluetooth / USB **15.**Λειτουργία Bluetooth **16.**Equalizer (EQ) αποτέλεσμα. **17.**Σίγαση **18.**Οπτική **19.**Αυξήστε την ένταση **20.**Επίόμενο κομμάτι σε λειτουργία Bluetooth / USB **21.**Μείωση έντασης **22.**Τρόπος τόξων Hdmi **03.** Σύνδεση με ρεύμα **04.** Σύνδεση Hdmi arc. Η τηλεόρασή σας πρέπει να υποστηρίζει τη λειτουργία HDMI-CEC και ARC. Το HDMI-CEC και το ARC πρέπει να ρυθμιστούν σε **On 05.** Σύνδεση οπτική αφαίρεση το προστατευτικό καπάκι της οπτικής υποδοχής **06.** Υποδοχή σύνδεσης AUX A. χρησιμοποιήστε ένα καλώδιο ήχου RCA έως 3,5 mm. B. χρησιμοποιήστε ένα καλώδιο ήχου 3,5 mm έως 3,5 mm **07.** Αναμονή / Ενεργοποίηση **08.** Αυτόματη Στις **09.** Αυτόματη Απενεργοποίηση **10.** Τόμος **11.** Σίγαση **12.** Ισοσταθμιστής **13.** Επιλέξτε Πίνακα λειτουργίας **14.** Επιλέξτε λειτουργία τηλεχειριστήρι **15.** λειτουργία usb **16.** Λειτουργία AUX/OPTICAL/ HDMI ARC. Πορτοκαλί / πράσινο / λευκό. Συμβουλή: Εάν δεν υπάρχει έξοδος ήχου από τη γραμμή ήχου και οι λυχνίες HDMI ARC/OPTICAL αναβοσβήνουν γρήγορα, ίσως χρειαστεί να ενεργοποιήσετε την έξοδο σήματος PCM στα συσκευη προέλευσης. **17.** Λειτουργία Bluetooth **18.** Απελιπιαμένος Bluetooth. Εάν η συσκευή Bluetooth υποστηρίζει A2DP, αναπαράγει μουσική μέσω της συσκευής σας. Εάν η συσκευή σας Bluetooth υποστηρίζει AVRCP, χρησιμοποιήστε το παρεχόμενο τηλεχειριστήριο για να ελέγξετε την αναπαραγωγή. **19.** Αλλάξτε μπαταρίες.

ES - ESPAÑOL

01. ¿Qué hay en la caja? **02.** Visión general / vista **1.**Encendido / apagado **2.**Botón Source **3.**Bajar volumen **4.**Subir volumen **(3&4.**Manténgalo presionado para saltar a la pista anterior/siguiente en el modo Bluetooth/USB.) **5.**Control remoto por sensor **6.**Color del LED. Rojo > En espera, Verde > Aux, Azul > Bluetooth, Ámbar>Óptico, blanco>ARCO Hdmi, Ámbar / Blanco > USB. **7.AC ~ Toma de corriente 8.**Toma Óptica **9.**Toma AUXILIAR **10.**USB **11.**Toma Hdmi **12.**Encendido / En espera **13.**AUX / USB **14.**Pista anterior en modo Bluetooth / USB **15.**Modo Blue-tooth **16.**Efecto equalizador (EQ). **17.**Silencio **18.**Óptica **19.**Aumentar el volumen **20.**Pista siguiente en modo Bluetooth / USB **21.**Disminuir volumen **22.**Modo de ARC Hdmi **03.** Conexión a la alimentación **04.** Conexión Hdmi arc. El televisor debe ser compatible con las funciones HDMI-CEC y ARC. HDMI-CEC y ARC deben estar activados **05.** Conexión óptica Retire la tapa protectora de la toma óptica **06.** Toma auxiliar de Conexión A. Utilice un cable de audio RCA a 3,5 mm. B. Utilice un cable de audio de 3,5 mm a 3,5 mm **07.** En espera / Encendido **08.** Automático En **09.** Apagado automático **10.** Volumen **11.** Silencio **12.** Equalizador **13.** Panel de selección de modo **14.** Selección de modo remoto **15.** modo usb **16.** Operación AUX / OPTICAL / Hdmi ARC. Ámbar/verde/blanco. Sugerencia: Si no hay salida de sonido desde la barra de sonido y las luces HDMI ARC/OPTICAL parpadean rápidamente, es posible que deba encender la salida de señal PCM en su dispositivo fuente. **17.** Función Bluetooth **18.** Bluetooth desesperado. Si su dispositivo Bluetooth es compatible con A2DP, reproduzca música a través de su dispositivo. Si su dispositivo Bluetooth es compatible con AVRCP, use el control remoto suministrado para controlar la reproducción. **19.** Cambie las pilas.

ET - ESTEI

01. Mis karbis on? **02.** Üldine / vaade **1.**Sisse / Välja **2.**Allikas nupp **3.**Helitugevuse vähendamise **4.**Helitugevus **(3&4.**Vajutage ja hoidke all, et liikuda Bluetooth/USB-režiimis eelmisele/järgmisele palale.) **5.**Anduri kaugjuhtimispult **6.**LED värv. Punane > Ooterežiim, Roheline > Aux, Sinine > Bluetooth, Amber > optiline, Valge > Hdmi ARC, Kollane / Valge > USB **7.AC ~ pistikupinna 8.**Optiline Pesa **9.**AUX pesa **10.**USBandmesidekaabel **11.**Hdmi Pesa **12.**Ooterežiimile **13.**AUX / USB **14.**Eelmine lugu Bluetooth / USB režiimis **15.**Bluetooth-režiim **16.**Ekvalaiser (EQ) efekt. **17.**Vaigista **18.**Optiline **19.**Suurendage helitugevust. **20.**Järgmine lugu Bluetooth / USB režiimis **21.**Vähenda helitugevust **22.**Hdmi ARC režiim **03.** Ühend-dünaamisusega **04.** Ühendus Hdmi karbi. Teie teletre peab toetama funktsiooni HDMI-CEC ja ARC. HDMI-CEC ja ARC peavad olema sisse lülitatud **05.** Ühendus optiline eemaldage optilise pesa kaitsekapsel **06.** Ühendus AUX pesa A. Kasutage RCA kuni 3,5 mm audio kaabel. B. kasutage 3,5 mm kuni 3,5 mm helikaabel **07.** Ooterežiim / Sees **08.** Automaatne **09.** Automaatne Väljalülitus **10.** Kõide **11.** Vaigista **12.** Ekvalaiser **13.** Valige režiim paneel **14.** Valige režiimi kaugjuhtimispult **15.** usb režiim **16.** AUX / optiline / Hdmi ARC operatsiooni. Amber / roheline / valge. Näpunäide: kui heliribalt pole heli väljundit ja Hdmi ARC / Optilised tuled vilguvad kiiresti, peate võib-olla oma lähteseadmes PCM-signaali väljundi sisse lülitama. **17.** Bluetooth Funktsioon **18.** Bluetooth trennen. Kui teie Bluetooth-seade toetab A2DP-d, esitage muusikat oma seadme kaudu. Kui teie Bluetooth-seade toetab AVRCP-d, kasutage esituse juhtimiseks kaasaasolevat kaugjuhtimispulti. **19.** Vahetage patareid.

FI - SUOMEN

01. Mitä laatikossa on? **02.** Overall / view **1.**On / Off **2.**Lähdenappi **3.**Äänenvoimakkuutta pienennettävä **4.**Äänenvoimakkuus **(3&4.**Paina ja pidä painettuna siirtäaksesi edelliseen / seuraavaan kappaleeseen Bluetooth / USB-tilassa.) **5.**Anturin ohjaus kaukosäädin **6.**LED-väri. Punainen > Valmiustila, Vihreä>Aux, Sininen > Bluetooth, Keltainen>optinen, valkoinen > Hdmi-kaari, Kellanruskea / valkoinen > USB. **7.AC ~ Socket 8.**Optinen Pistorasia **9.**AUX Socket **10.**USBkaape-**11.**Hdmi-Liitäntä **12.**Käytössä / Valmiustilassa **13.**AUX / USB **14.**Edellinen kappale Bluetooth / USB-tilassa **15.**Bluetooth-tila **16.**Taajuuskorjaain (EQ) vaikutus**17.**Mykkänen **18.**Optinen **19.**Isää äänenvoimakkuutta **20.**Seuraava raita Bluetooth / USB-tilassa **21.**Vähennä äänenvoimakkuutta **22.**Hdmi-CEC-tila **03.** Yhteydes taito **04.** Liitäntä Hdmi arc.Televisiion on tuettava HDMI-CEC-ja ARC-toimintootta. Hdmi-CEC ja ARC on asetettava päälle **05.** Yhteydes optinen Poista suojakorkki optisien pistorasian **06.** Vhitys AUX Socket A. Käytä RCA 3,5 mm äänikaapeli. B. käytä 3,5-3,5 mm äänikaapelia **07.** Valmiustilalla / Päällä **08.** Automaattainen **09.** Automaattainen Sammutus **10.** Osa **11.** Mykkänen **12.** Tasoitus **13.** Valitse mode paneeli **14.** Valitse mode remote **15.** usb-tila **16.** AUX / optinen / Hdmi-KAARIKÄYTTÖ. Ruskeankeltainen / vihreä / valkoinen. Vihje: Jos sound-barista ei tule ääntä ja Hdmi-ARC/Optiset valit vilkkuvat nopeasti, sinun on ehkä käynnistettävä PCM-signaalin lähtö lähdelähteissäsi **17.** Bluetooth-Toimint **18.** Irrota Bluetooth. Jos Bluetooth-laite tukee A2DP:t, täoista musiikkia laitteen kautta. Jos Bluetooth-laite tukee AVRCP:t, käytä mukana toimitettua kaukosäädintä ohjataksesi toistoa. **19.** Vaihda paristot.

FR - FRANÇAISE

01. Qu'y a-t-il dans la boîte? **02.** Vue d'ensemble **1.**Marche / arrêt **2.**Bouton Source **3.**Baisse de volume **4.**Augmentez le volume **(3&4.**Appuyez et maintenez enfoncé pour passer à la piste précédente/suivante en mode Bluetooth / USB.) **5.**Télécom-man-dre de contrôle de capteur **6.**Couleur de LED. Rouge > Veille, Vert > Aux, Bleu > Bluetooth, Ambre>Optique, Blanc > Hdmi ARC, Ambre / Blanc > USB. **7.AC ~ Prise 8.**Prise Optique **9.**Prise Auxiliare **10.**Clé USB **11.**Prise Hdmi **12.**Marche / Veille **13.**AUX / USB **14.**Piste précédente en mode Bluetooth / USB **15.**Mode Bluetooth **16.**Effet d'égaliseur (EQ). **17.**Muet **18.**Optique **19.**Augmenter le volume **20.**Piste suivante en mode Bluetooth / USB **21.**Diminuer le volume **22.**Mode d'ARC Hdmi **03.** Connexion à l'alimentation **04.** Connexion Hdmi ARC. Votre téléviseur doit prendre en charge les fonctions HDMI-CEC et ARC. HDMI-CEC et ARC doivent être réglés sur **On 05.** Connexion optique Retirez le capuchon de protection de la prise optique **06.** Connexion Prise AUX A. Utilisez un câble audio RCA vers 3,5 mm. B. Utilisez un câble audio de 3,5 mm à 3,5 mm **07.** Veille / Marche **08.** Automatique Le **09.** Arrêt automatique **10.** Volume **11.** Muet **12.** Egaliseur **13.** Sélectionnez le panneau de mode **14.** Sélectionnez le mode à distance **15.** mode USB **16.** Fonctionnement en ARC AUX / OPTIQUE / Hdmi. Ambre / vert / blanc. Conseil: S'il n'y a pas de sortie audio de la barre de son et que les voyants Hdmi ARC/OPTIQUEs clignotent rapidement, vous devez peut-être activer la sortie du signal PCM sur votre appareil source. **17.** Fonction Bluetooth **18.** Déconnectez le Bluetooth Si votre appareil Bluetooth prend en charge A2DP, écoutez de la musique via votre appareil. Si votre appareil Bluetooth prend en charge AVRCP, utilisez la télécommande fournie pour contrôler la lecture. **19.** Changez les piles.

HR - HRVATSKI

01. Co je v té krabici? **02.** Overall / pohled **1.**Zapnutí / Vypnutí **2.**Tlačítko Zdroj **3.**Sniženi hlasitosti **4.**Zvýšení hlasitosti **(3&4.**Dodirnite i držite da biste prešli na prethodnu / sljedeću pjesmu u načinu rada s / do.) **5.**Đálkové ovládání senzoru **6.**Barva LED. Cervená > Pohotovostní Režim, Zelená > Aux, Modrá > Bluetooth, Oranžová > Optická, Bílá>Hdmi ARC, Oranžová / bílá > USB. **7.AC ~ Zásuvka 8.**Optická Zásuvka **9.**Aux Zásuvka **10.**KABELA **11.**Zásuvka Hdmi **12.**Zapnutí / Pohotovostní Režim **13.**AUX / USB **14.**Předchozí skladba v režimu Bluetooth / USB **15.**Režim Bluetooth **16.**Efekt ekvalizáru (EQ). **17.**Němy **18.**Optický **19.**Zvýšit hlasitost **20.**Další skladba v režimu Bluetooth / USB **21.**Sniženi hlasitosti **22.**Režim Hdmi ARC **03.** Připojení k napájení **04.** Připojení Hdmi arc. Váš televizor musí podporovat funkci HDMI-CEC a ARC. HDMI-CEC a ARC musí být nastaveny na Zapnuté **05.** Připojení optický odstráníte ochranný kryt optické zásuvky **06.** Připo-**11.**jení AUX Zásuvka A. použijte zvukový kabel RCA až 3,5 mm. B. použijte zvukový kabel 3,5 mm až 3,5 mm **07.** Pohotovostní Režim / Zapnuté **08.** Automatické Na **09.** Automatické Vypnutí **10.** Svazek **11.** Němy **12.** Ekvalizér **13.** Vyberte panel režim **14.** Vyberte režim dálkový ovladač **15.** režim usb **16.** kontrola AUX/OPTICAL/Hdmi ARC. Zuta / zelena / bijela. Savjet: ako zvucna traka ne emitira zvuk, a svjetla za Hdmi ARC/OPTICAL brzo trepere, možda ćete trebati omogućiti izlaz signala za odabir na svom izvornom uređaju. **17.** Značajka Broj **18.** Isključite Bluetooth. Ako vaš uređaj sa a-listom podržava A-List s a-listom, isključite glazbu s uređaja. Ako vaš uređaj za biranje podržava biranje, koristite priloženi daljinski upravljač za kontrolu reprodukcije. **19.** Zamijenite baterije.

HU - MAGYAR

01. Mi van a dobozban? **02.** Átfogó / kilátás **1.**Be / Ki **2.**Forrás gomb **3.**Hangerő le **4.**Hangerő fel **(3&4.**Tartsa lenyomva az előző/következő műsorszámra való ugráshoz Bluetooth / USB módban.) **5.**Érzékelő vezérlő távirányító **6.**LED szín. Piros > Készenlét, Zöld>Aux, Kék > Bluetooth, Amber > optikai, fehér > Hdmi ARC, Sárga / fehér > USB. **7.AC~ foglalat 8.**Optikai Aljzat **9.**AUX Socket **10.**USBHdmi Csatlakozó **12.**Be / Készenlét **13.**AUX / USB **14.**Előző műsorszám Bluetooth / USB módban **15.**Bluetooth mód **16.**Equalizer (EQ) hatás**17.**Némítás **18.**Optikai **19.**Növelje a hangerőt **20.**Következő szám Bluetooth / USB módban **21.**Hangerő csökkentése **22.**Hdmi ARC mód **03.** Csatlakozás a hatalomhoz **04.** Csatlakozás Hdmi arc. A TV-készüléknek támogatnia kell a HDMI-CEC és ARC funkciót. A HDMI-CEC-et és az ARC-et be kell állítani **05.** Csatlakozás optikai távolítsa el az optikai aljzat védősapkáját **06.** Csatlakozás aux Socket A. használjon RCA-3,5 mm-es audiokábelt. B. használjon 3,5 mm-3,5 mm-es audiokábelt **07.** Készenlét / Be **08.** Automatikuss Be **09.** Automatikus Kikapcsolás **10.**Kötet **11.** Némítás **12.**Hangszínszabályzó **13.** Mód kiválasztása panel **14.** Mód kiválasztása távoli **15.** usb mód **16.** AUX / optikai / Hdmi ARC működés. Borostyan / zöld / fehér. Tipp: Ha nincs hangkimenet a soundbar-ból, és a Hdmi ARC/optikai lámpák gyorsan villognak, akkor lehet, hogy be kell kapcsolnia a PCM-jelkimenetet a forráseszközön. **17.** Bluetooth Funkció **18.** Húzza ki A Bluetooth-öt. Ha a Bluetooth-eszköz támogatja az A2DP-t, zenéjén a készüléken keresztül. Ha a Bluetooth-eszköz támogatja az AVRCP-t, használja a mellékelt távirányítót a lejátszás vezérléséhez. **19.** Cserélje ki az elemeket.

IT - ITALIANA

01. Cosa c'è nella scatola? **02.** Generale / vista **1.**On / Off **2.**Pulsante Sorgente **3.**Volume giù **4.**Volume su **(3&4.**Premere e tenere premuto per passare alla traccia precedente/successiva in modalità Bluetooth / USB.) **5.**Sensore di controllo remoto **6.**Colore del LED. Rosso > Standby, Verde > Aux, Blu > Bluetooth, Ambra > Ottico, bianco > Hdmi ARC, Ambra / Bianco > USB. **7.AC ~ Presa 8.**Presa ottica **9.**Presa AUX **10.**USB **11.**Presa Hdmi **12.**On / Standby **13.**AUX / USB **14.**Traccia precedente in modalità Bluetooth / USB **15.**Modalità Bluetooth **16.**Effetto equalizzatore (EQ).**17.**Muto **18.**Optica **19.**Aumentare il volume **20.**Brano successivo in modalità Bluetooth / USB **21.**Diminuire il volume **22.**Modalità Hdmi ARC **03.** Collegamento al potere **04.** Collegamento Hdmi arc. Il televisore deve supportare la funzione HDMI - CEC e ARC. HDMI - CEC e ARC devono essere impostati su **On 05.** Collegamento ottico Rimuovere il cappuccio protettivo della presa ottica **06.** Collegamento AUX A. Utilizzare un RCA a 3,5 mm cavo audio. B. Utilizzare un 3,5 mm a 3,5 mm cavo audio **07.** Standby / Accesso **08.** Automatico su **09.** Spegnimento automatico **10.** Volume **11.** Muto **12.** Equalizzatore **13.** Selezionare il pannello modalità **14.** Selezionare modalità remota **15.** Modalità USB **16.** AUX / OT-TICO / Hdmi Funzionamento ad ARC. Ambra / verde / bianco. Suggerimento: se non c'è uscita audio dalla soundbar e le luci Hdmi ARC/OPTICAL lampeggiano rapidamente, potrebbe essere necessario attivare l'uscita del segnale PCM sul dispositivo sorgente. **17.** Funzione Bluetooth **18.** Disconnetti Bluetooth. Se il dispositivo Bluetooth supporta A2DP, riprodurre musica tramite il dispositivo. Se il dispositivo Bluetooth supporta AVRCP, utilizzare il telecomando in dotazione per controllare la riproduzione. **19.** Cambiare le batterie

LT - LIETUVIŲ

01. Kas yra dėžutėje? **02.** Bendras / vaizdas **1.**Įjungimas / Išjungimas **2.**Šaltinio mygtukas **3.**Garsumo mažinimas **4.**Garsumo didinimas **(3&4.**Paspauskite ir palaikykite, jei norite pereiti prie ankstesnio/kito takelio Bluetooth / USB režimu.) **5.**Utklikite valdymo Nuotolinio valdymo pultas **6.**LED spalva. Raudona > Budėjimo Režimas, Žalia > Aukšas, Mėlyna > Bluetooth, Gintaras > Optinis, Baltas > Hdmi ARC, Gintaro / Balta > USB. **7.AC ~ lizdas 8.**Optinis Lizdas **9.**Kištukinis lizdas **10.**USB **11.**Hdmi Lizdas **12.**Įjungta / Budėjimo Režimas **13.**USB **14.**Ankstesnis takelis Bluetooth / USB režimu **15.**Bluetooth režimas **16.**Ekvalaizerio (EKV) efektas. **17.**Nutildyti **18.**Optinis **19.**Padiidinkite garsumą **20.**Kitas takelis Bluetooth / USB režimu **21.**Sumažinti garsumą **22.**Hdmi ARC režimas **03.** Prijungimas prie maitinimo **04.** Jungtis Hdmi ARC. Jūsų televizorius turi palaikyti HDMI-CEC ir ARC funkciją. HD-MI-CEC ir ARC turi būti nustatyti į jungtys **05.** Jungtis optinė Niumikite apsauginį optinio lizdo dangtelį **06.** Prijungimo lizdas A. naudokite RCA iki 3,5 mm garso kabelį. B. naudokite 3,5-3,5 mm garso kabelį **07.** Budėjimo Režimas / Įjungtas **08.** Automatinis **09.** Automatinis Išjungimas **10.** Apimtis **11.** Išjungti **12.** Ekvalaizeris **13.** Pasirinkite režimo skydelis **14.** Pasirinkite režimą nuotoliniu **15.** usb režimas **16.** Optinis / Hdmi ARC veikimas. Gintaras / žalia / balta. Patarimas: jei garso juostoje nėra garso išvesties ir Hdmi ARC/optines lemputes greitai mirksi, gali tekti įjungti PCM signalo išvestį šaltinio įrenginyje. **17.** Bluetooth Funkcija **18.** Atjunkite Bluetooth. Jei jūsų Bluetooth įrenginys palaiko A2DP, Leiskite muziką per savo įrenginį. Jei jūsų Bluetooth įrenginys palaiko AVRCP, grotinji valdyti naudokite pridėtamą nuotolinio valdymo pultą. **19.** Pakeiskite baterijas.

LV - LATVIĒŠU

01. Kas ir kastē? **02.** Overall/skats **1.**Ieslēgts / Izslēgts **2.**Avota poga **3.**Skaluma samazināšana **4.**Skaluma palielināšana **(3&4.**Nospiediet un turiet, lai pārietu uz iepriekšējo/nākamo ierakstu Bluetooth / USB režimā.) **5.**Sensora vadības tālvaldi-bas pults **6.**LED krāsa. Sarkans > Gaidīšanas Režims, Zaļš > Aux, Zils > Bluetooth, Dzintars>Optiskās, Balts>Hdmi ARC, Dzintars / Balts > USB. **7.AC~ ligzda 8.**Optiskā Ligzda **9.**AUX ligzda **10.**USB **11.**Hdmi Ligzda **12.**Ieslēgšana / Gaidītāvs **13.**AUX / USB **14.**Iepriekšējais ieraksts Bluetooth / USB režimā **15.**Bluetooth režims **16.**Ekvalaizera (EQ) efekts. **17.**Izslēgt skapu **18.**Optiskais **19.**Palielināt apjomu **20.**Nākamais ieraksts Bluetooth / USB režimā **21.**Samazināt apjomu **22.**Hdmi ARC režims **03.** Savienojums ar jaudu **04.** Savienojums Hdmi ARC. Jūsu televizoram jāatbalsta HDMI-CEC un ARC funkcija. HDMI-CEC un ARC ir jāiestata uz **On 05.** Savienojums Optiskais nonemiet optiskās ligzdas aizsargvāciņu **06.** Savienojums AUX ligzda A. izmantojiet RCA līdz 3,5 mm audio kabeli. B. izmantojiet 3,5 mm līdz 3,5 mm audio kabeli **07.** Gaidīšanas Režims / Ieslēgts **08.** Automātiskis **09.** Automātiska Ieslēgšana **10.** Apjoms **11.** Izslēgt **12.** Ekvalaizers **13.** Izvēlieties režimu paneli **14.** Izvēlieties režimu remote **15.** usb režims **16.** AUX / optiskais / Hdmi ARC darbība. Dzintars / zaļš / balts. Padoms: ja no skaņas joslas nav skaņas izejas un Hdmi loka/optiskās gaismas ārī mirgo, iespējams, avota ierīcē būš jāieslēdz PCM signāla izeja. **17.** Bluetooth Funkcija **18.** Atvienojiet Bluetooth. Ja jūs Bluetooth ierīce atbalsta A2DP, atskanējiet mūziku, izmantojot ierīci. Ja jūs Bluetooth ierīce atbalsta AVRCP, izmantojiet komplektācijā iekļauto tālvadības pulti, lai kontrolētu atskaņošanu. **19.** Mainiet baterijas.

MT - MALTIJA

01. X'hemm fil-kaxxa? **02.** Generali / veduta **1.**Mixgħul / Mitfi **2.**Buttuna tas-sors **3.**Volum li isfel **4.**Volum sa **(3&4.**Aghfas u zomm biex taqbeż il-binarij preċeden-ti / ji jmiss Fil-modalità bluetooth/USB.) **5.**Kontroll tas-Sensor remot **6.**Kulur LED. Ahmar>Standby, Aħdar>Aux, Blu>Bluetooth, Ambr>Optika, Bajda>ARK Hdmi, Ambr / Abjad > USB. **7.AC~ Sokit 8.**Sokit Ottiku **9.**Sokit AUX **10.**USB **11.**Sokit Hdmi **12.**Fuq / Standby **13.**AUX / USB **14.**Binarij preċeden-ti Fil-modalità bluetooth / USB **15.**Mod Bluetooth **16.**Effett Equalizer (EQ). **17.**Mute **18.**Ottiku **19.**Zid il-volum **20.**I-binarij li jmiss Fil-modalità bluetooth/USB **21.**Naqqaq il-volum **22.**Mod T/ARK Hdmi **03.** Konnessjoni mal-enerġija **04.** Konnessjoni ark Hdmi. IT-TV tiegħek għandu jappoggja l-funzjoni Hdmi-CEC u ARK. L-HDMI-CEC u L-ARK għandhom ikkunu ssettjati **Fuq 05.** Konnessjoni Ottika Nehhi I-għatu protettiv tas-sokit Ottiku **06.** Konnessjoni aux Sokit A. Uża kejbil awjo ta' 3,5 mm. B. Uża kejbil awjo ta' 3,5 mm sa 3,5 mm **07.** Standby / Fuq **08.** Awtomatika Fuq **09.** Awtomatika Mitfi **10.** Volum **11.** Mute **12.** Equalizer **13.** Aghžel il-pannell tal-fuq **14.** Aghžel mod remot **15.** Mod USB **16.** Operazzjoni T/Ark AUX/OTTIKU/Hdmi. Ambr/aħdar / abjad. Tipp: Jekk ma jkunx hemm output tal-hoss mikil-soundbar u d-dwal TAL-ARK/OTTIKI Hdmi qed itteprtu malajr, jistajjkollok bżonn tixgħel il-ħrug tas-sinjal tal-PCM qiegħ it-tagħmir tas-sors tiegħek. **17.** Funzjoni Bluetooth

18. Skonnettja L-Bluetooth. Jekk it-tagħmir bluetooth tiegħek jappoggja A2DP, iddoqq mużika permezz tat-tagħmir tiegħek. Jekk it-tagħmir bluetooth tiegħek jappoggja AVRCP, uża l-kontroll remot ferm biex tikkontrolla l-għob. **19.** Ibdel il-batterji.

NL - NEDERLANDSE

01. Wat zit er in de doos? **02.** Algemeen / view **1.**Aan / Uit **2.**Bronknop **3.**Volume omlaag **4.**Volume omhoog **(3&4.**Houd ingedrukt om naar de vorige/volgende track in Bluetooth/USB-modus te gaan.) **5.**Sensor control remote **6.**LED kleur. Amber > Standby, Groen > Aux, Blauw > Bluetooth, Amber>optisch, wit>Hdmi ARC, Amber / Wit > USB. **7.AC ~ Socket 8.**Optische Socket **9.**AUX-aansluiting **10.**USB **11.**Hdmi-Aansluiting **12.**On / Standby **13.**AUX / USB **14.**Vorige track in Blue-tooth / USB-modus **15.**Bluetooth-modus **16.**Equalizer (EQ) Effect. **17.**Dempen **18.**Optisch **19.**Volume verhogen **20.**Volgende track in Bluetooth / USB-modus **21.**Volume verlagen **22.**Hdmi ARC-modus **03.** Verbinding met power **04.** Aansluiting Hdmi ARC.Uw TV moet de HDMI-CEC-en ARC-functie ondersteunen. HDMI - CEC en ARC moeten worden ingesteld op aan **05.** Verbinding optisch verwijder de beschermkap van de optische aansluiting **06.** Aansluiting AUX-aansluiting A. Gebruik een RCA naar 3,5 mm audiokabel. B. Gebruik een audiokabel van 3,5 mm tot 3,5 mm **07.** Standby / On **08.** Automatisch Op **09.** Automatisch Uit **10.** Volume **11.** Mute **12.** Equalizer **13.** Deelvenster modus selecteren **14.** Selecteer modus afstandsbediening **15.** usb-modus **16.** AUX / OPTICAL / Hdmi ARC-bediening. Amber / Groen / Wit. Tip: Als er geen geluidsuitvoer van de soundbar is en de Hdmi ARC/optische lichten snel knipperen, moet u mogelijk de PCM-signaaluit-gang op uw bronapparaat inschakelen. **17.** Bluetooth-Functie **18.** Bluetooth Verbreken. Als uw Bluetooth-apparaat A2DP ondersteunt, kunt u muziek afspelen via uw apparaat. Als uw Bluetooth-apparaat AVRCP ondersteunt, gebruikt u de meegeleverde afstandsbediening om het afspelen te bedienen. **19.** Verwissel batterijen.

NO - NORSK

01. Hva er i esken? **02.** Overall / utsikt **1.**På / Av **2.**Kilde-knapp **3.**Volum ned **4.**Volum opp **(3&4.**Trykk og hold inne for å hoppe til forrige / neste spor i Bluetooth / USB-modus.) **5.**Sensor control remote **6.**LED-farge. Rød > Standby, Grønn > Aux, Blå > Bluetooth, Amber > Optisk, Hvit > Hdmi ARC, Gul / Hvit > USB. **7.AC ~ Stikkontakt 8.**Optisk Stikkontakt **9.**AUX Socket **10.**USB **11.**Hdmi-Kontakt **12.**På / Standby **13.**AUX / USB **14.**Forrige spor i Bluetooth / USB-modus **15.**Bluetooth-lyttallere **16.**Equalizer (EQ) Effekt. **17.**Demp **18.**Optisk **19.**Øk volumet **20.**Neste spor i Bluetooth / USB-modus **21.**Reduser volumet **22.**Hdmi ARC-modus **03.** Tilkobling til strøm **04.** Tilkobling Hdmi ARC. TV-EN din må støtte HDMI-CEC-ØG ARC-funksjonen. HDMI-CEC og ARC må være satt Til On **05.** Tilkobling Optisk Fjern beskyttelshetten på Den Optiske kontakten **06.** Tilkobling AUX-kontakt A. Bruk EN RCA til 3,5 mm lydkaabel. B. Bruk en 3,5 mm til 3,5 mm lydkaabel **07.** Standby / På **08.** Automatisk På **09.** Automatisk Av **10.** Volum **11.** Dempe **12.** Equa-lizer **13.** Velg modus panel **14.** Velg modus fjernkontroll **15.** usb-modus **16.** AUX / OPTISK / Hdmi ARC-drift. Rav / grønn / hvit. Tips: Hvis det ikke er lydutgang fra lydplanken og Hdmi ARC / OPTICAL-lampene blinker raskt, kan DET hende DU må slå På PCM-signalutgangen på kildeenheten. **17.** Bluetooth-Funksjon **18.** Koble Fra Bluetooth. Hvis Bluetooth-enheten støtter A2DP, kan du spille av musikk via enheten. Hvis Bluetooth-enheten din støtter AVRCP, bruker du den medfølgende fjernkontroll til å kontrollere avspilling. **19.** Bytt batterier.

PL - POLSKI