

# aiwa®

Japan est1951

**MW-230DG/BK**

INSTRUCTION MANUAL	<b>EN</b>	KASUTUSJUHEND	<b>ET</b>
РЪКОВОДСТВО ЗА УПОТРЕБА	<b>BG</b>	KÄYTTÖOHJE	<b>FI</b>
NÁVOD K POUŽITÍ	<b>CS</b>	MANUEL D'INSTRUCTIONS	<b>FR</b>
INSTRUKTIONSMANUAL	<b>DA</b>	VODIČ	<b>HR</b>
BEDIENUNGSANLEITUNG	<b>DE</b>	HASZNÁLATI ÚTMUTATÓ	<b>HU</b>
ΕΓΧΕΙΡΙΔΙΟ ΟΔΗΓΙΩΝ	<b>EL</b>	MANUALE DI ISTRUZIONI	<b>IT</b>
MANUAL DE INSTRUCCIONES	<b>ES</b>		<b>+14</b>

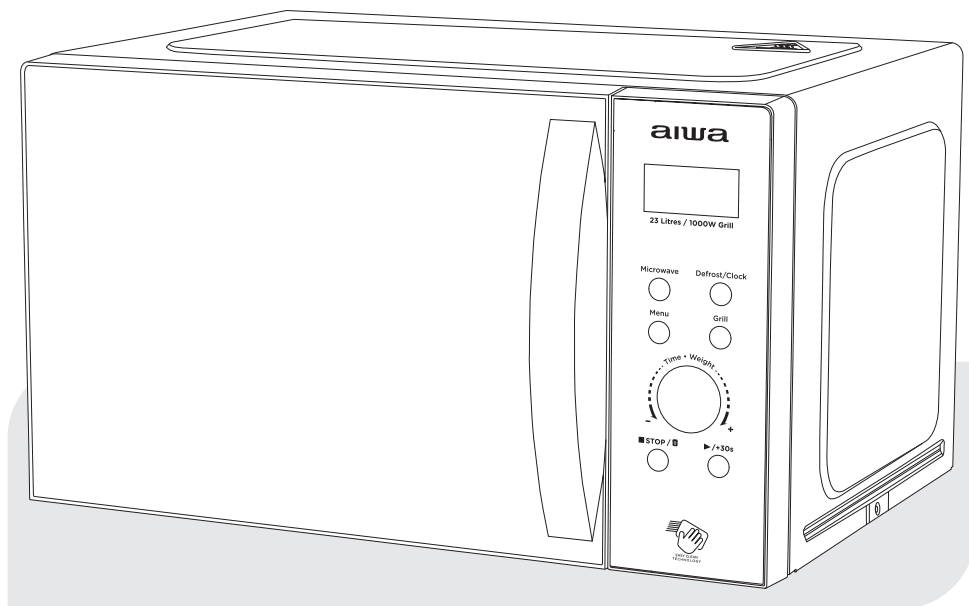

**23L CAPACITY MICROWAVE OVEN**  
WITH 800W POWER WITH GRILL FUNCTION AND DIGITAL CONTROLS

(EN)	Important safety instructions read carefully and keep for future reference. Household use only. <b>SAVE THESE INSTRUCTIONS.</b>
(BG)	Важни инструкции за безопасност прочетете внимателно и запазете за по-късна употреба. Само за домашна употреба. <b>ЗАПАЗЕТЕ ТЕЗИ ИНСТРУКЦИИ.</b>
(CS)	Důležité bezpečnostní pokyny pečlivě si přečtěte a uschovejte pro budoucí použití. Pouze pro domácnost. <b>ULOŽTE TYTO POKYNY.</b>
(DA)	Vigtige sikkerhedsinstruktioner læses omhyggeligt og opbevares til fremtidig reference. Kun til husholdningsbrug. <b>GEM DISSE INSTRUKTIONER.</b>
(DE)	Wichtige Sicherheitshinweise sorgfältig lesen und aufbewahren. Nur für den Hausgebrauch. <b>SPEICHERN SIE DIESE ANWEISUNGEN.</b>
(EL)	Σημαντικές οδηγίες ασφαλείας διαβάστε προσεκτικά και κρατήστε για μελλοντική αναφορά. Οικιακή χρήση μόνο. <b>ΑΠΟΘΗΚΕΥΣΤΕ ΑΥΤΕΣ ΤΙΣ ΟΔΗΓΙΕΣ.</b>
(ES)	Lea atentamente las instrucciones de seguridad importantes y guárdelas para futuras consultas. Solo para uso doméstico. <b>GUARDE ESTAS INSTRUCCIONES.</b>
(ET)	Olulised ohutusjuhised lugege hoolikalt läbi ja hoidke neid edaspidiseks kasutamiseks. Ainult majapidamises kasutamiseks. <b>SALVESTAGE NEED JUHISED.</b>
(FI)	Tärkeät turvallisuusohjeet lue huolellisesti ja säilytä tulevaa käyttöä varten. Vain kotitalouskäyttöön. <b>TALLENNA NÄMÄ OHJEET.</b>
(FR)	Consignes de sécurité importantes à lire attentivement et à conserver pour référence ultérieure. Usage domestique uniquement. <b>ENREGISTREZ CES INSTRUCTIONS.</b>
(HR)	Važne sigurnosne upute pažljivo pročitajte i spremite za kasniju upotrebu. Samo za kućnu upotrebu. <b>SPREMITÉ OVE UPUTE.</b>
(HU)	Fontos biztonsági utasítások olvassa el figyelmesen, és tartsa meg későbbi felhasználás céljából. Csak háztartási használatra. <b>MENTSE EL EZEKET AZ UTASÍTÁSOKAT.</b>
(IT)	Importanti istruzioni di sicurezza leggere attentamente e conservare per riferimento futuro. Solo per uso domestico. <b>SALVARE QUESTE ISTRUZIONI.</b>
(LT)	Svarbios saugos instrukcijos atidžiai perskaitykite ir saugokite ateityje. Naudoti tik buityje. <b>IŠSAUGOKITE ŠIAS INSTRUKCIJAS.</b>
(LV)	Svarīgi drošības norādījumi uzmanīgi izlasiet un saglabāt turpmākai izmantošanai. Tikai mājsaimniecībai. <b>SAGLABĀJIET ŠOS NORĀDĪJUMUS.</b>
(MT)	Aqra sew istruzzjonijiet importanti ta'sikurezza u zomm għar-referenza fil-futur. Użu domestiku biss. <b>ISSEJVJA DAWN L-ISTRUZZJONIJIET.</b>
(NL)	Belangrijke veiligheidsinstructies zorgvuldig lezen en bewaren voor toekomstig gebruik. Alleen voor huishoudelijk gebruik. <b>BEWAAR DEZE INSTRUCTIES.</b>
(NO)	Viktige sikkerhetsinstruksjoner les nøye og ta vare på dem for fremtidig referanse. Kun husholdningsbruk. <b>TA VARE PÅ DISSE INSTRUKSJONENE.</b>
(PL)	Ważne instrukcje dotyczące bezpieczeństwa należy uważnie przeczytać i zachować do wglądu w przyszłości. Wyłącznie do użytku domowego. <b>ZAPISZ TE INSTRUKCJE.</b>
(PT)	Instruções de segurança importantes Leia atentamente e guarde para referência futura. Uso doméstico somente. <b>GUARDE ESTAS INSTRUÇÕES.</b>
(RO)	Instrucțiuni importante de siguranță citiți cu atenție și păstrați pentru referințe ulterioare. Numai pentru uz casnic. <b>SALVAȚI ACESTE INSTRUCȚIUNI.</b>
(RU)	Важные инструкции по технике безопасности внимательно прочитайте и сохраните для дальнейшего использования. Только для домашнего использования. <b>СОХРАНИТЕ ЭТИ ИНСТРУКЦИИ.</b>
(SK)	Dôležité bezpečnostné pokyny pozorne si prečítajte a uchovajte pre budúce použitie. Iba na použitie v domácnosti. <b>ULOŽTE TIETO POKYNY.</b>
(SL)	Pomembna varnostna navodila natančno preberite in shranite za poznejšo uporabo. Samo za gospodinjstvo uporabo. <b>SHRANITE TA NAVODILA.</b>
(SR)	Важна безбедносна упутства пажљиво прочитајте и сачувајте за будућу употребу. Само за кућну употребу. <b>САЧУВАЈТЕ ОВА УПУТСТВА.</b>
(SV)	Viktiga säkerhetsanvisningar Läs noggrant och behåll för framtida referens. Endast för hushållsbruk. <b>SPARA DESSA INSTRUKTIONER.</b>
(TR)	Önemli güvenlik talimatları dikkatle okuyun ve ileride başvurmak üzere saklayın. Sadece ev kullanımı için. <b>BU YÖNERGELERİ KAYDEDİN.</b>

<b>EN</b>	INSTRUCTION MANUAL	4
<b>BG</b>	РЪКОВОДСТВО ЗА УПОТРЕБА	14
<b>CS</b>	NÁVOD K POUŽITÍ	24
<b>DA</b>	INSTRUKTIONSMANUAL	34
<b>DE</b>	BEDIENUNGSANLEITUNG	44
<b>EL</b>	ΕΓΧΕΙΡΙΔΙΟ ΟΔΗΓΙΩΝ	54
<b>ES</b>	MANUAL DE INSTRUCCIONES	64
<b>ET</b>	KASUTUSJUHEND	74
<b>FI</b>	KÄYTTÖOHJE	84
<b>FR</b>	MANUEL D'INSTRUCTIONS	94
<b>HR</b>	VODIČ	104
<b>HU</b>	HASZNÁLATI ÚTMUTATÓ	114
<b>IT</b>	MANUALE DI ISTRUZIONI	124
<b>LT</b>	INSTRUKCIJA	134
<b>LV</b>	INSTRUKCIJA	144
<b>MT</b>	MANWAL TAL-ISTRUZZJONIJIET	154
<b>NL</b>	GEBRUIKSAANWIJZING	164
<b>NO</b>	BRUKSANVISNING	174
<b>PL</b>	INSTRUKCJA OBSŁUGI	184
<b>PT</b>	MANUAL	194
<b>RO</b>	MANUAL DE INSTRUCȚIUNI	204
<b>RU</b>	ИНСТРУКЦИЯ ПО ЭКСПЛУАТАЦИИ	214
<b>SK</b>	NÁVOD	224
<b>SL</b>	NAVODILA ZA UPORABO	234
<b>SR</b>	УПУТСТВО ЗА УПОТРЕБУ	244
<b>SV</b>	BRUKSANVISNING	254
<b>TR</b>	KULLANMA KILAVUZU	264



## WHAT'S IN THE BOX?

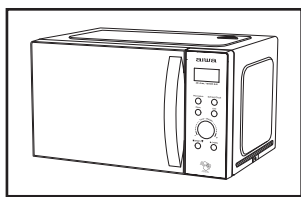

1 Microwave oven

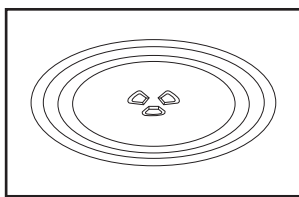

2 Glass Turntable Plate

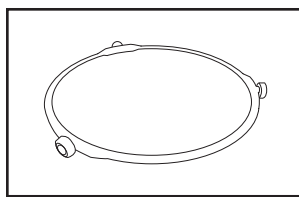

3 Turntable Ring + Coupling

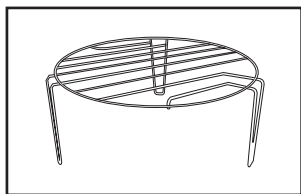

4 Stainless steel grill rack

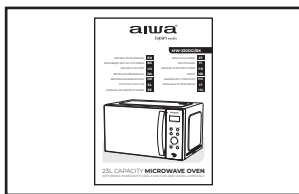

5 Instruction manual

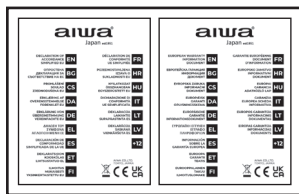

6 Declaration of conformity, Warranty sheet



## IMPORTANT SAFEGUARDS

**WARNING:** If the door or door seals are damaged, the oven must not be operated until it has been repaired by a trained person.

**WARNING:** It is hazardous for anyone other than a trained person to carry out any service or repair operation, which involves the removal of any cover, which gives protection against exposure to microwave energy. **WARNING:** Liquids or other food must not be heated in sealed containers since they are liable to explode.

1. Only use utensils that are suitable for use in microwave ovens
2. Metallic containers for food and beverages are not allowed during microwave cooking.
3. When heating food in plastic or paper containers, keep an eye on the oven due to the possibility of ignition

4. The microwave oven is intended for heating food and beverages. Drying of food or clothing and heating of warming pads, slippers, sponges, damp cloth and similar may lead to risk of injury, ignition or fire.
5. If smoke is observed, switch off or unplug the appliance and keep the door closed in order to stifle any flames microwave heating of beverages can result in delayed eruptive boiling, therefore care has to be taken when handling the container;
6. The contents of feeding bottles and baby food jars are to be stirred or shaken and the temperature is to be checked before consumption, in order to avoid burns.
7. Eggs in their shell and whole hard boiled eggs shall not be heated in microwave ovens since they may

explode, even after microwave heating has ended.

8. Failure to maintain the oven in a clean condition could lead to deterioration of the surface that could adversely affect the life of the appliance and possibly result in a hazardous situation. The microwave oven is intended to be used freestanding or built-in or in a cabinet.
9. The appliance must not be placed in a cabinet.
10. Care should be taken not to displace the turntable when removing containers from the appliance.
11. The appliance shall not be cleaned with a steam cleaner.
12. The appliance must not be installed equal or higher than 900 mm above the floor. Minimum height of free space necessary above the top surface of the oven: 100mm.

**Warning:** When the appliance is operated in the combination mode, children should only use the oven under adult supervision due to the temperatures generated.



### CAUTION: HOT SURFACE

13. If the supply cord is damaged, it must be replaced by the manufacturer or its service agent or a similarly qualified person in order to avoid a hazard.
14. This appliance can be used by children aged from 8 years and above and persons with reduced physical,

sensory or mental capabilities or lack of experience and knowledge if they have been given supervision or instruction concerning use of the appliance in a safe way and understand the hazards involved.

15. Children shall not play with the appliance.
16. Cleaning and user maintenance shall not be made by children without supervision.
17. This appliance is intended to be used in household and similar applications such as:
  - staff kitchen areas in shops, offices and others working environments,
  - farm houses,
  - by clients in hotels, motels and other residential type environments,
  - bed and breakfast type environments. The appliances are not intended to be operated by means of an external timer or separate remote-control system.

### 18. Group 2 Class B appliance

**Group 2 ISM equipment:** group 2 contains all ISM equipment in which radio-frequency energy is intentionally generated and/or used in the form of electromagnetic radiation for the treatment of material, and EDM and arc welding equipment. Class B equipment is equipment suitable for use in domestic establishments and in establishments directly connected to a low voltage power supply network which supplies buildings used for domestic purposes.



## INSTALLATION

1. Take out all the packing. If there is a safe film over the oven, tear it off before use. Check carefully for damage. If any, immediately notify dealer or send to the manufacturer's service center.
2. Microwave ovens must be placed under dry and non-corrosiveness environments, kept away from heat and humidity, such as gas burner or water tank.

3. To ensure sufficient ventilation, the distance of the back of microwave to the wall should be at least 10 cm, the side to the wall should be at least 5 cm, the free distance above the top surface at least 20 cm, the distance of the microwave to the ground should be at least 85 cm.
4. The position of the oven shall be such that it is far from the TV, Radio or antenna as picture disturbance, or noise may occur. The distance should be more than 5m.
5. The appliance must be positioned so that the plug is accessible, and must ensure a good grounding in case leakage, ground loop can be formed to avoid electric shock.
6. The microwave oven must be operated with the door closed.
7. The microwave oven must not be placed in a cabinet. The microwave oven is intended to be used freestanding.
8. As there is manufacturing residue or oil remained on the oven cavity or heat element, it usually would smell the odor, even a slight smoke, It is normal case and would not occur after several times use, keep the door or window open to ensure good ventilation. So it is strongly recommended to place a cup of water in the cavity, setting at high power and operate for several times.

## CLEANING

### MICROWAVE OVEN CARE

#### CAUTION

The oven should be cleaned regularly and any food deposits removed.

#### WARNING

- a. Remove the power cord from the wall outlet before cleaning. After cooling products. Don't immerse the appliance in water or other fluids when cleaning.
- b. Failure to maintain the oven in a clean condition could lead to deterioration of the surface that could adversely affect the life of the appliance and possibly result in a hazardous situation.
- c. Never use hard detergent, gasoline, abrasive powder or metal brush to clean any part of the appliance.
- d. Do not remove the waveguide cover.
- e. When the microwave oven has been used for a long time, there may be some strange odors exist in oven, Following 3 methods can get rid of them:
  - 1) Place several lemon slices in a cup, then heat with high Micro Power for 2-3 min.

- 2) Place a cup of red tea in oven, then heat with high micro power.
- 3) Put some orange peel into oven, and then heat them with high Micro Power for 1 minute.
- f. When the product is not used, it should be placed in try and ventilated areas as well as possible.

#### WARNING

Details how to clean surfaces in contact with food:

After use wipe the waveguide cover with a damp cloth, followed by dry cloth to remove any food splashes and grease. Built -up grease may overheat and begin to cause smoke or catch fire.

#### TIPS FOR CLEANING

Details for cleaning door seals, cavity and adjacent parts:

**Exterior:** Wipe the enclosure with a dampened soft cloth.

**Door:** Using a dampened soft cloth, wipe clean the door and window.

Wipe the door seals and adjacent parts to remove any spill or spatter.  
Wipe the control panel with a slightly dampened soft cloth.

#### Interior walls:

Wipe clean the interior surfaces with a dampened soft cloth.

Wipe clean the waveguide cover to remove any food splashed.

#### Turntable / Rotation ring / Rotation axis:

Wash with mild soap water.

Rinse with clean water and allow drying thoroughly.

## PRODUCT INSTRUCTION

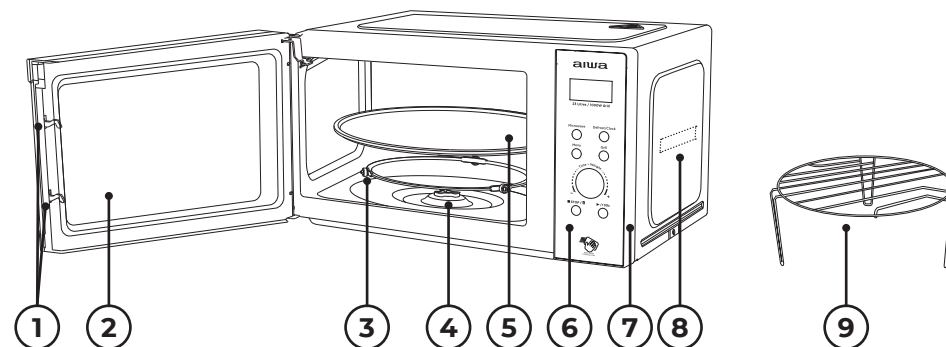

- 1) **Door lock:** Microwave oven door must be properly closed in order for it to operate.
- 2) **Viewing window:** Allow user to see the cooking status.
- 3) **Rotating ring:** The glass turntable sits on its wheels; it supports the turntable and helps it to balance when rotating.
- 4) **Rotating axis:** The glass turntable sits on the axis; the motor underneath it drives the turntable to rotate.
- 5) **Turntable:** The food sits on the turntable, its rotation during operation helps to cook food evenly.

#### CAUTION

- Place the rotating ring first.
- Fit the turntable onto the rotating

axis and make sure that it is geared in properly.

- 6) **Control panel:** See below in details (the control panel is subject to change without prior notice).
- 7) **Outer cover:** Used for wrapping and protecting the internal structural parts and electrical components of the whole machine.
- 8) **Waveguide cover:** It is inside the microwave oven, next to the wall of control panel.

#### WARNING

Never remove the waveguide cover.

- 9) **Grill rack:** Use to place the roasting food.



## OPERATION OF CONTROL PANEL

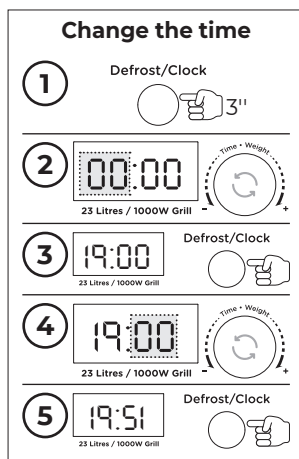
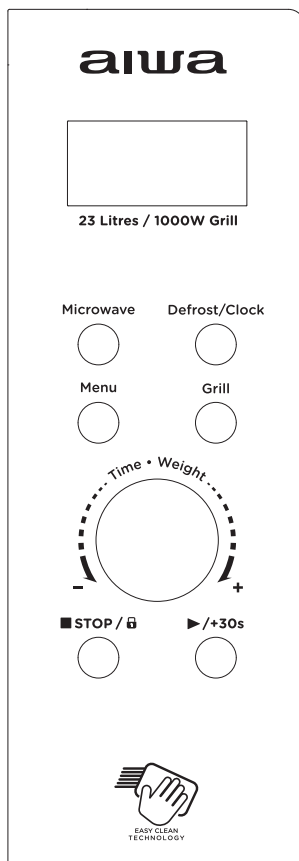

### 1. BEFORE COOKING

The display lit up when plugged in power supply, then enter the standby state and display shows 1:00.

### 2. MICROWAVE FUNCTION

There are five firepower levels, 100P, 80P, 50P, 30P and 10P, respectively. Press the "Microw." button continuously and select the desired microwave power. Turn the "Time. Weight" knob to increase or decrease cooking time, can select the time range is 0:10~60:00. After select the time, press "▶/+30s" button to start work. An buzzing sound to notify completion of the operation.

HIGH	100% power output	(Applicable for quick and thorough cooking)
M.High	80% power output	(Applicable for medium express cooking)
Medium	50% power output	(Applicable for steaming food)
M.Low	30% power output	(Applicable for defrosting food)
LOW	10% power output	(Applicable for keeping warm)

### CAUTION

- The max time which can be set is 60 minutes.
- Never operate the oven empty.
- At the maximum microwave power, the oven will automatically lower the power after a certain time of cooking to lengthen the service life.
- If you turn the food during operation, press the ▶/+30s button once and the preset cooking procedure will continue.
- If you intend to remove the food before the preset time, you must press Stop/Lock button once to clear the preset procedure to avoid unintended operation of next time use.

### 3. DEFROST

There are two defrost mode, dEF1 and dEF2, respectively. dEF1 for defrost by weight and dEF2 for defrost by time. Press "Defrost" button continuously to select the defrost mode then turn the "Time. Weight" knob to chose the food weight or defrost time. dEF1 selectable option range of weight is 100g ~ 1500g dEF2

selectable option range is 0:10 ~ 60:00. After selecting, press the "▶/+30s" button start to work. An buzzing sound to notify completion of the operation. The dEF1 defrost mode by weight will have a

beeping sound to prompt the food to be turned over during defrosting.

Below is some food defrosting time advice:

dEF1	For defrosting, the weight range from 0.1 to 1.5 kg
dEF2	For defrosting, the time range from 0:10 to 60:00

### CAUTION

- It is necessary to turn over the food during operation to obtain uniform effect.
- Usually defrosting will need longer time than that of cooking the food.
- If the food can be cut by knife, the defrosting process can be considered completed.
- Microwave penetrates around 4cm into most food.
- Defrosted food should be consumed as soon as possible, it is not advised to put back to fridge and freeze again.

### 4. AUTO COOKING

There are eight automatic menus A.1~A.8, Potato, Pasta, Pizza, Popcorn, Vegetable, Beverage, Meat and Fish respectively. Press the "Menu" button continuously to select the desired menu, then turn the "Time. Weight" knob to select the weight of the menu. After selecting the weight and cooking weight, press "▶/+30s" button to start work. An buzzing sound to notify completion of the operation.

Display	Kind	Method
A.1	Potato	Applicable for the weight range from 0.25-0.75kg
A.2	Pasta	Applicable for the weight range from 0.05-0.15kg
A.3	Pizza	Applicable for the weight range from 0.2-0.4kg
A.4	Popcorn	Applicable for the weight range from 0.0-0.1kg
A.5	Vegetable	Applicable for the weight range from 0.2-0.6kg
A.6	Beverage	Applicable for the weight range is 1 cup, 2 cups or 3 cups, each one about 250ml
A.7	Meat	Applicable for the weight range from 0.2-0.6kg
A.8	Fish	Applicable for the weight range from 0.2-0.6kg

### CAUTION

- The temperature of food before cooking would be 20-25°C. Higher or lower temperature of the food before cooking would require increase or decrease of cooking time.
- The temperature, weight and shape of food will largely influence the cooking

effect. If any deviation has been found to the factor noted on above menu, you can adjust the cooking time for best result.

### 5. GRILL

There are three modes for this button to select, which are grill, combination of

grill and microwave 1 and combination of grill and microwave 2. The corresponding display is G., C-1 and C-2. The specific operation steps are as follows: press this button to select the desired grill, combination of grill and microwave 1 or combination of grill and microwave 2, and the display screen will display "G.", "C-1" or

"C-2". The cooking time can be adjusted by turning the "Time. Weight" knob from 0:10 to 60:00. After selecting the cooking time, press the "▶/+30s" button to start working; during the cooking process, there will be beeps to prompt the food to turn over. An buzzing sound to notify completion of the operation.

G.	Grill, the heat element will be energized during operation time. Which is applicable for rolling thin meats or pork, sausage, chicken wing as good brown color can be obtained
C-1	Combination of grill and microwave cooking
C-2	Combination of grill and microwave cooking

### ⚠ CAUTION

In the mode of grill/combi, all of the oven parts, as well as the rack and cooking containers, may become very hot. Use caution when removing any item from the oven. Use heavy potholders or oven mitts to PREVENT BURNS.

### 6. STOP

In the process of cooking settings, can press "STOP" button to cancel the settings and return to standby state. In the process of microwave oven working, can press "STOP" button to pause. In the standby state, can press "STOP" button again to cancel the function and return to standby state.

### 7. START/+30s

After setting the cooking time or food weight, press "▶/+30s" button to start the microwave oven. In working state, can press "▶/+30s" button to increase time, press one time to increase 30 seconds, but the menu mode and weight defrosting mode can not adjust time. In pause state, can press "▶/+30s" button to continue the cooking before.

### 8. CHILD LOCK FUNCTION

Use this feature to lock the control panel when you are cleaning or so that children cannot use the oven unsupervised. All the buttons are rendered inoperable in this mode.

- 1) Set lock: Hold STOP button about 3 seconds.
- 2) Cancel lock: Hold STOP button about 3 seconds.

## 🔍 → ? UTENSILS GUIDELINE

It is strongly recommended to use the containers which are suitable and safe for microwave cooking. Generally speaking, the containers which are made of heat-resistant ceramic, glass or plastic are

suitable for microwave cooking. Never use the metal containers for microwave cooking and combination cooking as spark is likely to occur. You can take the reference of below table.

Material of container	Microwave (A)	Grill (B)	A+B	Notes
Heat-resistant ceramic	Yes	Yes	Yes	Never use the ceramics which are decorated with metal rim or glazed
Heat-resistant plastic	Yes	No	No	Cannot be used for long time microwave cooking
Heat-resistant glass	Yes	Yes	Yes	
Plastic film	Yes	No	No	It should not be used when cooking meat or chops as the over-temperature may do damage to the film
Grill rack	No	Yes	Yes	
Metal container	No	No	No	It should not be used in microwave oven. Microwave can not penetrate through metal
Lacquer	No	No	No	Poor heat-resistant. Can not be used for High-temperature cooking
Bamboo wood and paper	No	No	No	Poor heat-resistant. Can not be used for High-temperature cooking

## 🔍 → ? COOKING TIPS

The following factors may affect the cooking result:

### Food arrangement

Place thicker areas towards outside of dish, the thinner part towards the centre and spread it evenly. Do not overlap if possible.

### Cooking time length

Start cooking with a short time setting, evaluate it after it times out and extend it according to the actual need. Over cooking may result in smoke and burns.

### Cooking food evenly

Food such as chicken, hamburger or steak should be turned once during cooking.

Depending on the type of food, if applicable, stir it from outside to center of dish once or twice during cooking.

#### Allow standing time

After cooking times out, leave the food in the oven for an adequate length of time, this allows it to complete its cooking cycle and cooling it down in a gradual manner.

#### Whether the food is done

Color and hardness of food help to determine if it is done, these include:

- Steam coming out from all parts of food, not just the edge.
- Joints of poultry can be moved easily.
- Pork or poultry shows no signs of blood.
- Fish is opaque and can be sliced easily with a fork.

#### Browning dish

When using a browning dish or self-heating container, always place a heat-resistant insulator such as a porcelain plate under it to prevent damage to the turntable and rotating ring.

#### Microwave safe plastic wrap

When cooking food with high fat content, do not allow the plastic wrap come into contact with food as it may melt.

#### Microwave safe plastic cookware

Some microwave safe plastic cookware might not be suitable for cooking foods with high fat and sugar content. Also, the preheating time specified in the dish instruction manual must not be exceeded.



## TECHNICAL SPECIFICATIONS

EN

- Digital microwave oven 23l capacity & 800W power with grill and electronic Controls.
- Black Modern Design with Full Glass Panel Door and Transparent Viewing Window.
- Built-In Stainless Steel Door Handle for easy opening of cooking compartment.
- EASY CLEAN Stone Enamel cooking compartment with Powder coated rear housing.
- Bright white LED interior compartment lighting for energy saving.
- Digital LED clock + timer with 60 minutes maximum setting.
- Acoustic Alarm notification to announce end of each cooking cycle.
- With 8 auto cooking menu + Defrost function + Instant/Express cooking function.
- With 28,5cm Diameter Glass Turntable Plate.
- With Stainless Steel Grill Rack included.
- 1000W Grill function built-in.
- 5-Level Electronic Microwave Power Controller (100%, 80%, 50%, 30%, 10%)
- Child LOCK function included.
- Heavy Duty 1.0m AC-Cord with moulded AC-Plug for extra safety and convenience.
- Dimensions: 48,0 x 29,0 x 33,7 cm.
- Weight: 12,2 Kg.



## MAINTENANCE

### SERVICING

Please check the following before calling for services.

1. Place one cup of water (approx.150ml) in a glass measure in the oven and close the door securely. Oven lamp should go off if the door is closed properly. Let the oven work for 1 min.
2. Does the oven lamp light?
3. Does the cooling fan work? (Put your hand over the rear ventilation openings.)
4. Does the turntable rotate? (The turntable can rotate clockwise or counter clockwise. This is quite normal.)
5. Is the water inside the oven hot? If "NO" is the answer to any of the above questions, please check your wall socket and the fuse in your meter box. If both the wall socket and the fuse are functioning properly, CONTACT YOUR NEAREST SERVICE CENTER APPROVED.

### SERVICING SAFEGUARDS

**Caution:** MICROWAVE RADIATION

1. The high voltage capacitor remains charge after disconnection; short the negative terminal of H. V capacitor to the oven chassis (use a screwdriver) to discharge before touching.
2. During servicing below listed parts are liable to be removed and give access to potentials above 250V to earth.
  - Magnetron
  - High voltage transformer
  - High voltage capacitor
  - High voltage diode
  - High voltage fuse
3. The following conditions may cause undue microwave exposure during servicing.
  - Improper fitting of magnetron,
  - Improper matching of door interlock, door hinge and door,
  - Improper fitting of switch support,
  - Door, door seal or enclosure has been damaged.



## CORRECT DISPOSAL OF THIS PRODUCT



This marking indicates that this product should not be disposed with other household wastes throughout the EU. To prevent possible harm to the environment or human health from uncontrolled waste disposal, recycle it responsibly to promote

the sustainable reuse of material resources. To return your used device, please use the return and collection systems or contact the retailer where the product was purchased. They can take this product for environmental safe recycling.



## КАКВО ИМА В КУТИЯТА?

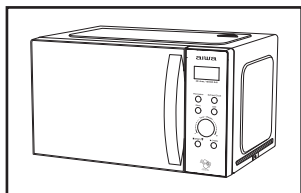

1 Микровълнова печка

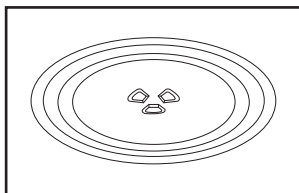

2 Стъклена грамофонна плоча

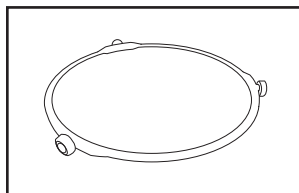

3 Грамофонен пръстен + съединител

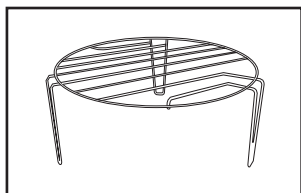

4 Решетка за скара от неръждаема стомана

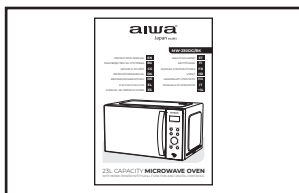

5 Инструкция за употреба

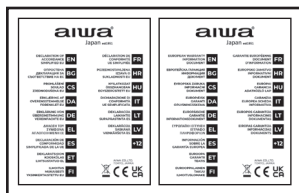

6 Декларация за съответствие, Гаранционен лист



## ВАЖНИ ПРЕДПАЗНИ МЕРКИ

**ВНИМАНИЕ:** Ако вратата или уплътненията на вратата са повредени, фурната не трябва да работи, докато не бъде ремонтирана от обучен човек.

**ВНИМАНИЕ:** Опасно е за всеки, различен от обучен човек, да извършва сервизна или ремонтна операция, която включва премахване на капак, който осигурява защита срещу излагане на микровълнова енергия. **ПРЕДУПРЕЖДЕНИЕ:** Течности или други храни не трябва да се нагряват в запечатани контейнери, тъй като те могат да експлодират.

1. Използвайте само прибори, които са подходящи за използване в микровълнови фурни.
2. Метални контейнери за храни и напитки не са разрешени по време на готвене в микровълнова фурна.
3. Когато загревате храна в пластмасови или хартиени съдове, следете фурната поради възможността от запалване.

4. Микровълновата фурна е предназначена за загреване на храни и напитки. Сушенето на храна или облекло и нагряването на подгриващи подложки, чехли, гъби, влажна кърпа и други подобни може да доведе до риск от нараняване, запалване или пожар.
5. Ако се забележи дим, изключете или изключете уреда от контакта и дръжте вратата затворена, за да задушите пламъците, микровълновото нагряване на напитките може да доведе до забавено изригващо кипене, поради което трябва да се внимава при боравене с контейнера.
6. Съдържанието на шишетата за хранене и бурканите за бебешка храна трябва да се разбърква или разклаща и да се проверява температурата преди консумация, за да се избегнат изгаряния.

7. Яйцата в черупката им и цели твърдо сварени яйца не трябва да се загреват в микровълнови фурни, тъй като те могат да експлодират, дори след като микровълновото нагряване приключи.
8. Неподдържането на фурната в чисто състояние може да доведе до влошаване на повърхността, което може да повлияе неблагоприятно на живота на уреда и евентуално да доведе до опасна ситуация. Микровълновата фурна е предназначена да се използва свободно стояща или вградена или. в шкафа.
9. Уредът не трябва да се поставя в шкафа.
10. Когато изваждате контейнерите от уреда, трябва да внимавате да не преместите грамофона.
11. Уредът не трябва да се почиства с парочистачка.
12. Уредът не трябва да се монтира равно или по-високо от 900 mm над пода. Минимална височина на необходимото свободно пространство над горната повърхност на фурната: 100 mm.



### ВНИМАНИЕ: ГОРЕЩА ПОВЪРХНОСТ

13. Ако захранващият кабел е повреден, той трябва да бъде заменен от производителя или неговия сервизен агент или лице с подобна квалификация, за да се избегне опасност.

14. Този уред може да се използва от деца на възраст над 8 години и лица с намалени физически, сетивни или умствени способности или с липса на опит и знания, ако са били под наблюдение или инструктирани относно използването на уреда по безопасен начин и разбират опасностите участващи.
15. Децата не трябва да играят с уреда.
16. Почистването и поддръжката на потребителя не трябва да се извършват от деца без надзор.
17. Този уред е предназначен да се използва в домакинството и подобни приложения като:
  - кухненски зони за персонала в магазини, офиси и други работни среди,
  - селскостопански къщи,
  - от клиенти в хотели, мотели и други жилищни среди,
  - среда тип ношувка и закуска.
 Уредите не са предназначени да се управляват с външен таймер или отделна система за дистанционно управление.

### 18. Уред от група 2 клас В

**Група 2 ISM оборудване:** група 2 съдържа цялото оборудване ISM, в което радиочестотната енергия е умишлено генерирана и/или използвана под формата на електромагнитно лъчение за обработка на материала, и оборудване за EDM и електродръгово заваряване. Оборудването от клас В е оборудване, подходящо за използване в домашни заведения и в заведения, директно свързани към захранваща мрежа с ниско напрежение, която захранва сгради, използвани за битови цели.



## ИНСТАЛАЦИЯ

1. Извадете цялата опаковка. Ако върху фурната има безопасно фолио, откъснете го преди употреба. Проверете внимателно

за повреди. Ако има такива, незабавно уведомете дилъра или изпратете в сервизния център на производителя.



2. Микровълновите фурни трябва да се поставят в сухи и некорозионни среди, далеч от топлина и влажност, като газова горелка или резервоар за вода.
3. За да се осигури достатъчна вентилация, разстоянието на гърба на микровълновата фурна до стената трябва да бъде най-малко 10 cm, страната до стената трябва да бъде най-малко 5 cm, свободното разстояние над горната повърхност най-малко 20 cm, разстоянието на микровълновата фурна до земята трябва да бъде най-малко 85 cm.
4. Позицията на фурната трябва да бъде такава, че да е далеч от телевизора, радиото или антената, тъй като може да възникнат смущения в картината или шум. Разстоянието трябва да бъде повече от 5 метра.
5. Уредът трябва да бъде разположен така, че щепселът да е достъпен и трябва да осигури добро заземяване, в случай че може да се образува заземяващ контур, за да се избегне токов удар.
6. Микровълновата фурна трябва да работи със затворена врата.
7. Микровълновата фурна не трябва да се поставя в шкаф. Микровълновата фурна е предназначена да се използва свободно стояща.
8. Тъй като има остатъци от производството или масло, останали върху кухината на фурната или нагревателния елемент, той обикновено ще усети миризма, дори лек дим. Това е нормален случай и няма да се появи след няколкократна употреба, дръжте вратата или прозореца отворени, за да осигурите добро вентилация. Затова е силно препоръчително да поставите чаша вода в кухнята, да поставите висока мощност и да работите няколко пъти.

## ПОЧИСТВАНЕ

### ГРИЖА ЗА МИКРОВОЛНОВАТА ПЕЧКА

#### ⚠ ВНИМАНИЕ

Фурната трябва да се почиства редовно и да се отстраняват всички отлагания от храна.

#### ⚠ ВНИМАНИЕ

- a. Извадете захранващия кабел от контакта преди почистване. След охлаждане на продуктите. Не потапяйте уреда във вода или други течности при почистване.
- b. Неподдържането на фурната в чисто състояние може да доведе до влошаване на повърхността, което може да повлияе неблагоприятно на живота на уреда и евентуално да доведе до опасна ситуация.
- c. Никога не използвайте твърд препарат, бензин, абразивен прах или метална четка за почистване на която и да е част от уреда.

- d. Не сваляйте капака на вълновода.
- e. Когато микровълновата фурна е била използвана дълго време, във фурната може да има някои странни миризми. Следвайки 3 метода, можете да се отървете от тях:
  - 1) Поставете няколко резенчета лимон в чаша, след което загрейте с висока Micro Power за 2-3 минути.
  - 2) Поставете чаша червен чай във фурната, след което загрейте с висока микро мощност.
  - 3) Поставете малко портокалова кора във фурната и след това ги загрейте с висока микро мощност за 1 минута.
- f. Когато продуктът не се използва, той трябва да се постави в провни и проветриви помещения, колкото е възможно по-добре.

#### ⚠ ВНИМАНИЕ

Подробности как да почиствате повърхности в контакт с храна:

След употреба избършете капака на вълновода с влажна кърпа, последвана от суха кърпа, за да премахнете всички пръски от храна и мазнини. Натрупаната грес може да прегрее и да започне да причинява дим или да се запали.

### СЪВЕТИ ЗА ПОЧИСТВАНЕ

Подробности за почистване на уплътнения на врати, кухни и съседни части:

**екстериор:** Избършете корпуса с навлажнена мека кърпа.

**врата:** С помощта на навлажнена мека кърпа избършете вратата и прозореца.

Избършете уплътненията на вратите и съседните части, за да отстраните разливане или пръски.

Избършете контролния панел с леко навлажнена мека кърпа.

### Вътрешни стени:

Избършете вътрешните повърхности с навлажнена мека кърпа.

Почистете капака на вълновода, за да отстраните всяка пръскана храна.

### Въртяща се маса / Въртящ пръстен / Ос на въртене:

Измийте с мека сапунена вода.

Изплакнете с чиста вода и оставете да изсъхне добре.

## ИНСТРУКЦИЯ ЗА ПРОДУКТА

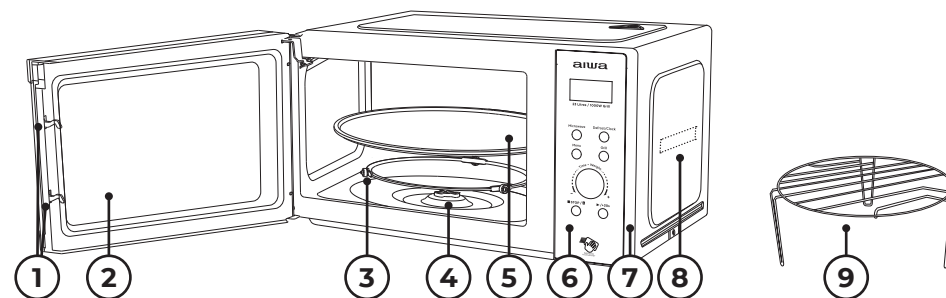

- 1) **Брава за врата:** Вратата на микровълновата фурна трябва да е добре затворена, за да може да работи.
- 2) **Прозорец за гледане:** Позволете на потребителя да види състоянието на готвенето.
- 3) **Въртящ се пръстен:** Стъкленият грамофон седи на колелата си; поддържа грамофона и му помага да балансира при въртене.
- 4) **Въртяща се ос:** Стъкленият грамофон седи върху оста; моторът под него задвижва въртене на грамофона.
- 5) **Грамофон:** Храната седи на въртящата се маса, нейното въртене по време на работа помага за равномерно приготвяне на храната.

#### ⚠ ВНИМАНИЕ

- Първо поставете въртящия се пръстен.

- Поставете въртящата се маса на въртящата се ос и се уверете, че е закрепена правилно.

6) **Контролен панел:** Вижте подолу в подробности (контролният панел подлежи на промяна без предизвестие).

7) **Външно покритие:** Използва се за опаковане и защита на вътрешните структурни части и електрическите компоненти на цялата машина.

8) **Покритие на вълновода:** Намира се вътре в микровълновата фурна, до стената на контролния панел.

#### ⚠ ВНИМАНИЕ

Никога не сваляйте капака на вълновода.

9) **Grill rack:** Използвайте за поставяне на храна за печене.

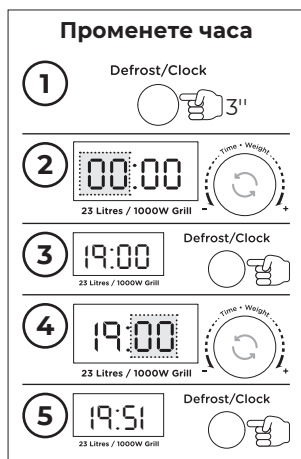
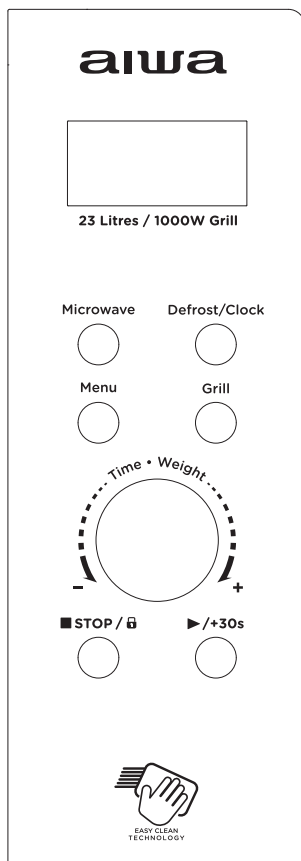

## 1. ПРЕДИ ГОТВЕНЕ

Дисплеят свети, когато е включен в захранването, след това влезте в режим на готовност и дисплеят показва 1:00.

## 2. МИКРОВЪЛНОВА ФУНКЦИЯ

Има пет нива на огнева мощ, съответно 100P, 80P, 50P, 30P и 10P. Натиснете „Microw.“ натиснете непрекъснато и изберете желаната мощност на микровълновата печка. Завъртете „Time. Weight“, за да увеличите или намалите времето за готвене, можете да изберете времевия диапазон от 0:10 до 60:00. След като изберете времето, натиснете бутона „►/+30s“, за да започнете работа. Бръмчащ звук за приключване на операцията.

ВИСОКО	100% изходна мощност	(Приложимо за бързо и задълбочено готвене)
С.Високо	80% изходна мощност	(Приложимо за средно експресно готвене)
Средство	50% изходна мощност	(Приложимо за храна на пара)
С.Ниска	30% изходна мощност	(Приложимо за размразяване на храна))
НИСКА	10% изходна мощност	(Приложимо за поддържане на топлина)

## ⚠ ВНИМАНИЕ

- Максималното време, което може да се зададе, е 60 минути.
- Никога не работете с празна фурна.
- При максимална мощност на микровълновата фурна фурната автоматично ще намали мощността след определено време на готвене, за да удължи експлоатационния живот.
- Ако завъртите храната по време на работа, натиснете веднъж бутона ►/+30s и предварително зададената процедура за готвене ще продължи.
- Ако възнамерявате да извадите храната преди предварително зададеното време, трябва да натиснете бутона Stop/Lock веднъж, за да изчистите предварително зададената процедура, за да избегнете неволно действие при следваща употреба.

## 3. РАЗМРАЗЯВАНЕ

Има два режима на размразяване, съответно dEF1 и dEF2. dEF1 за размразяване по тегло и dEF2 за размразяване по време. Натискайте непрекъснато бутона „Defrost“, за да изберете режим на размразяване, след което завъртете „Time. Weight“, за да изберете теглото на храната или времето за размразяване. dEF1 избираемият диапазон на теглото е 100g ~ 1500g. dEF2 избираемият

диапазон на опции е 0:10 ~ 60:00. След като изберете, натиснете бутона „►/+30s“ започва да работи. Бръмчащ звук за уведомяване за приключване на операцията. Режимът на размразяване на dEF1 по тегло ще има бипкащ звук, който да накара храната да бъде обърната по време на размразяването.

По-долу са дадени няколко съвета за времето за размразяване на храна:

dEF1	За размразяване теглото варира от 0,1 до 1,5 кг
dEF2	За размразяване, времевият диапазон от 0:10 до 60:00

## ⚠ ВНИМАНИЕ

- Необходимо е да обърнете храната по време на работа, за да получите равномерен ефект.
- Обикновено размразяването ще изисква по-дълго време от това за готвене на храната.
- Ако храната може да бъде нарязана с нож, процесът на размразяване може да се счита за завършен.
- Микровълновата печка прониква на около 4 см в повечето храни
- Размразената храна трябва да се консумира възможно най-скоро, не се препоръчва да се прибира в хладилник и да се замразява отново.

## 4. АВТОМАТИЧНО ГОТВЕНЕ

Има осем автоматични менюта A.1~A.8, картофи, паста, пуканки, зеленчуци, напитки, месо и риба съответно. Натиснете бутона „Menu“ непрекъснато, за да изберете желаното меню, след това завъртете копчето „Time. Weight“, за да изберете теглото на менюто. След като изберете теглото и теглото за готвене, натиснете бутона „►/+30s“, за да започнете работа. Бръмчащ звук за уведомяване за приключване на операцията.

Дисплей	Вид	Метод
A.1	картофи	Приложим за диапазон на тегло от 0,25-0,75 кг
A.2	паста	Приложим за диапазон на тегло от 0.05-0.15 кг
A.3	пица	Приложим за диапазон на тегло от 0.2-0.4 кг
A.4	пуканки	Приложим за диапазон на тегло от 0.0-0.1 кг
A.5	Зеленчукова	Приложим за диапазон на тегло от 0.2-0.6 кг
A.6	напитка	Приложимо за тегловния диапазон е 1 чаша, 2 чаши или 3 чаши, всяка около 250ml
A.7	Месо	Приложим за диапазон на тегло от 0.2-0.6 кг
A.8	Риба	Приложим за диапазон на тегло от 0.2-0.6 кг

## ⚠ ВНИМАНИЕ

- Температурата на храната преди готвене трябва да бъде 20-25°C. По-висока или по-ниска температура на храната преди готвене ще изисква увеличаване или намаляване на времето за готвене.
- Температурата, теглото и формата на храната ще повлияят до голяма степен на ефекта на готвене. Ако е открито някакво отклонение от фактора, отбелязан в горното меню, можете да регулирате времето за готвене за най-добър резултат.

## 5. СКАРА

Има три режима за избор на този бутон, които са грил, комбинация от грил и

G.	Скара, нагревателният елемент ще бъде захранван по време на работа. Което е приложимо за овалване на тънки меса или свинско месо, колбаси, пилешки крилца като може да се получи добър кафяв цвят
C-1	Комбинация от грил и микровълнова печка
C-2	Комбинация от грил и микровълнова печка

## ⚠ ВНИМАНИЕ

В режим грил/комби, всички части на фурната, както и решетката и съдовете за готвене, може да се нагорещат много. Бъдете внимателни, когато изваждате който и да е предмет от фурната. Използвайте тежки дръжки за саксии или ръкавици за фурна, за да ПРЕДОТВРАТИ ИЗГАРЯНИЯ.

## 6. СПРИ СЕ

В процеса на настройките за готвене можете да натиснете бутона "STOP", за да отмените настройките и да се върнете в състояние на готовност. В процеса на работа на микровълновата фурна можете да натиснете бутона "STOP", за да направите пауза. В състояние на готовност можете да натиснете бутона "STOP" отново, за да отмените функцията и да се върнете в състояние на готовност.

## 7. СТАРТ/+30 сек

След като зададете времето за готвене

микровълнова фурна 1 и комбинация от грил и микровълнова фурна 2. Съответният дисплей е G., C-1 и C-2. Специфичните стъпки на операцията са както следва: натиснете този бутон, за да изберете желаната скара, комбинация от скара и микровълнова фурна 1 или комбинация от грил и микровълнова печка 2 и на екрана на дисплея ще се покаже "G.", "C-1" или "C-2". Времето за готвене може да се регулира чрез завъртане на „Time. Weight“ от 0:10 до 60:00. След като изберете времето за готвене, натиснете бутона "▶/+30s", за да започнете работа; по време на процеса на готвене ще се чуват звукови сигнали, които да накарат храната да се обърне. Бръмчащ звук за уведомяване за приключване на операцията.

или теглото на храната, натиснете бутона "▶/+30s", за да стартирате микровълновата фурна. В работно състояние можете да натиснете бутона "▶/+30s", за да увеличите времето, натиснете еднократно, за да увеличите 30 секунди, но режимът на менюто и режимът на размразяване на теглото не могат да регулират времето. В състояние на пауза можете да натиснете бутона "▶/+30s", за да продължите готвенето преди.

## 8. ФУНКЦИЯ ЗА ЗАКЛЮЧВАНЕ ЗА ДЕЦА

Използвайте тази функция, за да заключите контролния панел, когато почиствате или така, че децата да не могат да използват фурната без надзор. Всички бутони се правят неработоспособни в този режим.

- 1) Задаване на заключване: Задръжте бутона STOP за около 3 секунди.
- 2) Отмяна на заключване: Задръжте бутона STOP за около 3 секунди.

## 🔍 → ? УКАЗАНИЯ ЗА ПРИБОРИ

BG

Силно препоръчително е да използвате съдовете, които са подходящи и безопасни за готвене в микровълнова фурна. Най-общо казано, съдовете, които са изработени от топлоустойчива керамика, стъкло или пластмаса, са

подходящи за готвене в микровълнова фурна. Никога не използвайте металните съдове за готвене в микровълнова печка и комбинирано готвене, тъй като има вероятност да възникне искра. Можете да вземете справката от таблицата по-долу.

Материал на контейнера	Микровълнова печка (A)	Скара (B)	A+B	Бележки
Топлоустойчива керамика	да	да	да	Никога не използвайте керамиката, украсена с метален ръб или остъклена
Топлоустойчива пластмаса	да	не	не	Не може да се използва за продължително готвене в микровълнова фурна
Топлоустойчиво стъкло	да	да	да	
Пластмасов филм	да	не	не	Не трябва да се използва при готвене на месо или пържоли, тъй като прекомерната температура може да повреди филма
Решетка за скара	не	да	да	
Метален контейнер	не	не	не	Не трябва да се използва в микровълнова фурна. Микровълновата печка не може да проникне през метал
лак	не	не	не	Слаба топлоустойчивост. Не може да се използва за готвене при висока температура
Бамбуково дърво и хартия	не	не	не	Слаба топлоустойчивост. Не може да се използва за готвене при висока температура

## 🔍 → ? СЪВЕТИ ЗА ГОТВЕНЕ

Следните фактори могат да повлияят на резултата от готвенето:

центъра и я разпределете равномерно. Не припокривайте, ако е възможно.

### Подредяне на храната

Поставете по-дебели участъци от външната страна на съда, по-тънката част към

### Продължителност на времето за готвене

Започнете готвенето с настройка за кратко време, оценете го след

изтичане и го удължете според действителната нужда. Прекомерното готвене може да доведе до дим и изгаряния.

### Приготвяне на храна равномерно

Храна като пиле, хамбургер или пържола трябва да се обърне веднъж по време на готвене.

В зависимост от вида на храната, ако е приложимо, разбъркайте я отвън към центъра на съда веднъж или два пъти по време на готвене.

### Оставете време за престой

След изтичане на времето за готвене оставете храната във фурната за достатъчен период от време, това ѝ позволява да завърши цикъла на готвене и да я охлажда постепенно.

### Независимо дали храната е готова

Цветът и твърдостта на храната помагат да се определи дали е направена, включително:

- Парата излиза от всички части на храната, не само от ръба.
- Ставите на домашните птици могат да се преместват лесно.
- Свинско или птиче месо не показват признаци на кръв.

- Рибата е непрозрачна и може лесно да се нареже с вилица.

### Браунинг ястие

Когато използвате съд за покафеняване или самонагриващ се съд, винаги поставяйте под него топлоустойчив изолатор, като порцеланова чиния, за да предотвратите повреда на въртящата се маса и въртящия се пръстен.

### Безопасно за микровълнова пластмасова обвивка

Когато готвите храна с високо съдържание на мазнини, не позволявайте пластмасовото фолио да влиза в контакт с храната, тъй като може да се разтопи.

### Пластмасови съдове за готвене, подходящи за микровълнова фурна

Някои пластмасови съдове за готвене, подходящи за микровълнова фурна, може да не са подходящи за готвене на храни с високо съдържание на мазнини и захар. Също така времето за предварително загряване, посочено в ръководството за употреба на съдовете, не трябва да се превишава.

## ПОДДРЪЖКА

### ОБСЛУЖВАНЕ

Моля, проверете следното, преди да се обадите за услуги.

1. Поставете една чаша вода (приблизително 150 мл) в стъклена мярка във фурната и затворете добре вратата. Лампата на фурната трябва да изгасне, ако вратата е затворена правилно. Оставете фурната да работи за 1 мин.
2. Свети ли лампата на фурната?
3. Вентилаторът за охлаждане работи ли? (Сложете ръката си над задните вентилационни отвори.)

4. Върти ли се грамофона? (Грамофонът може да се върти по посока на часовниковата стрелка или обратно на часовниковата стрелка. Това е съвсем нормално.)
5. Топла ли е водата във фурната? Ако „НЕ“ е отговорът на някой от горните въпроси, моля, проверете контакта си и предпазителя в кутията на измервателния уред. Ако и контактът, и предпазителят функционират правилно, СВЪРЖЕТЕ СЕ С НАЙ-БЛИЗИЯ ОТ ВАШИЯ СЕРВИЗЕН ЦЕНТЪР ОДОБРЕН.

### ПРЕДПАЗНИ МЕРКИ ЗА ОБСЛУЖВАНЕ

**Внимание:** МИКРОВЪЛНОВА РАДИАЦИЯ

1. Високоволтовият кондензатор остава зареден след изключване; късо отрицателния извод на H.V кондензатора към шасито на фурната (използвайте отвертка), за да се разрези преди докосване.
2. По време на обслужване по-долу изброените части могат да бъдат премахнати и да осигурят достъп до потенциали над 250V към земята.
  - Магнетрон
  - Високоволтов трансформатор

- Кондензатор с високо напрежение
  - Високоволтов диод
  - Предпазител с високо напрежение
3. Следните условия могат да причинят прекомерно излагане на микровълнова печка по време на обслужване.
- Неправилно поставяне на магнетрон,
  - Неправилно съвпадение на блокировката на вратата, пантата на вратата и вратата,
  - Неправилно монтиране на опора за превключвател,
  - Вратата, уплътнението на вратата или корпусът са повредени.

## ТЕХНИЧЕСКИ СПЕЦИФИКАЦИИ

- Дигитална микровълнова фурна с капацитет 23л и мощност 800W с грил и електронно управление.
- Черен модерен дизайн с пълна стъклена врата и прозрачен прозорец за гледане.
- Вградена дръжка на вратата от неръждаема стомана за лесно отваряне на отделението за готвене.
- ЛЕСНО ПОЧИСТВАНЕ Каменно емалирано отделение за готвене с прахово боядисан заден корпус.
- Ярко бяло LED осветление на вътрешното отделение за пестене на енергия.
- Цифров LED часовник + таймер с максимална настройка за 60 минути.
- Известие за акустична аларма за обявяване на края на всеки цикъл на готвене.
- С 8 меню за автоматично готвене + функция за размразяване + функция за незабавно/експресно готвене.
- С стъклена въртяща се плоча с диаметър 28,5 см.
- С включена стойка за грил от неръждаема стомана.
- 1000W вградена функция грил.
- 5-степенен електронен микровълнов контролер на мощност (100%, 80%, 50%, 30%, 10%)
- Включена функция за заключване за деца.
- Издръжлив 1,0 м АС-кабел с формован АС-щепсел за допълнителна безопасност и удобство.
- Размери: 48,0 x 29,0 x 33,7 см.
- Тегло: 12,2 кг.

## ПРАВИЛНО ИЗХВЪРЛЯНЕ НА ТОЗИ ПРОДУКТ



Тази маркировка показва, че този продукт не трябва да се изхвърля с други битови отпадъци в целия ЕС. За да предотвратите евентуална вреда за околната среда или човешкото здраве от неконтролирано изхвърляне на отпадъци, рециклирайте ги отговорно, за да насърчите

устойчивото повторно използване на материалните ресурси. За да върнете вашето използвано устройство, моля, използвайте системите за връщане и събиране или се свържете с търговеца, откъдето е закупен продуктът. Те могат да приемат този продукт за безопасно за околната среда рециклиране.



## CO JE V KRABICI?

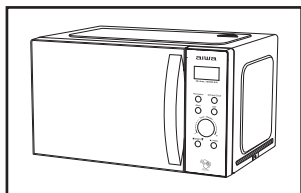

1 Mikrovlnná trouba

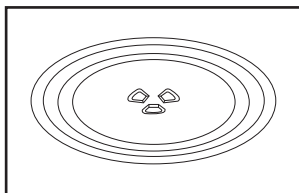

2 Skleněný otočný talíř

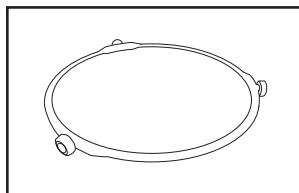

3 Otočný kruh + spojka

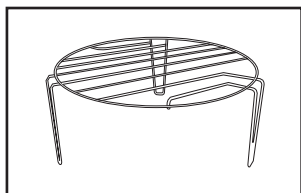

4 Grilovací rošt z nerezové oceli

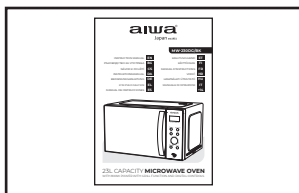

5 Návod k použití

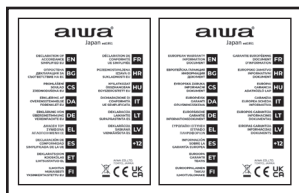

6 Prohlášení o shodě, Záruční list



## DŮLEŽITÁ BEZPEČNOSTNÍ OPATŘENÍ

**VAROVÁNÍ:** Pokud jsou dvířka nebo těsnění dvířek poškozeno, nesmí být trouba provozována, dokud ji neopraví vyškolená osoba.

**VAROVÁNÍ:** Pro kohokoli jiného než proškolenou osobu je nebezpečné provádět jakýkoli servis nebo opravu, která zahrnuje odstranění jakéhokoli krytu, který poskytuje ochranu před vystavením mikrovlnné energii. **VAROVÁNÍ:** Tekutiny nebo jiné potraviny se nesmí ohřívat v uzavřených nádobách, protože by mohly explodovat.

1. Používejte pouze nádoby, které je vhodné pro použití v mikrovlnné troubě.
2. Během mikrovlnného vaření nejsou povoleny kovové nádoby na potraviny a nápoje.
3. Při ohřívání potravin v plastových nebo papírových nádobách sledujte troubu kvůli možnosti vznícení.

4. Mikrovlnná trouba je určena k ohřevu jídel a nápojů. Sušení potravin nebo oděvů a zahřívání nahřívacích podložek, pantoflí, houbiček, vlhkého hadříku a podobně může vést k riziku zranění, vznícení nebo požáru.
5. Zpozorujete-li kouř, vypněte nebo odpojte spotřebič a nechte dvířka zavřená, abyste udusili případné plameny. Mikrovlnný ohřev nápojů může vést ke zpožděnému erupčnímu varu, proto je třeba s nádobou zacházet opatrně.
6. Obsah kojeneckých lahví a sklenic s dětskou výživou je třeba promíchat nebo protřepat a před konzumací zkontrolovat teplotu, aby nedošlo k popálení.
7. Vejce ve skořápce a celá vejce vařená natvrdo se nesmí ohřívat v mikrovlnných troubách, protože mohou explodovat i po ukončení mikrovlnného ohřevu.

8. Neudržování trouby v čistém stavu by mohlo vést k poškození povrchu, což by mohlo nepříznivě ovlivnit životnost spotřebiče a případně vést k nebezpečné situaci. Mikrovlnná trouba je určena k použití jako volně stojící nebo vestavná nebo ve skřínce.
  9. Spotřebič nesmí být umístěn ve skříni.
  10. Při vyjímání nádob ze spotřebiče je třeba dávat pozor, aby se otočný talíř neposunul.
  11. Spotřebič se nesmí čistit parním čističem.
  12. Spotřebič nesmí být instalován stejně nebo výše než 900 mm nad podlahou. Minimální výška potřebného volného prostoru nad horním povrchem trouby: 100 mm.
- Varování:** Když je spotřebič provozován v kombinovaném režimu, děti by měly troubu používat pouze pod dohledem dospělé osoby kvůli vznikajícím teplotám.



## POZOR, HORKÝ POVRCH

13. Pokud je napájecí kabel poškozen, musí jej vyměnit výrobce nebo jeho servisní zástupce nebo podobně kvalifikovaná osoba, aby se předešlo nebezpečí.
14. Tento spotřebič mohou používat děti ve věku od 8 let a starší a osoby se sníženými fyzickými, smyslovými nebo duševními schopnostmi nebo

nedostatkem zkušeností a znalostí, pokud jsou pod dohledem nebo jsou poučeny o používání spotřebiče bezpečným způsobem a rozumí nebezpečí. zapojený.

15. Děti si se spotřebičem nesmějí hrát.
16. Čištění a uživatelskou údržbu nesmějí provádět děti bez dozoru.
17. Tento spotřebič je určen k použití v domácnosti a podobných aplikacích, jako jsou:
  - kuchyňky pro zaměstnance v obchodech, kancelářích a jiných pracovních prostředích,
  - zemědělské domy,
  - klienty v hotelech, motelech a jiných prostředích rezidenčního typu,
  - prostředí typu nocleh se snídaní.
 Spotřebiče nejsou určeny k ovládání pomocí externího časovače nebo samostatného systému dálkového ovládání.

## 18. Zařízení skupiny 2 třídy B

**Zařízení ISM skupiny 2:** skupina 2 obsahuje všechna zařízení ISM, ve kterých je záměrně vytvářena a/nebo využívána radiofrekvenční energie ve formě elektromagnetického záření pro úpravu materiálu, a zařízení pro elektroerozivní a obloukové svařování. Zařízení třídy B je zařízení vhodné pro použití v domácnostech a v podnicích přímo připojených k nízkonapětové napájecí síti, která napájí budovy používané pro domácí účely.



## INSTALACE

1. Vyjměte všechny obaly. Pokud je na troubě ochranná fólie, před použitím ji odtrhněte. Pečlivě zkontrolujte, zda nedošlo k poškození. Pokud existuje, okamžitě informujte prodejce nebo odešlete do servisního střediska výrobce.
2. Mikrovlnné trouby musí být umístěny v suchém a nekorozivním prostředí, chráněném před teplem a vlhkostí, jako je plynový hořák nebo nádrž na vodu.
3. Pro zajištění dostatečné ventilace by měla být vzdálenost zadní části mikrovlnky od stěny alespoň 10 cm, strana ke stěně alespoň 5 cm, volná vzdálenost nad horní plochou alespoň 20 cm, vzdálenost mikrovlnky od země by měla být minimálně 85 cm.
4. Trouba musí být umístěna tak, aby byla daleko od televizoru, rádia nebo

antény, protože by mohlo docházet k rušení obrazu nebo hluku. Vzdálenost by měla být větší než 5 m.

5. Spotřebič musí být umístěn tak, aby byla zástrčka přístupná a musí zajistit dobré uzemnění v případě úniku, může se vytvořit zemnicí smyčka, aby se zabránilo úrazu elektrickým proudem.
6. Mikrovlnná trouba musí být provozována se zavřenými dvířky.
7. Mikrovlnná trouba nesmí být umístěna ve skřínce. Mikrovlnná trouba je určena k použití jako volně stojící.

8. Vzhledem k tomu, že na vnitřním prostoru trouby nebo topném tělese zůstaly zbytky z výroby nebo olej, obvykle je cítit zápach, dokonce i slabý kouř. Je to normální případ a po několikanásobném použití by se to nevyskytlo, ponechte dvířka nebo okno otevřené, aby bylo zajištěno dobré větrání. Proto se důrazně doporučuje umístit do dutiny šálek vody, nastavit na vysoký výkon a několikrát spustit.

## ČIŠTĚNÍ

### PÉČE O MIKROVLNNOU TROUBU

#### ! POZOR

Troubu je třeba pravidelně čistit a odstraňovat veškeré zbytky jídla.

#### ! VAROVÁNÍ

- a. Před čištěním odpojte napájecí kabel ze zásuvky. Po ochlazení produktů. Při čištění nepoužívejte spotřebič do vody nebo jiných kapalin.
- b. Neudržování trouby v čistém stavu by mohlo vést k poškození povrchu, což by mohlo nepříznivě ovlivnit životnost spotřebiče a případně vést k nebezpečné situaci.
- c. K čištění jakékoli části spotřebiče nikdy nepoužívejte tvrdý čisticí prostředek, benzín, abrazivní prášek nebo kovový kartáč.
- d. Neodstraňujte kryt vlnovodu.
- e. Když byla mikrovlnná trouba používána po dlouhou dobu, mohou se v troubě vyskytovat podivné pachy. Zbavit se jich můžete následujícími 3 způsoby:
  - 1) Vložte několik plátků citronu do šálku a poté zahřívejte při vysokém Micro Power po dobu 2-3 minut.
  - 2) Vložte šálek červeného čaje do trouby a poté zahřejte vysokým mikro výkonem.

- 3) Vložte trochu pomerančové kůry do trouby a poté je zahřívejte při vysokém Micro Power po dobu 1 minuty.
- f. Když se výrobek nepoužívá, měl by být umístěn ve zkušných a co nejlépe větraných prostorách.

#### ! VAROVÁNÍ

Podrobnosti o čištění povrchů přicházejících do styku s potravinami:

Po použití otřete kryt vlnovodu vlhkým hadříkem a poté suchým hadříkem, abyste odstranili veškeré potřísněné zbytky jídla a mastnotu. Nahromaděný tuk se může přehřát a začít kouřit nebo se vznítit.

#### TIPY NA ČIŠTĚNÍ

Podrobnosti pro čištění těsnění dveří, dutin a přilehlých částí:

**Vnější:** Otřete kryt navlhčeným měkkým hadříkem.

**Dveře:** Pomocí navlhčeného měkkého hadříku otřete dveře a okno.

Otřete těsnění dvířek a přilehlé části, abyste odstranili jakýkoli rozlitý nebo rozstříknutý materiál.

Ovládací panel otřete mírně navlhčeným měkkým hadříkem.

#### Vnitřní stěny:

Vnitřní povrchy otřete navlhčeným měkkým hadříkem. Otřete dočista kryt vlnovodu, abyste odstranili veškeré potřísněné potraviny.

#### Točna / Otočný kroužek / Osa otáčení:

Umyjte jemnou mýdlovou vodou. Opláchněte čistou vodou a nechte důkladně uschnout.

## NÁVOD K PRODUKTU

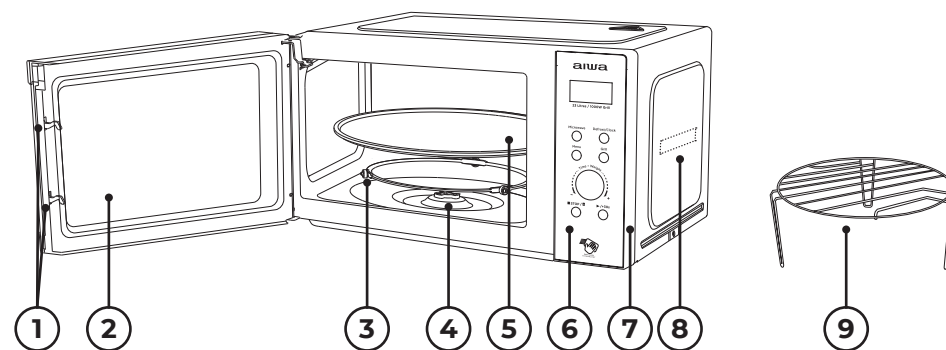

- 1) **Zámek dvířek:** Dvířka mikrovlnné trouby musí být správně zavřená, aby fungovala.
- 2) **Okno zobrazení:** Umožňuje uživateli vidět stav vaření.
- 3) **Otočný prstenec:** Skleněný otočný talíř sedí na kolečkách; podpírá otočný talíř a pomáhá mu vyvážit při otáčení.
- 4) **Rotační osa:** Skleněný otočný talíř sedí na ose; motor pod ním pohání točnu k otáčení.
- 5) **Otočný talíř:** Jídlo sedí na otočném talíři, jeho otáčení během provozu napomáhá k rovnoměrnému vaření jídla.

#### ! POZOR

- Nejprve umístěte otočný kroužek.

- Nasadte otočný talíř na rotační osu a ujistěte se, že je správně zařazený.

6) **Ovládací panel:** Podrobnosti viz níže (ovládací panel se může změnit bez předchozího upozornění).

7) **Vnější kryt:** Používá se k obalení a ochraně vnitřních konstrukčních částí a elektrických součástí celého stroje.

8) **Kryt vlnovodu:** Je uvnitř mikrovlnné trouby, vedle stěny ovládacího panelu.

#### ! VAROVÁNÍ

Nikdy nesnímejte kryt vlnovodu.

9) **Grilovací rošt:** Slouží k umístění pečených potravin.



# OVLÁDÁNÍ OVLÁDACÍHO PANELU

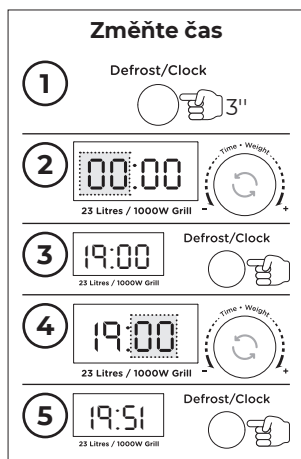
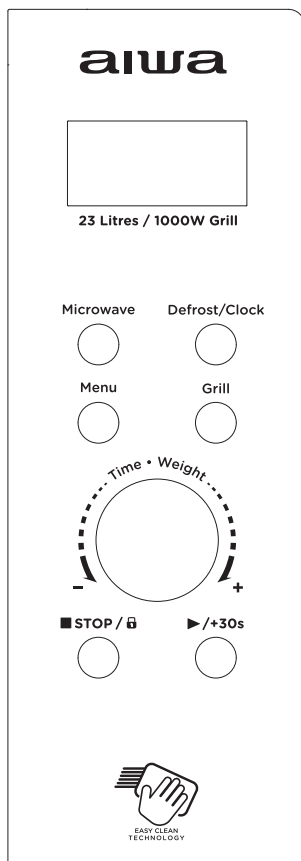

## 1. PŘED VAŘENÍM

Displej se rozsvítí po připojení napájení, poté přejdete do pohotovostního stavu a na displeji se zobrazí 1:00.

## 2. FUNKCE MIKROVLNNY

Existuje pět úrovní palebné síly, 100P, 80P, 50P, 30P a 10P. Stiskněte tlačítko „Microw.“ a vyberte požadovaný mikrovlnný výkon. Otočte „Time. Weight“ pro zvýšení nebo snížení doby vaření, můžete zvolit časový rozsah 0:10~60:00.

Po zvolení času stiskněte tlačítko „▶/+30s“ pro zahájení práce. Bzučivý zvuk oznamující dokončení operace.

VYSOKÝ	100% výstupní výkon	(Použitelné pro rychlé a důkladné vaření)
S. Vysoký	80% výstupní výkon	(Použitelné pro středně rychlé vaření)
Střední	50% výstupní výkon	(Použitelné pro vaření potravin v páře)
S. Nízký	30% výstupní výkon	(Použitelné pro rozmrazování potravin)
NÍZKÝ	10% výstupní výkon	(Použitelné pro udržení tepla)

## ! POZOR

- Maximální čas, který lze nastavit, je 60 minut.
- Nikdy troubu neprovozujte prázdnou.
- Při maximálním mikrovlnném výkonu trouba po určité době vaření automaticky sníží výkon, aby se prodloužila životnost.
- Pokud jídlo během provozu otočíte, stiskněte jednu tlačítko „▶/+30s“ a přednastavený proces vaření bude pokračovat.
- Pokud zamýšlíte vyjmout jídlo před přednastaveným časem, musíte jednou stisknout tlačítko Stop/Lock, abyste zrušili přednastavený postup, abyste předešli nechtěné operaci při příštím použití.

## 3. ROZMRAZOVAT

Existují dva režimy odmrazování, dEF1 a dEF2. dEF1 pro odmrazování podle hmotnosti a dEF2 pro odmrazování podle času. Opakovaným stisknutím tlačítka „Defrost“ vyberte režim odmrazování a poté otočte „Time. Weight“ pro výběr hmotnosti jídla nebo doby rozmrazování. dEF1 volitelná možnost rozsah hmotnosti je 100 g ~ 1500 g. Rozsah volitelných

možností dEF2 je 0:10 ~ 60:00. Po výběru stiskněte tlačítko „▶/+30s“ a začnete pracovat. Bzučivý zvuk oznamující dokončení operace. V režimu rozmrazování dEF1 podle hmotnosti se

ozve pípnutí, které vyzve jídlo k otočení během rozmrazování.

Níže jsou uvedeny některé rady týkající se doby rozmrazování potravin:

dEF1	Pro rozmrazování se hmotnost pohybuje od 0,1 do 1,5 kg
dEF2	Pro odmrazování je časový rozsah od 0:10 do 60:00

## ! OPATRNOST

- Je nutné otočit potraviny během provozu, aby se dosáhlo jednotného účinku.
- Rozmrazování obvykle vyžaduje delší dobu než vaření jídla.
- Pokud lze potraviny řezat nožem, lze proces rozmrazování považovat za dokončený.
- Mikrovlnná trouba proniká kolem 4 cm do většiny potravin.
- Rozmrazené potraviny by měly být spotřebovány co nejdříve, nedoporučuje se vrátit zpět do lednice a znovu zmrazit.

## 4. AUTOMATICKÉ VAŘENÍ

K dispozici je osm automatických nabídek A.1~A.8, Brambory, Těstoviny, Pizza, Popcorn, Zelenina, Nápoj, Maso a Ryby. Nepřetržitým stisknutím tlačítka „Menu“ vyberte požadovanou nabídku a poté otáčením ovladače „Time. Weight“ vyberte hmotnost nabídky. Po výběru hmotnosti a hmotnosti vaření zahajte práci stisknutím tlačítka „▶/+30s“. Bzučivý zvuk oznamující dokončení operace.

Zobrazit	Druh	Způsob
A.1	Brambor	Použitelné pro hmotnostní rozsah od 0.25-0.75kg
A.2	Těstoviny	Použitelné pro hmotnostní rozsah od 0.05-0.15kg
A.3	Pizza	Použitelné pro hmotnostní rozsah od 0.2-0.4kg
A.4	Popcorn	Použitelné pro hmotnostní rozsah od 0.0-0.1kg
A.5	Zelenina	Použitelné pro hmotnostní rozsah od 0.2-0.6kg
A.6	Nápoj	Použitelné pro hmotnostní rozsah je 1 šálek, 2 šálky nebo 3 šálky, každý asi 250 ml
A.7	Maso	Použitelné pro hmotnostní rozsah od 0.2-0.6kg
A.8	Ryba	Použitelné pro hmotnostní rozsah od 0.2-0.6kg

## ! POZOR

- Teplota jídla před vařením by měla být 20-25°C. Vyšší nebo nižší teplota jídla před vařením by vyžadovala prodloužení nebo zkrácení doby vaření.
- Teplota, váha a tvar jídla do značné míry ovlivní efekt vaření. Pokud byla zjištěna jakákoli odchylka od faktoru

uvedeného ve výše uvedené nabídce, můžete upravit dobu vaření pro dosažení nejlepších výsledků.

## 5. GRIL

Tímto tlačítkem lze zvolit tři režimy, kterými jsou gril, kombinace grilu a mikrovlnky 1 a kombinace grilu a

mikrovlnky 2. Odpovídající displej je G., C-1 a C-2. Konkrétní provozní kroky jsou následující: stiskněte toto tlačítko pro výběr požadovaného grilu, kombinace grilu a mikrovlnky 1 nebo kombinace grilu a mikrovlnky 2 a na displeji se zobrazí "G.", "C-1" nebo "C-

2". Doba vaření lze upravit otočením „Time. Weight“ od 0:10 do 60:00. Po zvolení doby vaření stiskněte tlačítko „▶/+30s“ pro zahájení práce; během procesu vaření se ozve pípnutí, aby se jídlo obrátilo. Bzučivý zvuk oznamující dokončení operace.

G.	Gril, topné těleso bude během provozu pod napětím. Což je použitelné pro rolování tenkého masa nebo vepřového masa, klobásy, kuřecí křídla, protože lze získat dobrou hnědou barvu
C-1	Kombinace grilování a mikrovlnného vaření
C-2	Kombinace grilování a mikrovlnného vaření

### POZOR

V režimu gril/kombinovaný mohou být všechny části trouby, stejně jako rošt a varné nádoby velmi horké. Při vyjímání jakéhokoli předmětu z trouby buďte opatrní. Používejte těžké chňapky nebo chňapky, abyste zabránili POPÁLENÍM.

### 6. ZASTAVIT

V procesu nastavování vaření můžete stisknutím tlačítka „STOP“ zrušit nastavení a vrátit se do pohotovostního stavu. Během provozu mikrovlnné trouby můžete stisknutím tlačítka „STOP“ pozastavit. V pohotovostním stavu můžete znovu stisknout tlačítko „STOP“ pro zrušení funkce a návrat do pohotovostního stavu.

### 7. ZAČÍT/+30s

Po nastavení doby vaření nebo hmotnosti pokrmu stiskněte tlačítko „▶/+30s“ pro spuštění mikrovlnné trouby. V pracovním stavu lze stisknutím tlačítka „▶/+30s“ prodloužit čas, jedním stisknutím prodloužit 30 sekund, ale režim nabídky a režim rozmrazování hmotnosti nelze nastavit čas. Ve stavu pauzy můžete stisknutím tlačítka „▶/+30s“ pokračovat v předchozím vaření.

### 8. FUNKCE DĚTSKÉ POJISTKY

Tuto funkci použijte k uzamčení ovládacího panelu při čištění nebo k tomu, aby děti nemohly troubu používat bez dozoru. Všechna tlačítka jsou v tomto režimu nefunkční.

- 1) Nastavení zámku: Podržte tlačítko STOP asi 3 sekundy.
- 2) Zrušení zámku: Podržte tlačítko STOP asi 3 sekundy.

## NÁVOD NA NÁDOBÍ

Důrazně se doporučuje používat nádoby, které jsou vhodné a bezpečné pro vaření v mikrovlnné troubě. Obecně lze říci, že pro mikrovlnné vaření jsou vhodné nádoby, které jsou vyrobeny z

žáruvzdorné keramiky, skla nebo plastu. Nikdy nepoužívejte kovové nádoby pro mikrovlnné vaření a kombinované vaření, protože by mohlo dojít k jiskření. Můžete si vzít odkaz na níže uvedenou tabulku.

Materiál nádoby	Mikrovlnná trouba (A)	Gril (B)	A+B	Poznámky
Tepelně odolná keramika	Ano	Ano	Ano	Nikdy nepoužívejte keramiku, která je zdobena kovovým okrajem nebo glazovaná
Tepelně odolný plast	Ano	Ne	Ne	Nelze použít pro dlouhodobé vaření v mikrovlnné troubě
Tepelně odolné sklo	Ano	Ano	Ano	
Plastická fólie	Ano	Ne	Ne	Nemělo by se používat při vaření masa nebo kotlet, protože přílišná teplota může poškodit fólii
Grilovací rošt	Ne	Ano	Ano	
Kovová nádoba	Ne	Ne	Ne	Nesmí se používat v mikrovlnné troubě. Mikrovlnná trouba nemůže proniknout kovem
Lak	Ne	Ne	Ne	Špatná tepelná odolnost. Nelze použít pro vaření při vysokých teplotách
Bambusové dřevo a papír	Ne	Ne	Ne	Špatná tepelná odolnost. Nelze použít pro vaření při vysokých teplotách

## TIPY NA VAŘENÍ

Následující faktory mohou ovlivnit výsledek vaření:

### Uspořádání jídla

Silnější místa položte směrem ven z misky, tenčí část směrem ke středu a rovnoměrně rozetřete. Pokud je to možné, nepřekrývají se.

### Délka doby vaření

Začněte vařit s nastavením krátké doby, vyhodnoťte ji po jejím uplynutí a prodlužte ji podle skutečné potřeby. Převaření může způsobit kouř a popáleniny.

### Rovnoměrné vaření jídla

Jídlo, jako je kuře, hamburger nebo steak, by mělo být během vaření jednou otočeno.



V závislosti na typu jídla, pokud je to možné, během vaření jednou nebo dvakrát promíchejte zvenku do středu pokrmu.

### Nechte stát

Po uplynutí doby vaření ponechte jídlo v troubě po přiměřenou dobu, aby mohl dokončit svůj cyklus vaření a postupně ho vychladnout.

### Zda je jídlo hotové

Barva a tvrdost jídla pomáhají určit, zda je hotovo, mezi ně patří:

- Pára vychází ze všech částí jídla, nejen z okraje.
- Klouby drůbeže lze snadno pohybovat.
- Vepřové nebo drůbeží maso nevykazuje žádné známky krve.
- Ryba je neprůhledná a lze ji snadno nakrájet vidličkou.

### Hnědící pokrm

Při použití nádoby na hnědnutí nebo samoohřevné nádoby pod ni vždy umístěte tepelně odolný izolátor, jako je porcelánový talíř, aby nedošlo k poškození otočného talíře a otočného prstence.

### Plastový obal vhodný do mikrovlnné trouby

Při vaření jídla s vysokým obsahem tuku nedovolte, aby se plastový obal dostal do kontaktu s jídlem, protože by se mohl roztavit.

### Microwave safe plastic cookware

Některé plastové nádoby vhodné do mikrovlnné trouby nemusí být vhodné pro vaření jídel s vysokým obsahem tuku a cukru. Rovněž nesmí být překročena doba předehřívání uvedená v návodu k použití pokrmu.

## ÚDRŽBA

### SERVIS

Než zavoláte servis, zkontrolujte následující.

1. Vložte jeden šálek vody (cca 150 ml) do skleněné odměrky do trouby a pevně zavřete dvířka. Osvětlení trouby by mělo zhasnout, pokud jsou dvířka správně zavřená. Necháme troubu pracovat 1 min.
2. Svítí žárovka trouby?
3. Funguje ventilátor chlazení? (Položte ruku na zadní ventilační otvory.)
4. Otáčí se otočný talíř? ((Točna se může otáčet ve směru nebo proti směru hodinových ručiček. To je zcela normální.)
5. Je voda uvnitř trouby horká? (Pokud je „NE“ odpovědí na kteroukoli z výše uvedených otázek, zkontrolujte prosím vaši zásuvku a pojistku ve vašem elektroměru. (Pokud zásuvka i pojistka fungují správně, KONTAKTUJTE SVÉ NEJBLIŽŠÍ SCHVÁLENÉ SERVISNÍ STŘEDISKO.

### SERVIS ZABEZPEČENÍ

**Pozor: MIKROVLNNÉ ZÁŘENÍ**

1. Vysokonapěťový kondenzátor zůstává po odpojení nabitý; zkratujte zápornou svorku vysokonapěťového kondenzátoru k šasi trouby (použijte šroubovák), aby se před dotykem vybila.
2. Během servisu níže uvedené díly mohou být odstraněny a umožnit přístup k potenciálu nad 250 V k zemi.
  - Magnetrón
  - Vysokonapěťový transformátor
  - Vysokonapěťový kondenzátor
  - Vysokonapěťová dioda
  - Vysokonapěťová pojistka
3. Následující podmínky mohou způsobit nepřiměřené vystavení mikrovlnám během servisu.
  - Nesprávná montáž magnetronu;
  - Nesprávné sladění dveřního zámku, dveřního závěsu a dveří;
  - Nesprávná montáž držáku spínače;
  - Došlo k poškození dveří, těsnění dveří nebo krytu.



## TECHNICKÉ SPECIFIKACE

CS

- Digitální mikrovlnná trouba o objemu 23 l a výkonu 800 W s grilem a elektronickým ovládáním.
- Černý moderní design s celoskleněnými dveřmi a průhledným okénkem.
- Vestavěná rukojeť dvířek z nerezové oceli pro snadné otevírání varného prostoru.
- SNADNÉ ČIŠTĚNÍ Kamenný smaltovaný varný prostor se zadním krytem s práškovým nástřikem.
- Jasné bílé LED osvětlení vnitřního prostoru pro úsporu energie.
- Digitální LED hodiny + časovač s maximálním nastavením 60 minut.
- Upozornění na akustický alarm oznamující konec každého cyklu vaření.
- S 8 menu automatického vaření + funkcí rozmrazování + funkcí okamžitého/expresního vaření.
- Se skleněným otočným talířem o průměru 28,5 cm.
- Včetně grilovacího roštu z nerezové oceli.
- Vestavěná funkce grilu 1000W.
- 5-úrovňový elektronický regulátor výkonu mikrovlnné trouby (100 %, 80 %, 50 %, 30 %, 10 %)
- Včetně funkce dětského zámku.
- Heavy Duty 1,0 m AC-Cord s lisovanou AC-Plug pro extra bezpečnost a pohodlí.
- Rozměry: 48,0 x 29,0 x 33,7 cm.
- Hmotnost: 12,2 kg.



## SPRÁVNÁ LIKVIDACE TOHOTO PRODUKTU



Toto označení znamená, že tento produkt by neměl být likvidován spolu s jiným domovním odpadem v celé EU. Abyste předešli možnému poškození životního prostředí nebo lidského zdraví v důsledku nekontrolované likvidace odpadu, recyklujte

jej zodpovědně, abyste podpořili udržitelné opětovné použití materiálových zdrojů. Chcete-li vrátit použité zařízení, použijte systémy vracení a sběru nebo kontaktujte prodejce, u kterého jste produkt zakoupili. Mohou vzít tento produkt k ekologické recyklaci.



## HVAD ER I KASSEN?

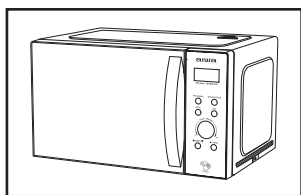

1 Mikrobølgeovn

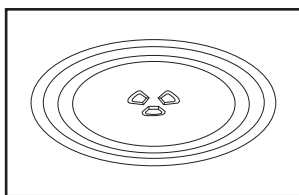

2 Pladeplade af glas

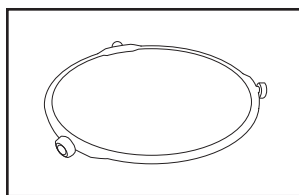

3 Pladespiller Ring + Kobling

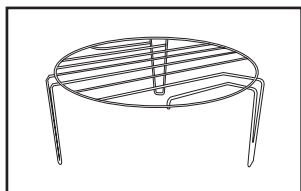

4 Grillstativ i rustfrit stål

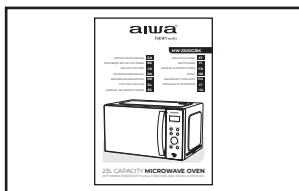

5 Instruktionsmanual

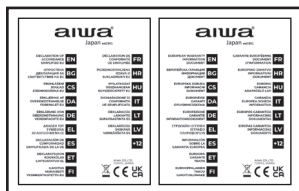

6 Overensstemmelses erklæring, garantiblåd



## VIGTIGE SIKKERHEDSFORANSTALTNINGER

**ADVARSEL:** Hvis lågen eller lågens tætninger er beskadiget, må ovnen ikke betjenes, før den er blevet repareret af en uddannet person.

**ADVARSEL:** Det er farligt for andre end en uddannet person at udføre service- eller reparationsoperationer, som involverer fjernelse af ethvert dæksel, som giver beskyttelse mod eksponering for mikrobølgeenergi. **ADVARSEL:** Væsker eller andre fødevarer må ikke opvarmes i lukkede beholdere, da de er tilbøjelige til at eksplodere.

1. Brug kun redskaber, der er egnede til brug i mikrobølgeovne.
2. Metalliske beholdere til mad og drikke er ikke tilladt under tilberedning i mikrobølgeovn.
3. Ved opvarmning af mad i plast- eller papirbeholdere skal du holde øje med ovnen på grund af muligheden for antændelse.

4. Mikrobølgeovnen er beregnet til opvarmning af mad og drikke. Tørring af mad eller tøj og opvarmning af varmepuder, hjemmesko, svampe, fugtig klud og lignende kan medføre risiko for skader, antændelse eller brand.
5. Hvis der observeres røg, sluk eller tag stikket ud af stikkontakten og hold døren lukket for at kvæle eventuelle flammer mikrobølgeopvarmning af drikkevarer kan resultere i forsinket eruptiv kogning, derfor skal man være forsigtig ved håndtering af beholderen.
6. Indholdet af sutteflasker og baby madsglas skal omrøres eller rystes, og temperaturen skal kontrolleres før indtagelse for at undgå forbrændinger.
7. Æg med skal og hele hårdkogte æg må ikke opvarmes i mikrobølgeovn, da de kan eksplodere, selv efter at mikrobølgeopvarmningen er afsluttet.

8. Manglende vedligeholdelse af ovnen i ren tilstand kan føre til forringelse af overfladen, hvilket kan påvirke apparatets levetid negativt og muligvis resultere i en farlig situation. Mikrobølgeovnen er beregnet til at blive brugt fritstående eller indbygget eller i et skab.
  9. Apparatet må ikke placeres i et skab.
  10. Pas på ikke at forskyde drejetallerkenen, når beholdere fjernes fra apparatet.
  11. Apparatet må ikke rengøres med en damprens.
  12. Apparatet må ikke installeres lige eller højere end 900 mm over gulvet. Minimumshøjde af ledig plads over ovenns øverste overflade: 100 mm.
- Advarsel:** Når apparatet bruges i kombinationstilstand, bør børn kun bruge ovnen under opsyn af voksne på grund af de genererede temperaturer.



### FORSIGTIG: VARM OVERFLADE

13. Hvis forsyningsledningen er beskadiget, skal den udskiftes af producenten eller dennes serviceagent eller en tilsvarende kvalificeret person for at undgå en fare.
14. Dette apparat kan bruges af børn fra 8 år og derover og personer med nedsatte fysiske, sensoriske

eller mentale evner eller mangel på erfaring og viden, hvis de har fået opsyn eller instruktion i brugen af apparatet på en sikker måde og forstår de involverede farer.

15. Børn må ikke lege med apparatet.
16. Rengøring og brugervedligeholdelse må ikke udføres af børn uden opsyn.
17. Dette apparat er beregnet til at blive brugt i husholdnings- og lignende applikationer, såsom:
  - personalekøkkenområder i butikker, kontorer og andre arbejdsmiljøer,
  - gårdhuse,
  - af kunder i hoteller, moteller og andre boligmiljøer,
  - miljøer af typen bed and breakfast.
 Apparaterne er ikke beregnet til at blive betjent ved hjælp af en ekstern timer eller separat fjernbetjeningsystem.

### 18. Gruppe 2 Klasse B-apparat

**Gruppe 2 ISM-udstyr:** Gruppe 2 indeholder alt ISM-udstyr, hvori radiofrekvent energi bevidst genereres og/eller anvendes i form af elektromagnetisk stråling til behandling af materiale og EDM- og buesvejseudstyr. Klasse B-udstyr er udstyr, der er egnet til brug i boliger og i virksomheder, der er direkte forbundet til et lavspændingsnetværk, som forsyner bygninger, der anvendes til boligformål.



## INSTALLATION

1. Tag al pakningen ud. Hvis der er en sikker hinde over ovnen, riv den af før brug. Tjek omhyggeligt for skader. Hvis nogen, skal du straks underrette forhandleren eller sende til producentens servicecenter.
2. Mikrobølgeovne skal placeres under tørre og ikke-ætsende omgivelser, holdes væk fra varme og fugt, såsom gasbrænder eller vandtank.
3. For at sikre tilstrækkelig ventilation skal afstanden fra bagsiden af mikrobølgeovnen til væggen være mindst 10 cm, siden til væggen skal være mindst 5 cm, den frie afstand over den øverste overflade skal være mindst 20 cm, mikroovnens afstand til jorden skal være mindst 85 cm.

4. Ovnens placering skal være sådan, at den er langt fra TV, radio eller antenne, da der kan forekomme billedforstyrrelser eller støj. Afstanden skal være mere end 5m.
5. Apparatet skal placeres, så stikket er tilgængeligt, og skal sikre en god jordforbindelse i tilfælde af lækage, jordsløjfe kan dannes for at undgå elektrisk stød.
6. Mikrobølgeovnen skal betjenes med lågen lukket.

7. Mikrobølgeovnen må ikke placeres i et skab. Mikrobølgeovnen er beregnet til at blive brugt fritstående.
8. Da der er fremstillingsrester eller olie tilbage på ovnrummet eller varmeelementet, vil det normalt lugte lugten, selv en let røg. Det er normalt og vil ikke forekomme efter flere ganges brug, hold døren eller vinduet åbent sikre god ventilation. Så det anbefales kraftigt at placere en kop vand i hulrummet, indstille på høj effekt og køre i flere gange.

## RENGØRING

### PLEJE AF MIKROBØLGEOVN

#### ⚠ ADVARSEL

Ovnen bør rengøres regelmæssigt, og eventuelle madrester skal fjernes.

#### ⚠ ADVARSEL

- a. Tag netledningen ud af stikkontakten før rengøring. Efter afkøling af produkter. Nedsænk ikke apparatet i vand eller andre væsker under rengøring.
- b. Hvis ovnen ikke holdes ren, kan det føre til forringelse af overfladen, hvilket kan påvirke apparatets levetid negativt og muligvis resultere i en farlig situation.
- c. Brug aldrig hårdt rengøringsmiddel, benzin, slibende pulver eller metalbørste til at rengøre nogen del af apparatet.
- d. Fjern ikke bølgeleder dækslet.
- e. Når mikrobølgeovnen har været brugt i lang tid, kan der være nogle mærkelige lugte i ovnen. Følgende 3 metoder kan slippe af med dem:
  - 1) Læg flere citronskiver i en kop, opvarm derefter med høj Micro Power i 2-3 min.
  - 2) Placer en kop rød te i ovnen, og opvarm derefter med høj mikroeffekt.
  - 3) Sæt nogle appelsinskal i ovnen, og opvarm dem derefter med høj Micro Power i 1 minut.
- f. Når produktet ikke bruges, skal det placeres i prøvede og ventilerede områder så godt som muligt.

#### ⚠ ADVARSEL

Detaljer om, hvordan man rengør overflader i kontakt med fødevarer: Efter brug aftørres bølgeleder dækslet med en fugtig klud, efterfulgt af en tør klud for at fjerne madstænk og fedt. Indbygget fedt kan overophedes og begynde at forårsage røg eller antænde.

#### TIPS TIL RENGØRING

Detaljer for rengøring af dørtætninger, hulrum og tilstødende dele:

**Udvendigt:** Tør kabinettet af med en fugtet blød klud.

**Dør:** Tør døren og vinduet af med en fugtig blød klud.

Tør dørtætningerne og tilstødende dele af for at fjerne spild eller sprøjt.

Tør kontrolpanelet af med en let fugtet blød klud.

#### **Indvendige vægge:**

Tør de indvendige overflader af med en fugtig blød klud.

Tør bølgeleder dækslet af for at fjerne eventuel madsprøjt.

#### **Drejeskive / Rotationsring /**

#### **Rotationsakse:**

Vask med mildt sæbevand.

Skyl med rent vand og lad det tørre grundigt.

## PRODUKTINSTRUKTION

DA

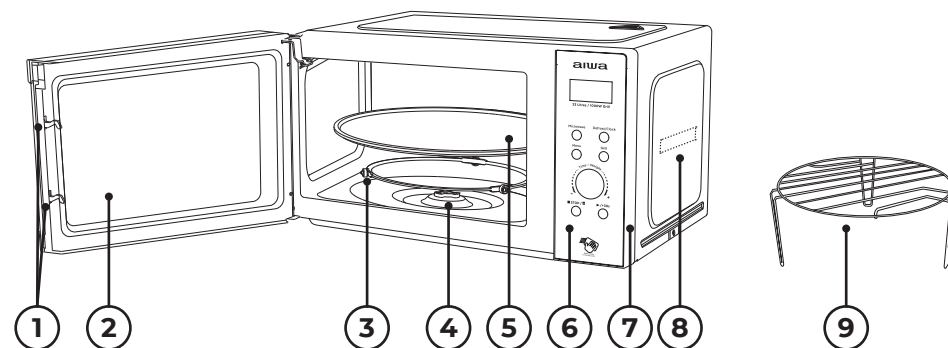

- 1) **Dørlås:** Mikrobølgeovnsdøren skal være ordentligt lukket, for at den kan fungere.
- 2) **Visningsvindue:** Tillad brugeren at se tilberedningsstatus.
- 3) **Roterende ring:** Glaspladespilleren sidder på hjulene; den understøtter pladespilleren og hjælper den med at balancere, når den roterer.
- 4) **Roterende akse:** Glaspladespilleren sidder på aksen; motoren under den driver drejeskiven til at rotere.
- 5) **Drejeskive:** Maden sidder på drejeskiven, dens rotation under drift hjælper med at tilberede maden jævnt.

#### ⚠ ADVARSEL

- Placer den roterende ring først.

- Monter drejeskiven på den roterende akse, og sørg for, at den er gearret korrekt ind.
- 6) **Kontrolpanel:** Se detaljerne nedenfor (kontrolpanelet kan ændres uden forudgående varsel).
  - 7) **Ydre dæksel:** Bruges til at pakke og beskytte de indre strukturelle dele og elektriske komponenter i hele maskinen.
  - 8) **Bølgeleder dæksel:** Det er inde i mikrobølgeovnen, ved siden af væggen på kontrolpanelet.

#### ⚠ ADVARSEL

Fjern aldrig bølgeleder dækslet.

- 9) **Grillstativ:** Bruges til at placere den stegte mad.



## BETJENING AF KONTROLPANEL

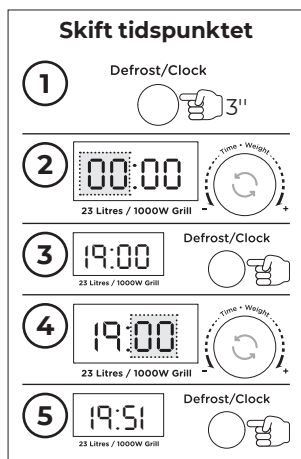
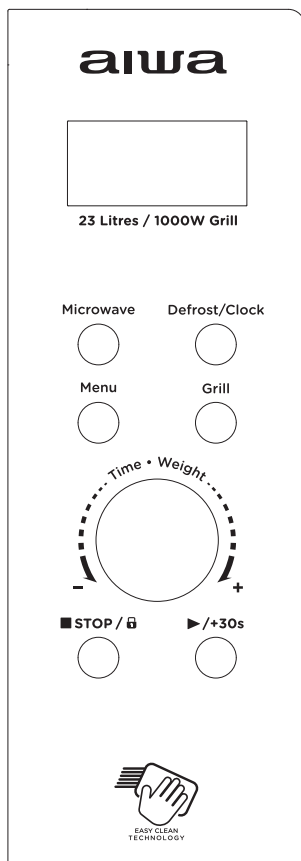

### 1. FØR TILBEREDNING

Displayet lyser, når den er tilsluttet strømforsyningen, gå derefter i standbytilstand, og displayet viser 1:00.

### 2. MIKROBØLGEFUNKTION

Der er fem ildkraftniveauer, henholdsvis 100P, 80P, 50P, 30P og 10P. Tryk på "Microw." knappen kontinuerligt og vælg den ønskede mikrobølgeeffekt. Drej på "Time. Weight" knap for at øge eller mindske tilberedningstiden, kan vælge tidsintervallet er 0:10~60:00. Når du har valgt tiden, skal du trykke på knappen "▶/+30s" for at starte arbejdet. En summende lyd for at give besked om, at operationen er afsluttet.

HØJ	100% udgangseffekt	(Gælder for hurtig og grundig madlavning)
M.Høj	80% udgangseffekt	(Gælder for medium hurtig madlavning)
Medier	50% udgangseffekt	(Gælder for dampning af mad)
M.Lav	30% udgangseffekt	(Gælder for optøning af mad)
LAV	10% udgangseffekt	(Gælder for at holde varmen)

### ! ADVARSEL

- Den maksimale tid, der kan indstilles, er 60 minutter
- Brug aldrig ovnen tom.
- Ved den maksimale mikrobølgeeffekt vil ovnen automatisk sænke effekten efter en vis tid med tilberedning for at forlænge levetiden.
- Hvis du drejer maden under drift, skal du trykke én gang på knappen ▶/+30s, og den forudindstillede tilberedningsprocedure fortsætter.
- Hvis du har til hensigt at fjerne maden inden det forudindstillede tidspunkt, skal du trykke én gang på Stop/Lock-knappen for at rydde den forudindstillede procedure for at undgå utilsigtet brug næste gang.

### 3. OPTØNING

Der er to afrimningstilstande, henholdsvis dEF1 og dEF2. dEF1 for afrimning efter vægt og dEF2 for afrimning efter tid. Tryk kontinuerligt på knappen "Defrost" for at vælge afrimningstilstand, og drej derefter "Time. Weight" knap for at vælge madens vægt eller

optøningstid. dEF1 valgbar vægtområde er 100g ~ 1500g. dEF2 valgbare valgmuligheder er 0:10 ~ 60:00. Når du har valgt, skal du trykke på knappen "▶/+30s" og begynde at arbejde. En summende lyd for at give besked om, at operationen er

afsluttet. DEF1-optøningstilstanden efter vægt vil have en biplyd for at bede maden vendes under optøning.

Nedenfor er nogle råd om madoptøningstid:

dEF1	Til afrimning varierer vægten fra 0,1 til 1,5 kg
dEF2	For optøning går tiden fra 0:10 til 60:00

### ! ADVARSEL

- Det er nødvendigt at vende maden under drift for at opnå ensartet effekt.
- Normalt tager optøning længere tid end tilberedning af maden.
- Hvis maden kan skæres med kniv, kan optøningsprocessen anses for afsluttet.
- Mikrobølgeovnen trænger omkring 4 cm ind i de fleste fødevarer.
- Optøede fødevarer bør indtages hurtigst muligt, det frarådes at sætte tilbage i køleskabet og fryse igen.

### 4. AUTOMATISK TILBEREDNING

Der er otte automatiske menuer A.1~A.8, henholdsvis Kartoffel, Pasta, Pizza, Popcorn, Grøntsager, Drik, Kød og Fisk. Tryk kontinuerligt på "Menu"-knappen for at vælge den ønskede menu, og drej derefter "Time. Weight"-knappen for at vælge menuens vægt. Når du har valgt vægt og tilberedningsvægt, skal du trykke på knappen "▶/+30s" for at starte arbejdet. En summende lyd for at give besked om, at operationen er afsluttet.

Vise	Slags	Metode
A.1	Kartoffel	Gælder for vægtområdet fra 0.25-0.75kg
A.2	Pasta	Gælder for vægtområdet fra 0.05-0.15kg
A.3	Pizza	Gælder for vægtområdet fra 0.2-0.4kg
A.4	Popcorn	Gælder for vægtområdet fra 0.0-0.1kg
A.5	Grøntsag	Gælder for vægtområdet fra 0.2-0.6kg
A.6	Drik	Gældende for vægtintervallet er 1 kop, 2 kopper eller 3 kopper, hver af dem ca. 250 ml
A.7	Kød	Gælder for vægtområdet fra 0.2-0.6kg
A.8	Fisk	Gælder for vægtområdet fra 0.2-0.6kg

### ! ADVARSEL

- Temperaturen på maden før tilberedning vil være 20-25°C. Højere eller lavere temperatur på maden før tilberedning vil kræve forøgelse eller reduktion af tilberedningstiden.
- Madens temperatur, vægt og form vil i høj grad påvirke tilberedningseffekten.

Hvis der er fundet en afvigelse til den faktor, der er angivet i ovenstående menu, kan du justere tilberedningstiden for det bedste resultat.

### 5. GRILL

Der er tre tilstande for denne knap at vælge, som er grill, kombination af grill

og mikroovn 1 og kombination af grill og mikroovn 2. Det tilsvarende display er G., C-1 og C-2. De specifikke betjeningstrin er som følger: Tryk på denne knap for at vælge den ønskede grill, kombination af grill og mikroovn 1 eller kombination af grill og mikroovn 2, og displayet vil vise "G.", "C-1" eller "C-2". Tilberedningstiden

kan justeres ved at dreje på "Time. Weight" knap fra 0:10 til 60:00. Når du har valgt tilberedningstiden, skal du trykke på knappen "▶/+30s" for at begynde at arbejde; under tilberedningsprocessen vil der være bip for at få maden til at vende om. En summende lyd for at give besked om, at operationen er afsluttet.

G.	Grill, varmeelementet vil blive aktiveret under driftstiden. Hvilket er anvendeligt til at rulle tyndt kød eller svinekød, pølse, kyllingevinge, da god brun farve kan opnås
C-1	Kombination af grill og mikroovn madlavning
C-2	Kombination af grill og mikroovn madlavning

### ! ADVARSEL

I tilstanden grill/kombi kan alle ovns dele, såvel som risten og kogebeholderne, blive meget varme. Vær forsigtig, når du fjerner noget fra ovnen. Brug kraftige grydelapper eller ovnluffer for at FORBYGGE FORBRÆNDINGER.

### 6. STOPPE

I processen med tilberedningsindstillinger kan du trykke på "STOP"-knappen for at annullere indstillingerne og vende tilbage til standbytilstand. I processen med at mikrobølgeovnen fungerer, kan du trykke på "STOP"-knappen for at holde pause. I standbytilstand kan du trykke på "STOP"-knappen igen for at annullere funktionen og vende tilbage til standbytilstand.

### 7. STARTE/+30s

Efter indstilling af tilberedningstid eller madvægt skal du trykke på knappen "▶/+30s" for at starte mikrobølgeovnen. I arbejdstilstand kan du trykke på knappen "▶/+30s" for at øge tiden, tryk én gang for at øge 30 sekunder, men menustilstanden og vægtoptøningstilstanden kan ikke justere tiden. I pausetilstand kan du trykke på knappen "▶/+30s" for at fortsætte tilberedningen før.

### 8. BØRNESLÅSFUNKTION

Brug denne funktion til at låse kontrolpanelet, når du gør rent, eller så børn ikke kan bruge ovnen uden opsyn. Alle knapper er ubrugelige i denne tilstand.

- 1) Indstil lås: Hold STOP-knappen nede i ca. 3 sekunder.
- 2) Annuller lås: Hold STOP-knappen nede i ca. 3 sekunder.



Det anbefales kraftigt at bruge beholdere, der er egnede og sikre til madlavning i mikrobølgeovn. Generelt er beholderne, som er lavet af varmebestandig keramik, glas eller plastik, velegnede til

mikrobølgetilberedning. Brug aldrig metalbeholderne til madlavning i mikrobølgeovn og kombineret madlavning, da der sandsynligvis vil opstå gnister. Du kan tage referencen til nedenstående tabel.

Beholderens materiale	Mikrobølgeovn (A)	Grill (B)	A+B	Bemærke
Varmebestandig keramik	Ja	Ja	Ja	Brug aldrig keramik, som er dekoreret med metalkant eller glaseret
Varmebestandig plast	Ja	Ingen	Ingen	Kan ikke bruges til langtidstilberedning i mikrobølgeovn
Varmebestandigt glas	Ja	Ja	Ja	
Plastfilm	Ja	Ingen	Ingen	Det bør ikke bruges, når du tilbereder kød eller koteletter, da overtemperaturen kan skade filmen
Grillstativ	Ingen	Ja	Ja	
Metalbeholder	Ingen	Ingen	Ingen	Det bør ikke bruges i mikrobølgeovn. Mikrobølgeovn kan ikke trænge igennem metal
Lak	Ingen	Ingen	Ingen	Dårlig varmebestandig. Kan ikke bruges til madlavning ved høj temperatur
Bambus træ og papir	Ingen	Ingen	Ingen	Dårlig varmebestandig. Kan ikke bruges til madlavning ved høj temperatur



## TILBEREDNINGSTIPS

Følgende faktorer kan påvirke tilberedningsresultatet:

### Madordning

Placer tykkere områder mod ydersiden af fadet, den tyndere del mod midten og fordel det jævnt. Overlap ikke, hvis det er muligt.

### Tilberedningstidslængde

Begynd at lave mad med en kort tidsindstilling, evaluer den efter timeout og forlæng den efter det faktiske behov. Overkogning kan resultere i røg og forbrændinger.

### Madlavning jævnt

Mad som kylling, hamburger eller bøf skal vendes én gang under tilberedningen. Afhængigt af typen af mad, hvis det er relevant, rør det fra ydersiden til midten af fadet en eller to gange under tilberedningen.

### Tillad hviletid

Efter tilberedningstiden er gået, skal du lade maden stå i ovnen i tilstrækkelig lang tid, dette gør det muligt for den at fuldføre sin tilberedningscyklus og køle den ned gradvist.

### Om maden er færdig

Farve og hårdhed af mad hjælper med at bestemme, om det er færdigt, disse inkluderer:

- Der kommer damp ud fra alle dele af maden, ikke kun kanten.
- Ledninger af fjerkræ kan nemt flyttes.
- Svinekød eller fjerkræ viser ingen tegn på blod.
- Fisk er uigennemsigtig og kan nemt skæres i skiver med en gaffel.

### Bruningsfad

Når du bruger et bruningsfad eller en selvopvarmende beholder, skal du altid placere en varmebestandig isolator, såsom en porcelænsplade, under den for at forhindre beskadigelse af drejeskiven og den roterende ring.

### Mikrobølgesikker plastfolie

Når du tilbereder mad med højt fedtindhold, må du ikke lade plastikfolien komme i kontakt med mad, da det kan smelte.

### Mikrobølgesikkert køkkengrej af plast

Nogle mikrobølgesikre plastikgryder er muligvis ikke egnede til madlavning med højt fedt- og sukkerindhold. Den forvarmningstid, der er angivet i opvaskens brugsanvisning, må heller ikke overskrides.

Hvis både stikkontakten og sikringen fungerer korrekt, KONTAKT DIT NÆRMESTE GODKENDTE SERVICECENTER.

### SIKKERHEDSFORSKRIFTER TIL SERVICE Advarsel: MIKROBØLGESTRÅLING

1. Højspændingskondensatoren forbliver opladet efter frakobling; kortslut den negative terminal på H.V-kondensatoren til ovnens chassis (brug en skruetrækker) for at aflade før berøring.
2. Under servicering er de nedenfor anførte dele tilbøjelige til at blive fjernet og give adgang til potentialer over 250V til jord.

- Magnetron
- Højspændingstransformer
- Højspændingskondensator
- Højspændingsdiode
- Højspændingssikring

3. Følgende forhold kan forårsage unødigt eksponering for mikrobølger under servicering.
  - Forkert montering af magnetron,
  - Forkert afstemning af dørlås, dørhængsel og dør,
  - Forkert montering af kontaktstøtte;
  - Dør, dørtætning eller indkapsling er blevet beskadiget.

DA



## TEKNISKE SPECIFIKATIONER

- Digital mikrobølgeovn 23l kapacitet & 800W effekt med grill og elektronisk kontrol.
- Sort moderne design med fuld glaspanel dør og gennemsigtigt udsigtsvindue.
- Indbygget dørhåndtag i rustfrit stål for nem åbning af ovnrummet.
- LET RENE Stenemalje kogerum med pulverlakeret baghus.
- Lys hvid LED indvendigt rumbelysning for energibesparelse.
- Digitalt LED-ur + timer med 60 minutters maksimal indstilling.
- Akustisk alarmmeddelelse for at annoncere slutningen af hver tilberedningscyklus.

- Med 8 auto-tilberedningsmenuer + Optøningsfunktion + Instant/Express-tilberedningsfunktion.
- Med 28,5 cm diameter glaspladespiller.
- Med grillstativ i rustfrit stål inkluderet.
- 1000W Grill funktion indbygget.
- Elektronisk mikrobølgestrømkontrol med 5 niveauer (100 %, 80 %, 50 %, 30 %, 10 %)
- Børnelås funktion inkluderet.
- Heavy Duty 1,0 m AC-ledning med støbt AC-stik for ekstra sikkerhed og bekvemmelighed.
- Mål: 48,0 x 29,0 x 33,7 cm.
- Vægt: 12,2 kg.



## VEDLIGEHOLDELSE

### SERVICE

Kontroller venligst følgende, før du ringer efter tjenester.

1. Placer en kop vand (ca. 150 ml) i et glasmål i ovnen og luk lågen forsvarligt. Ovnlampen skal slukke, hvis lågen er lukket ordentligt. Lad ovnen virke i 1 min.
2. Lyser ovnlampen?

3. Virker køleventilatoren? (Læg din hånd over de bagerste ventilationsåbninger.)
4. Roterer pladespilleren? (Pladespilleren kan rotere med eller mod uret. Dette er helt normalt.)
5. Er vandet inde i ovnen varmt? Hvis "NEJ" er svaret på et af ovenstående spørgsmål, så tjek venligst din stikkontakt og sikringen i din målerboks.



## KORREKT BORTSKAFFELSE AF DETTE PRODUKT

 Denne mærkning angiver, at dette produkt ikke må bortskaffes sammen med andet husholdningsaffald i hele EU. For at forhindre mulig skade på miljøet eller menneskers sundhed fra ukontrolleret bortskaffelse af affald, genbrug det ansvarligt

for at fremme bæredygtig genbrug af materielle ressourcer. For at returnere din brugte enhed skal du bruge retur- og indsamlingssystemerne eller kontakte forhandleren, hvor produktet er købt. De kan tage dette produkt til miljøsikket genbrug.



## WAS IST IN DER BOX?

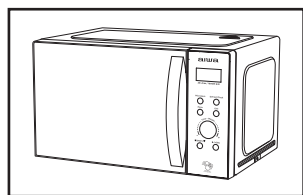

1 Mikrowelle

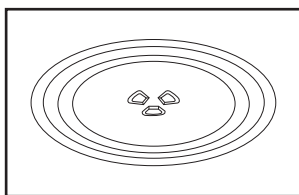

2 Plattenteller aus Glas

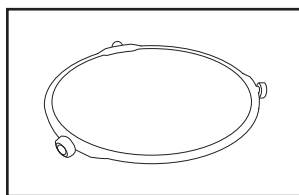

3 Plattentellerring + Kupplung

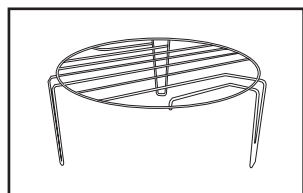

4 Grillrost aus Edelstahl

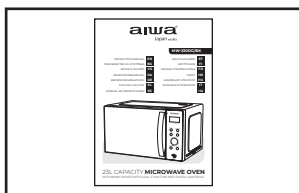

5 Bedienungsanleitung

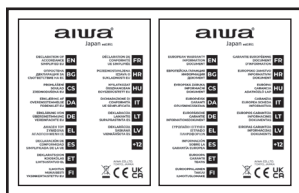

6 Konformitätserklärung  
Garantieschein



## WICHTIGE SICHERHEITSMASSNAHMEN

**WARNUNG:** Wenn die Tür oder Türdichtungen beschädigt sind, darf der Backofen nicht betrieben werden, bis er von einer geschulten Person repariert wurde.

**WARNUNG:** Es ist für andere als geschulte Personen gefährlich, Wartungs- oder Reparaturarbeiten durchzuführen, bei denen Abdeckungen entfernt werden müssen, die Schutz vor Mikrowellenenergie bieten. **WARNUNG:** Flüssigkeiten oder andere Lebensmittel dürfen nicht in verschlossenen Behältern erhitzt werden, da sie explodieren können.

1. Verwenden Sie nur mikrowellene geeignete Utensilien.
2. Metallische Behälter für Lebensmittel und Getränke sind während des Garens in der Mikrowelle nicht erlaubt.
3. Beim Erhitzen von Speisen in Kunststoff- oder Papierbehältern den Ofen wegen der Möglichkeit einer Entzündung im Auge behalten.
4. Das Mikrowellengerät ist zum Erhitzen von Speisen und Getränken bestimmt.

Das Trocknen von Lebensmitteln oder Kleidung und das Erhitzen von Wärmekissen, Hausschuhen, Schwämmen, feuchten Tüchern und ähnlichem kann zu Verletzungs-, Entzündungs- oder Brandgefahr führen.

5. Wenn Rauch beobachtet wird, schalten Sie das Gerät aus oder ziehen Sie den Netzstecker und halten Sie die Tür geschlossen, um eventuelle Flammen zu ersticken. Die Mikrowellenerhitzung von Getränken kann zu einem verzögerten eruptiven Sieden führen, daher ist beim Umgang mit dem Behälter Vorsicht geboten.
6. Der Inhalt von Babyflaschen und Gläsern mit Babynahrung ist vor dem Verzehr umzurühren oder zu schütteln und die Temperatur zu kontrollieren, um Verbrennungen zu vermeiden.
7. Eier in ihrer Schale und ganze hartgekochte Eier dürfen nicht in Mikrowellenöfen erhitzt werden, da sie

explodieren können, selbst nachdem die Mikrowellenerhitzung beendet ist.

8. Wird der Ofen nicht in einem sauberen Zustand gehalten, kann dies zu einer Beschädigung der Oberfläche führen, die die Lebensdauer des Geräts beeinträchtigen und möglicherweise zu einer gefährlichen Situation führen kann. Der Mikrowellenherd soll freistehend, eingebaut oder in einem Schrank verwendet werden.
  9. Das Gerät darf nicht in einen Schrank gestellt werden.
  10. Achten Sie darauf, den Drehteller nicht zu verschieben, wenn Sie Behälter aus dem Gerät nehmen.
  11. Das Gerät darf nicht mit einem Dampfreiniger gereinigt werden.
  12. Das Gerät darf nicht gleich oder höher als 900 mm über dem Boden installiert werden. Erforderliche Mindesthöhe des Freiraums über der Oberkante des Ofens: 100 mm.
- WARNUNG:** Wenn das Gerät im Kombibetrieb betrieben wird, sollten Kinder den Backofen aufgrund der entstehenden Temperaturen nur unter Aufsicht von Erwachsenen benutzen.



### ACHTUNG, HEISSE OBERFLÄCHE

13. Wenn das Netzkabel beschädigt ist, muss es vom Hersteller oder seinem Kundendienst oder einer ähnlich qualifizierten Person ersetzt werden, um Gefahren zu vermeiden.
14. Dieses Gerät kann von Kindern ab 8 Jahren und Personen mit eingeschränkter körperlicher, sensorischer oder geistiger Fähigkeiten oder Mangel an Erfahrung

und Wissen verwendet werden, wenn sie beaufsichtigt oder bezüglich der sicheren Verwendung des Geräts unterwiesen wurden und diese verstehen die damit verbundenen Gefahren.

15. Kinder dürfen nicht mit dem Gerät spielen.
16. Reinigung und Benutzerwartung dürfen nicht von Kindern ohne Aufsicht durchgeführt werden.
17. Dieses Gerät ist für den Einsatz im Haushalt und ähnlichen Anwendungen bestimmt, wie z. B.:
  - Personalküchenbereiche in Geschäften, Büros und anderen Arbeitsumgebungen,
  - Bauernhäuser,
  - von Kunden in Hotels, Motels und anderen Wohnumgebungen,
  - Bed & Breakfast-ähnliche Umgebungen.
 Die Geräte sind nicht dazu bestimmt, mit einer externen Zeitschaltuhr oder einem separaten Fernbedienungssystem betrieben zu werden.

### 18. Gruppe 2 Gerät der Klasse B

**ISM-Geräte der Gruppe 2:** Gruppe 2 umfasst alle ISM-Geräte, in denen Hochfrequenzenergie absichtlich in Form von elektromagnetischer Strahlung zur Materialbearbeitung erzeugt und/oder verwendet wird, sowie EDM- und Lichtbogenschweißgeräte. Geräte der Klasse B sind Geräte, die für die Verwendung in Wohngebäuden und in direkt an ein Niederspannungsnetz angeschlossenen Einrichtungen geeignet sind, die Gebäude versorgen, die für Wohnzwecke genutzt werden.



## INSTALLATION

1. Nehmen Sie die gesamte Verpackung heraus. Wenn sich eine Schutzfolie über dem Ofen befindet, reißen Sie diese vor Gebrauch ab. Prüfen

Sie sorgfältig auf Beschädigungen. Benachrichtigen Sie gegebenenfalls sofort den Händler oder senden Sie es an die Servicestelle des Herstellers.

2. Mikrowellenöfen müssen in einer trockenen und nicht korrosiven Umgebung aufgestellt werden, die von Hitze und Feuchtigkeit ferngehalten wird, wie z. B. Gasbrenner oder Wassertank.
3. Um eine ausreichende Belüftung zu gewährleisten, sollte der Abstand der Rückseite der Mikrowelle zur Wand mindestens 10 cm, seitlich zur Wand mindestens 5 cm, der freie Abstand über der Oberfläche mindestens 20 cm betragen. Der Abstand der Mikrowelle zum Boden sollte mindestens 85 cm betragen.
4. Der Ofen muss so aufgestellt werden, dass er weit von Fernseher, Radio oder Antenne entfernt ist, da Bildstörungen oder Rauschen auftreten können. Der Abstand sollte mehr als 5m betragen.
5. Das Gerät muss so aufgestellt werden, dass der Stecker zugänglich ist, und es muss eine gute Erdung gewährleistet sein, falls Leckagen auftreten und eine Erdschleife gebildet werden kann, um einen Stromschlag zu vermeiden.
6. Das Mikrowellengerät muss mit geschlossener Tür betrieben werden.
7. Das Mikrowellengerät darf nicht in einen Schrank gestellt werden. Der Mikrowellenherd ist für den freistehenden Gebrauch vorgesehen.
8. Da Herstellungsrückstände oder Öl auf dem Garraum oder dem Heizelement zurückgeblieben sind, würde es normalerweise den Geruch riechen, sogar einen leichten Rauch. Dies ist normal und tritt nach mehrmaligem Gebrauch nicht auf. Halten Sie die Tür oder das Fenster offen, um sicherzustellen, dass es gut ist Belüftung. Es wird daher dringend empfohlen, eine Tasse Wasser in den Hohlraum zu stellen, auf hohe Leistung einzustellen und mehrmals zu betreiben.

## REINIGUNG

### PFLEGE DER MIKROWELLE

#### ! VORSICHT

Der Backofen sollte regelmäßig gereinigt und Speisereste entfernt werden.

#### ! WARNUNG

- a. Ziehen Sie vor der Reinigung das Netzkabel aus der Steckdose. Nach dem Abkühlen von Produkten. Touchen Sie das Gerät beim Reinigen nicht in Wasser oder andere Flüssigkeiten.
- b. Wird der Ofen nicht in einem sauberen Zustand gehalten, kann dies zu einer Beschädigung der Oberfläche führen, die die Lebensdauer des Geräts beeinträchtigen und möglicherweise zu einer gefährlichen Situation führen kann.
- c. Verwenden Sie niemals scharfe Reinigungsmittel, Benzin, Scheuerpulver oder Metallbürsten, um Teile des Geräts zu reinigen.
- d. Entfernen Sie nicht die Wellenleiterabdeckung.

- e. Wenn der Mikrowellenherd längere Zeit verwendet wurde, kann es im Ofen zu seltsamen Gerüchen kommen. Die folgenden 3 Methoden können sie beseitigen:
  - 1) Mehrere Zitronenscheiben in eine Tasse geben, dann mit hoher Micro Power 2-3 Min. erhitzen.
  - 2) Stellen Sie eine Tasse roten Tee in den Ofen und erhitzen Sie ihn dann mit hoher Mikroleistung.
  - 3) Legen Sie etwas Orangenschale in den Ofen und erhitzen Sie sie dann 1 Minute lang mit hoher Mikroleistung.
- f. Wenn das Produkt nicht verwendet wird, sollte es an einem möglichst gut belüfteten Ort aufbewahrt werden.

#### ! WARNUNG

Details zur Reinigung von Oberflächen, die mit Lebensmitteln in Kontakt kommen: Wischen Sie die Wellenleiterabdeckung nach Gebrauch mit einem feuchten Tuch und anschließend

mit einem trockenen Tuch ab, um Lebensmittelspritzer und Fett zu entfernen. Angesammeltes Fett kann überhitzen und anfangen, Rauch zu verursachen oder Feuer zu fangen.

### TIPPS ZUR REINIGUNG

Hinweise zur Reinigung von Türdichtungen, Hohlraum und angrenzenden Teilen:

**Äußeres:** Wischen Sie das Gehäuse mit einem angefeuchteten, weichen Tuch ab.

**Tür:** Tür und Fenster mit einem feuchten, weichen Tuch abwischen. Wischen Sie die Türdichtungen

und angrenzenden Teile ab, um Verschüttungen oder Spritzer zu entfernen. Wischen Sie das Bedienfeld mit einem leicht angefeuchteten, weichen Tuch ab.

#### Innenwände:

Wischen Sie die Innenflächen mit einem angefeuchteten, weichen Tuch ab. Wischen Sie die Wellenleiterabdeckung sauber, um Lebensmittelspritzer zu entfernen.

#### Drehteller / Rotationsring / Rotationsachse:

Mit mildem Seifenwasser waschen. Mit klarem Wasser abspülen und gründlich trocknen lassen.

## PRODUKTANWEISUNG

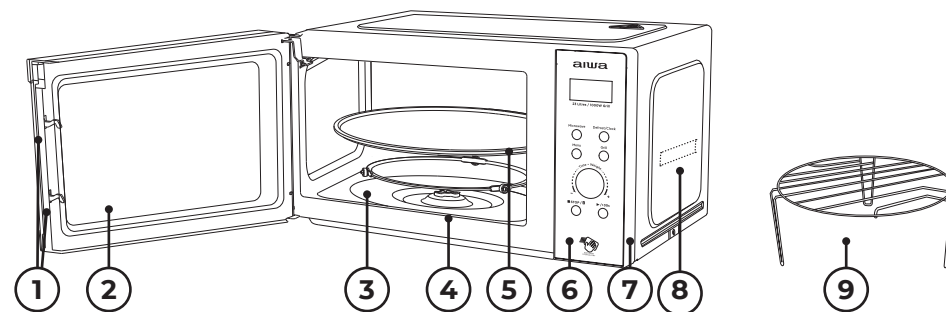

- 1) **Türverriegelung:** Die Tür des Mikrowellenofens muss richtig geschlossen sein, damit sie funktioniert.
- 2) **Sichtfenster:** Ermöglicht dem Benutzer, den Kochstatus zu sehen.
- 3) **Drehring:** Der Glasdrehteller sitzt auf seinen Rädern; es unterstützt den Plattenteller und hilft ihm, beim Drehen auszugleichen.
- 4) **Drehachse:** Der Glasdrehteller sitzt auf der Achse; Der darunter liegende Motor treibt den Plattenteller an.
- 5) **Turntable:** Das Essen sitzt auf dem Drehteller, seine Drehung während des Betriebs hilft, das Essen gleichmäßig zu garen.

#### ! VORSICHT

- Platzieren Sie zuerst den Drehring.
- Setzen Sie den Drehteller auf die

Drehachse und vergewissern Sie sich, dass er richtig eingezahnt ist.

- 6) **Bedienfeld:** Einzelheiten siehe unten (das Bedienfeld kann ohne vorherige Ankündigung geändert werden).
- 7) **Äußere Abdeckung:** Wird zum Umhüllen und Schützen der inneren Strukturteile und elektrischen Komponenten der gesamten Maschine verwendet.
- 8) **Waveguide-Abdeckung:** Sie befindet sich im Inneren des Mikrowellenofens neben der Wand des Bedienfelds.

#### ! WARNUNG

Entfernen Sie niemals die Wellenleiterabdeckung.

- 9) **Grillrost:** Zum Platzieren des Bratguts verwenden.



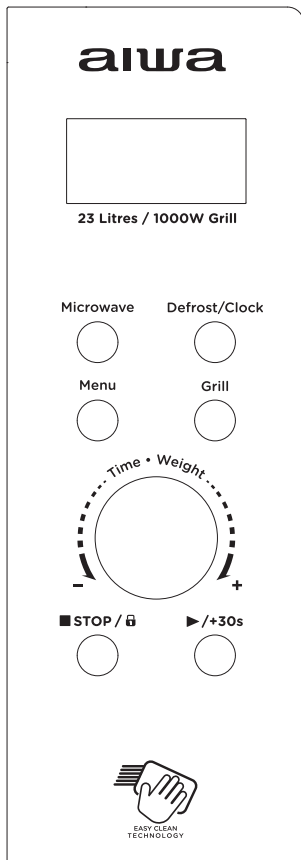

## 1. VOR DEM KOCHEN

Das Display leuchtet auf, wenn das Netzteil angeschlossen ist, dann gehen Sie in den Standby-Zustand und das Display zeigt 1:00 an.

## 2. MIKROWELLENFUNKTION

Es gibt fünf Feuerkraftstufen, 100P, 80P, 50P, 30P und 10P. Drücken Sie die „Microw.“ gedrückt halten und die gewünschte Mikrowellenleistung wählen. Drehen Sie die „Time. Weight“-Knopf zum Erhöhen oder Verringern der Kochzeit, kann den Zeitbereich von 0:10 bis 60:00 auswählen. Nachdem Sie die Zeit ausgewählt haben, drücken Sie die Taste „▶/+30s“, um mit der Arbeit zu beginnen. Ein Summton, um den Abschluss des Vorgangs anzuzeigen.

HOCH	100% leistung	(Anwendbar für schnelles und gründliches Garen)
M. Hoch	80% leistung	(Gilt für Medium-Express-Kochen)
Medium	50% leistung	(Gilt für das Dämpfen von Speisen)
M. Niedrig	30% leistung	(Gilt zum Auftauen von Speisen)
NIEDRIG	10% leistung	(Anwendbar zum Warmhalten)

### ! VORSICHT

- a. Die maximal einstellbare Zeit beträgt 60 Minuten
- b. Betreiben Sie den Backofen niemals leer.
- c. Bei maximaler Mikrowellenleistung reduziert der Backofen nach einer bestimmten Garzeit automatisch die Leistung, um die Lebensdauer zu verlängern.
- d. Wenn Sie das Gargut während des Betriebs wenden, drücken Sie einmal die Taste „▶/+30s“ und der voreingestellte Garvorgang wird fortgesetzt.
- e. Wenn Sie beabsichtigen, die Lebensmittel vor der voreingestellten Zeit zu entfernen, müssen Sie die Stop/Lock-Taste einmal drücken, um den voreingestellten Vorgang zu löschen und einen unbeabsichtigten Betrieb bei der nächsten Verwendung zu vermeiden.

## 3. ABTAUEN

Es gibt zwei Abtaumodi, dEF1 bzw. dEF2. dEF1 für Abtauung nach Gewicht und dEF2 für Abtauung nach Zeit. Drücken Sie die Taste „Defrost“ kontinuierlich, um

den Auftaumodus auszuwählen, und drehen Sie dann den „Time. Weight“-Knopf, um das Lebensmittelgewicht oder die Auftauzeit auszuwählen. Der Gewichtsbereich der wählbaren dEF1-Option beträgt 100 g bis 1500 g. Der wählbare Optionsbereich von dEF2 ist 0:10 ~ 60:00. Drücken Sie nach der Auswahl die Taste „▶/+30s“, um

zu arbeiten. Ein Summton, um den Abschluss des Vorgangs anzuzeigen. Der dEF1-Auftaumodus nach Gewicht ertönt mit einem Piepton, der Sie auffordert, die Lebensmittel während des Auftauens umzudrehen.

Nachfolgend finden Sie einige Ratschläge zum Auftauen von Lebensmitteln:

dEF1	Zum Auftauen reicht das Gewicht von 0,1 bis 1,5 kg
dEF2	Für das Auftauen reicht der Zeitbereich von 0:10 bis 60:00

### ! VORSICHT

- a. Es ist notwendig, die Lebensmittel während des Betriebs zu wenden, um eine gleichmäßige Wirkung zu erzielen.
- b. Normalerweise dauert das Auftauen länger als das Garen der Speisen.
- c. Wenn die Lebensmittel mit dem Messer geschnitten werden können, kann der Auftauvorgang als abgeschlossen angesehen werden.
- d. Die Mikrowelle dringt etwa 4 cm in die meisten Lebensmittel ein.
- e. Aufgetaute Lebensmittel sollten so schnell wie möglich verzehrt werden, es wird nicht empfohlen, sie wieder in den Kühlschrank zu stellen und erneut einzufrieren.

## 4. AUTOMATISCHES KOCHEN

Es gibt acht automatische Menüs A.1~A.8, Kartoffel, Pasta, Pizza, Popcorn, Gemüse, Getränke, Fleisch und Fisch. Drücken Sie die „Menu“-Taste kontinuierlich, um das gewünschte Menü auszuwählen, und drehen Sie dann den „Time. Weight“-Knopf, um das Gewicht des Menüs auszuwählen. Nachdem Sie das Gewicht und das Gargewicht ausgewählt haben, drücken Sie die Taste „▶/+30s“, um mit der Arbeit zu beginnen. Ein Summton, um den Abschluss des Vorgangs anzuzeigen.

Anzeige	Art	Methode
A.1	Kartoffel	Anwendbar für den Gewichtsbereich von 0.25-0.75kg
A.2	Pasta	Anwendbar für den Gewichtsbereich von 0.05-0.15kg
A.3	Pizza	Anwendbar für den Gewichtsbereich von 0.2-0.4kg
A.4	Popcorn	Anwendbar für den Gewichtsbereich von 0.0-0.1kg
A.5	Pflanzlich	Anwendbar für den Gewichtsbereich von 0.2-0.6kg
A.6	Getränk	Anwendbar für den Gewichtsbereich ist 1 Tasse, 2 Tassen oder 3 Tassen, jeweils ca. 250ml
A.7	Fleisch	Anwendbar für den Gewichtsbereich von 0.2-0.6kg
A.8	Fisch	Anwendbar für den Gewichtsbereich von 0.2-0.6kg

### ! VORSICHT

- a. Die Temperatur der Speisen vor dem Garen beträgt 20-25 ° C. Eine höhere oder niedrigere Temperatur der

Speisen vor dem Garen würde eine Verlängerung oder Verkürzung der Garzeit erfordern.

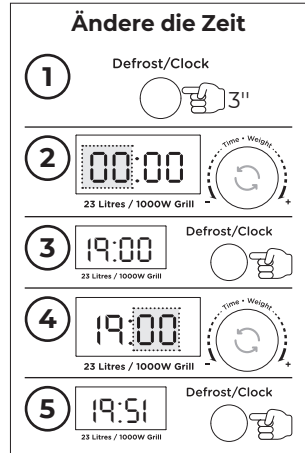

b. Die Temperatur, das Gewicht und die Form der Lebensmittel haben großen Einfluss auf den Gareffekt. Wenn eine Abweichung von dem im obigen Menü angegebenen Faktor festgestellt wurde, können Sie die Garzeit für das beste Ergebnis anpassen.

## 5. GRILL

Mit dieser Taste können drei Modi ausgewählt werden: Grill, Kombination aus Grill und Mikrowelle 1 und Kombination aus Grill und Mikrowelle 2. Die entsprechende Anzeige ist G., C-1 und C-2. Die spezifischen

G.	Grill, das Heizelement wird während der Betriebszeit mit Strom versorgt. Dies ist anwendbar zum Rollen von dünnem Fleisch oder Schweinefleisch, Wurst, Hähnchenflügel, da eine gute braune Farbe erhalten werden kann
C-1	Kombination aus Grill- und Mikrowellengaren
C-2	Kombination aus Grill- und Mikrowellengaren

## VORSICHT

In der Betriebsart Grill/Kombi können alle Backofenteile sowie der Rost und die Garbehälter sehr heiß werden. Seien Sie vorsichtig, wenn Sie Gegenstände aus dem Ofen nehmen. Verwenden Sie schwere Topflappen oder Ofenhandschuhe, um **VERBRENNUNGEN ZU VERMEIDEN**.

## 6. ANHALTEN

Während der Kocheinstellungen können Sie die „STOP“-Taste drücken, um die Einstellungen abzubrechen und in den Standby-Modus zurückzukehren. Während des Betriebs des Mikrowellenofens können Sie die Taste „STOP“ drücken, um anzuhalten. Im Standby-Modus können Sie die „STOP“-Taste erneut drücken, um die Funktion abzubrechen und in den Standby-Modus zurückzukehren.

Bedienschritte sind wie folgt: Drücken Sie diese Taste, um den gewünschten Grill, die Kombination aus Grill und Mikrowelle 1 oder die Kombination aus Grill und Mikrowelle 2 auszuwählen, und auf dem Display wird „G.“, „C-1“ oder „C-2“ angezeigt. Die Garzeit kann durch Drehen des „Time Weight“-Knopf von 0:10 bis 60:00. Drücken Sie nach Auswahl der Garzeit die Taste „▶/+30s“, um mit der Arbeit zu beginnen; Während des Garvorgangs ertönt ein Piepton, der Sie zum Wenden der Speisen auffordert. Ein Summton, um den Abschluss des Vorgangs anzuzeigen.

## 7. BEGINNEN/+30s

Drücken Sie nach dem Einstellen der Garzeit oder des Lebensmittelgewichts die Taste „▶/+30s“, um den Mikrowellenherd zu starten. Im Betriebszustand können Sie die Taste „▶/+30s“ drücken, um die Zeit zu verlängern, einmal drücken, um 30 Sekunden zu verlängern, aber der Menümodus und der Gewichtsauftaumodus können die Zeit nicht einstellen. Im Pausenzustand können Sie die Taste „▶/+30s“ drücken, um den vorherigen Garvorgang fortzusetzen.

## 8. KINDERSICHERUNGSFUNKTION.

Verwenden Sie diese Funktion, um das Bedienfeld während der Reinigung zu sperren oder damit Kinder den Ofen nicht unbeaufsichtigt benutzen können. Alle Schaltflächen sind in diesem Modus funktionsunfähig.

- 1) Sperre einstellen: Halten Sie die STOP-Taste etwa 3 Sekunden lang gedrückt.
- 2) Sperre aufheben: Halten Sie die STOP-Taste etwa 3 Sekunden lang gedrückt.

## UTENSILIEN-RICHTLINIE

Es wird dringend empfohlen, für Mikrowellen geeignete und sichere Behälter zu verwenden. Generell sind die Behälter aus hitzebeständiger Keramik, Glas oder Kunststoff für das Mikrowellenkochen geeignet.

Verwenden Sie die Metallbehälter niemals zum Mikrowellenkochen und Kombinationskochen, da es wahrscheinlich zu Funkenbildung kommt. Sie können die Referenz der folgenden Tabelle entnehmen.

Behältermaterial	Mikrowelle (A)	Grill (B)	A+B	Anmerkungen
Hitzebeständige Keramik	Ja	Ja	Ja	Verwenden Sie niemals Keramik, die mit Metallrand verziert oder glasiert ist
Hitzebeständiger Kunststoff	Ja	Nein	Nein	Kann nicht für langes Garen in der Mikrowelle verwendet werden
Hitzebeständiges Glas	Ja	Ja	Ja	
Kunststoffolie	Ja	Nein	Nein	Es sollte nicht zum Garen von Fleisch oder Koteletts verwendet werden, da die Übertemperatur die Folie beschädigen kann
Grillrost	Nein	Ja	Ja	
Behälter aus Metall	Nein	Nein	Nein	Es sollte nicht in der Mikrowelle verwendet werden. Mikrowelle kann kein Metall durchdringen.
Lack	Nein	Nein	Nein	Schlecht hitzebeständig. Kann nicht für Hochtemperaturgaren verwendet werden
Bambusholz und Papier	Nein	Nein	Nein	Schlecht hitzebeständig. Kann nicht für Hochtemperaturgaren verwendet werden

## KOCHTIPPS

Folgende Faktoren können das Garergebnis beeinflussen:

### Verpflegung

Die dickeren Bereiche nach außen, den dünneren Teil zur Mitte legen und gleichmäßig verteilen. Möglichst nicht überlappen.

### Dauer der Garzeit

Starten Sie das Kochen mit einer kurzen Zeiteinstellung, werten Sie diese nach Ablauf aus und verlängern Sie sie entsprechend dem tatsächlichen Bedarf. Überkochen kann zu Rauch und Verbrennungen führen.

**Speisen gleichmäßig garen**

Lebensmittel wie Hähnchen, Hamburger oder Steak sollten während des Garens einmal gewendet werden. Je nach Art der Speisen ggf. während des Garens ein- oder zweimal von außen nach innen umrühren.

**Stehzeit zulassen**

Lassen Sie die Speisen nach Ablauf der Garzeit ausreichend lange im Ofen, damit sie ihren Garzyklus abschließen und allmählich abkühlen können.

**Ob das Essen fertig ist**

Farbe und Härte von Lebensmitteln helfen festzustellen, ob es fertig ist, dazu gehören:

- Dampf tritt aus allen Teilen der Speisen aus, nicht nur am Rand.
- Geflügelstücke lassen sich leicht bewegen.
- Schweinefleisch oder Geflügel weist keine Anzeichen von Blut auf.
- Fisch ist undurchsichtig und kann leicht mit einer Gabel in Scheiben geschnitten werden.

**Bräunungsgericht**

Wenn Sie eine Bräunungsform oder einen selbsterhitzenden Behälter verwenden, legen Sie immer eine hitzebeständige Isolierung wie z. B. einen Porzellanteller darunter, um eine Beschädigung des Drehtellers und des Drehrings zu vermeiden.

**Mikrowellenfeste Plastikfolie**

Achten Sie beim Garen von Lebensmitteln mit hohem Fettgehalt darauf, dass die Plastikfolie nicht mit Lebensmitteln in Berührung kommt, da sie schmelzen kann.

**Mikrowellengeeignetes Kochgeschirr aus Kunststoff**

Manches mikrowellengeeignetes Kochgeschirr aus Kunststoff ist möglicherweise nicht zum Garen von Speisen mit hohem Fett- und Zuckergehalt geeignet. Außerdem darf die in der Gebrauchsanweisung des Geschirrs angegebene Vorheizzeit nicht überschritten werden.

werden und Zugang zu Potentialen über 250 V zur Erde geben.

- Magnetron
  - Hochspannungstransformator
  - Hochspannungskondensator
  - Hochspannungsdiode
  - Hochspannungssicherung
3. Die folgenden Bedingungen können während der Wartung zu einer übermäßigen Mikrowellenbelastung führen.

- Unsachgemäßer Einbau des Magnetrons,
- Falsche Abstimmung von Türverriegelung, Türscharnier und Tür,
- Unsachgemäße Montage des Schalterträgers,
- Tür, Türdichtung oder Gehäuse beschädigt.

**TECHNISCHE SPEZIFIKATIONEN**

- Digitaler Mikrowellenherd mit 23 l Fassungsvermögen und 800 W Leistung mit Grill und elektronischer Steuerung.
- Schwarzes, modernes Design mit Vollglastür und transparentem Sichtfenster.
- Eingebauter Türgriff aus Edelstahl zum einfachen Öffnen des Garraums.
- EASY CLEAN Stone Emailierter Garraum mit pulverbeschichteter Rückwand.
- Hellweiße LED-Innenraumbeleuchtung zur Energieeinsparung.
- Digitale LED-Uhr + Timer mit maximal 60 Minuten Einstellung.
- Akustische Alarmbenachrichtigung, um das Ende jedes Garzyklus anzukündigen.

- Mit 8 automatischen Kochmenüs + Auftaufunktion + Instant-/Express-Kochfunktion.
- Mit Glasplatte mit 28,5 cm Durchmesser.
- Inklusive Grillrost aus Edelstahl.
- 1000 W Grillfunktion eingebaut.
- 5-stufiger elektronischer Mikrowellenleistungsregler (100 %, 80 %, 50 %, 30 %, 10 %)
- Kindersicherungsfunktion enthalten.
- Strapazierfähiges 1,0-m-Netzkabel mit geformtem Netzstecker für zusätzliche Sicherheit und Komfort.
- Abmessungen: 48,0 x 29,0 x 33,7 cm.
- Weight: 12,2 Kg.

**WARTUNG****WARTUNG**

Bitte überprüfen Sie Folgendes, bevor Sie den Service anrufen.

1. Geben Sie eine Tasse Wasser (ca. 150 ml) in ein Maßglas in den Ofen und schließen Sie die Tür fest. Die Backofenlampe sollte ausgehen, wenn die Tür richtig geschlossen ist. Lassen Sie den Ofen 1 Minute lang arbeiten.
2. Leuchtet die Backofenlampe?
3. Funktioniert der Lüfter? (Legen Sie Ihre Hand über die hinteren Belüftungsöffnungen.)
4. Dreht sich der Plattenteller? (Der Plattenteller kann sich im Uhrzeigersinn oder gegen den Uhrzeigersinn drehen. Dies ist ganz normal.)
5. Ist das Wasser im Ofen heiß? Wenn „NEIN“ die Antwort auf eine der

obigen Fragen ist, überprüfen Sie bitte Ihre Wandsteckdose und die Sicherung in Ihrem Zählerkasten.

Wenn sowohl die Steckdose als auch die Sicherung ordnungsgemäß funktionieren, WENDEN SIE SICH AN IHRE NÄCHSTE ZUGELASSENE KUNDENDIENSTSTELLE.

**SICHERHEITSHINWEISE FÜR DIE WARTUNG****Achtung: MIKROWELLENSTRAHLUNG!**

1. Der Hochspannungskondensator bleibt nach dem Trennen geladen; Schließen Sie den Minuspol des H. V-Kondensators am Ofenchassis kurz (verwenden Sie einen Schraubendreher), um ihn vor dem Berühren zu entladen.
2. Während der Wartung können die unten aufgeführten Teile entfernt

**KORREKTE ENTSORGUNG DIESES PRODUKTS**

Diese Kennzeichnung weist darauf hin, dass dieses Produkt in der gesamten EU nicht mit anderen Haushaltsabfällen entsorgt werden darf. Um mögliche Schäden für die Umwelt oder die menschliche Gesundheit durch unkontrollierte Abfallentsorgung zu vermeiden, recyceln Sie es verantwortungsbewusst,

um die nachhaltige Wiederverwendung von Materialressourcen zu fördern. Um Ihr gebrauchtes Gerät zurückzugeben, nutzen Sie bitte die Rückgabe- und Sammelsysteme oder wenden Sie sich an den Händler, bei dem Sie das Produkt gekauft haben. Sie können dieses Produkt umweltgerecht recyceln.



## ΤΙ ΥΠΑΡΧΕΙ ΣΤΟ ΚΟΥΤΙ;

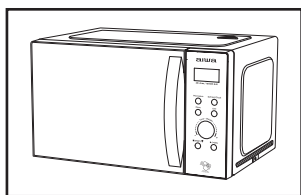

1 Φούρνος μικροκυμάτων

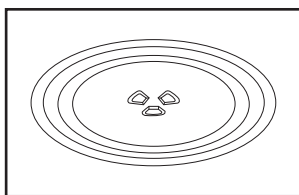

2 Γυάλινο Πικάπ Πιάτο

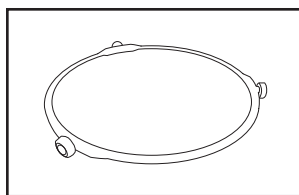

3 Δαχτυλίδι Περιστροφικών Πλακών + Σύζευξη

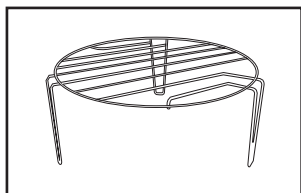

4 Σχάρα γκριπ από ανοξείδωτο χάλυβα

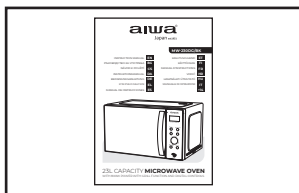

5 Εγχειρίδιο οδηγιών

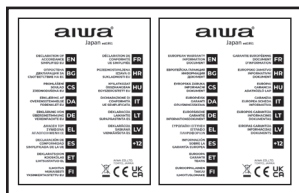

6 Δήλωση συμμόρφωσης, φύλλο εγγύησης



## ΣΗΜΑΝΤΙΚΕΣ ΠΡΟΦΥΛΑΞΕΙΣ

**ΠΡΟΕΙΔΟΠΟΙΗΣΗ:** εάν η πόρτα ή οι σφραγίδες της πόρτας έχουν υποστεί ζημιά, ο φούρνος δεν πρέπει να λειτουργεί μέχρι να επισκευαστεί από εκπαιδευμένο άτομο.

**ΠΡΟΕΙΔΟΠΟΙΗΣΗ:** Είναι επικίνδυνο για οποιονδήποτε άλλο εκτός από εκπαιδευμένο άτομο να πραγματοποιήσει οποιαδήποτε εργασία σέρβις ή επισκευής, η οποία περιλαμβάνει την αφαίρεση οποιουδήποτε καλύμματος, το οποίο παρέχει προστασία από την έκθεση στην ενέργεια μικροκυμάτων. **ΠΡΟΕΙΔΟΠΟΙΗΣΗ:** Τα υγρά ή άλλα τρόφιμα δεν πρέπει να θερμαίνονται σε σφραγισμένα δοχεία, καθώς ενδέχεται να εκραγούν.

1. Χρησιμοποιείτε μόνο σκεύη που είναι κατάλληλα για χρήση σε φούρνους μικροκυμάτων.
2. Δεν επιτρέπονται μεταλλικά δοχεία για τρόφιμα και ποτά κατά το μαγείρεμα στο φούρνο μικροκυμάτων.
3. Όταν ζεσάνετε τρόφιμα σε πλαστικά ή χάρτινα δοχεία, προσέχετε τον φούρνο λόγω της πιθανότητας ανάφλεξης.

4. Ο φούρνος μικροκυμάτων προορίζεται για τη θέρμανση τροφίμων και ποτών. Το στέγνωμα των τροφίμων ή των ρούχων και η θέρμανση μαξιλαιών θέρμανσης, παντόφλες, σφουγγάρια, υγρό πανί και παρόμοια μπορεί να οδηγήσει σε κίνδυνο τραυματισμού, ανάφλεξης ή πυρκαγιάς.
5. Εάν παρατηρήσετε καπνό, απενεργοποιήστε ή αποσυνδέστε τη συσκευή από την πρίζα και κρατήστε την πόρτα κλειστή για να καταπνίξετε τυχόν φλόγες Η θέρμανση των ροφημάτων με μικροκύματα μπορεί να οδηγήσει σε καθυστερημένο βρασμό με έκρηξη, επομένως πρέπει να δίνεται προσοχή κατά το χειρισμό του δοχείου.
6. Το περιεχόμενο των μπιμπερό και τα βάζα παιδικής τροφής πρέπει να αναδεύεται ή να ανακινείται και να ελέγχεται η θερμοκρασία πριν από την κατανάλωση, για να αποφευχθούν εγκαύματα.
7. Τα αυγά με το τσόφλι τους και τα ολόκληρα σκληρά βρασμένα αυγά δεν πρέπει να θερμαίνονται σε φούρνους μικροκυμάτων,

καθώς ενδέχεται να εκραγούν, ακόμη και μετά το τέλος της θέρμανσης στα μικροκύματα.

8. Η μη διατήρηση του φούρνου σε καθαρή κατάσταση μπορεί να οδηγήσει σε φθορά της επιφάνειας που θα μπορούσε να επηρεάσει αρνητικά τη διάρκεια ζωής της συσκευής και ενδεχομένως να οδηγήσει σε επικίνδυνη κατάσταση. Ο φούρνος μικροκυμάτων προορίζεται για χρήση ανεξάρτητος ή ενσωματωμένος ή σε ντουλάπι.
9. Η συσκευή δεν πρέπει να τοποθετείται σε ντουλάπι.
10. Πρέπει να προσέχετε να μην μετακινήσετε το περιστρεφόμενο δίσκο όταν αφαιρείτε τα δοχεία από τη συσκευή.
11. Η συσκευή δεν πρέπει να καθαρίζεται με ατμοκαθαριστή.
12. Η συσκευή δεν πρέπει να τοποθετείται ίσα ή ψηλότερα από 900 mm πάνω από το δάπεδο. Ελάχιστο ύψος ελεύθερου χώρου που απαιτείται πάνω από την επάνω επιφάνεια του φούρνου: 100mm.

**Προειδοποίηση:** Όταν η συσκευή λειτουργεί σε λειτουργία συνδυασμού, τα παιδιά πρέπει να χρησιμοποιούν τον φούρνο μόνο υπό την επίβλεψη ενήλικου λόγω των θερμοκρασιών που δημιουργούνται.



### ΠΡΟΣΟΧΗ: ΖΕΣΤΗ ΕΠΙΦΑΝΕΙΑ

13. Εάν το καλώδιο τροφοδοσίας είναι κατεστραμμένο, πρέπει να αντικατασταθεί από τον κατασκευαστή ή τον αντιπρόσωπο σέρβις του ή από παρόμοιο εξουσιοδοτημένο άτομο για την αποφυγή κινδύνου.
14. Αυτή η συσκευή μπορεί να χρησιμοποιηθεί από παιδιά ηλικίας από 8 ετών και άνω

και άτομα με μειωμένες σωματικές, αισθητηριακές ή διανοητικές ικανότητες ή έλλειψη εμπειρίας και γνώσης, εάν τους έχει δοθεί επίβλεψη ή οδηγίες σχετικά με τη χρήση της συσκευής με ασφαλή τρόπο και κατανοούν τους κινδύνους εμπλεγμένους.

15. Τα παιδιά δεν πρέπει να παίζουν με τη συσκευή.
16. Ο καθαρισμός και η συντήρηση από τον χρήστη δεν πρέπει να γίνονται από παιδιά χωρίς επίβλεψη.
17. Αυτή η συσκευή προορίζεται για χρήση σε οικιακές και παρόμοιες εφαρμογές όπως:
  - προσωπικούς χώρους κουζίνας σε καταστήματα, γραφεία και άλλους χώρους εργασίας
  - αγροικίες
  - από πελάτες σε ξενοδοχεία, μοτέλ και άλλα περιβάλλοντα οικιστικού τύπου.
  - περιβάλλοντα τύπου bed and breakfast.
 Οι συσκευές δεν προορίζονται για λειτουργία μέσω εξωτερικού χρονοδιακόπτη ή χωριστού συστήματος τηλεχειρισμού.

**18. Συσκευές Ομάδας 2 Κατηγορίας Β Ομάδα 2 Εξοπλισμός ISM:** Η ομάδα 2 περιέχει όλο τον εξοπλισμό ISM στον οποίο η ενέργεια ραδιοσυχνότητας παράγεται σκόπιμα και/ή χρησιμοποιείται με τη μορφή ηλεκτρομαγνητικής ακτινοβολίας για την επεξεργασία υλικού, καθώς και εξοπλισμός ηλεκτροσυγκόλλησης και ηλεκτροσυγκόλλησης με τόξο. Ο εξοπλισμός κατηγορίας Β είναι εξοπλισμός κατάλληλος για χρήση σε οικιακές εγκαταστάσεις και σε εγκαταστάσεις απευθείας συνδεδεμένες σε δίκτυο τροφοδοσίας χαμηλής τάσης που τροφοδοτεί κτίρια που χρησιμοποιούνται για οικιακούς σκοπούς.



## ΕΓΚΑΤΑΣΤΑΣΗ

1. Βγάλτε όλη τη συσκευασία. Εάν υπάρχει ασφαλής μεμβράνη πάνω από το φούρνο, σκίστε την πριν τη χρήση. Ελέγξτε προσεκτικά για ζημιές. Εάν υπάρχει, ειδοποιήστε αμέσως τον αντιπρόσωπο ή στείλτε το στο κέντρο σέρβις του κατασκευαστή.
2. Οι φούρνοι μικροκυμάτων πρέπει να τοποθετούνται σε ξηρά και μη διαβρωτικά περιβάλλοντα, μακριά από θερμότητα και υγρασία, όπως καυστήρα αερίου ή δοχείο νερού.

3. Για να εξασφαλιστεί επαρκής αερισμός, η απόσταση του πίσω μέρους του φούρνου μικροκυμάτων στον τοίχο πρέπει να είναι τουλάχιστον 10 cm, η πλευρά προς τον τοίχο πρέπει να είναι τουλάχιστον 5 cm, η ελεύθερη απόσταση πάνω από την επάνω επιφάνεια τουλάχιστον 20 cm, η απόσταση του φούρνου μικροκυμάτων από το έδαφος πρέπει να είναι τουλάχιστον 85 cm.
4. Η θέση του φούρνου πρέπει να είναι τέτοια ώστε να απέχει από την τηλεόραση, το ραδιόφωνο ή την κεραία, καθώς μπορεί να προκληθεί διαταραχή της εικόνας ή θόρυβος. Η απόσταση πρέπει να είναι μεγαλύτερη από 5 μέτρα.
5. Η συσκευή πρέπει να είναι τοποθετημένη έτσι ώστε το φως να είναι προσβάσιμο και πρέπει να εξασφαλίζει καλή γείωση

- σε περίπτωση διαρροής, μπορεί να σχηματιστεί βρόχος γείωσης για την αποφυγή ηλεκτροπληξίας.
6. Ο φούρνος μικροκυμάτων πρέπει να λειτουργεί με την πόρτα κλειστή.
  7. Ο φούρνος μικροκυμάτων δεν πρέπει να τοποθετείται σε ντουλάπι. Ο φούρνος μικροκυμάτων προορίζεται για χρήση ανεξάρτητος.
  8. Καθώς υπάρχουν υπολείμματα κατασκευής ή λάδι στην κοιλότητα του φούρνου ή στο θερμαντικό στοιχείο, συνήθως μυρίζει τη μυρωδιά, ακόμη και έναν ελαφρύ καπνό. εξαιρισμός. Συνιστάται λοιπόν ανεπιφύλακτα να τοποθετήσετε ένα φλιτζάνι νερό στην κοιλότητα, ρυθμίζοντας σε υψηλή ισχύ και να λειτουργήσετε αρκετές φορές.

#### ΣΥΜΒΟΥΛΕΣ ΓΙΑ ΚΑΘΑΡΙΣΜΟ

Λεπτομέρειες για τον καθαρισμό στεγανοποιήσεων πόρτας, κοιλότητας και παρακείμενων εξαρτημάτων:  
**Εξωτερικό:** Σκουπίστε το περίβλημα με ένα βρεγμένο μαλακό πανί.  
**Πόρτα:** Χρησιμοποιώντας ένα βρεγμένο μαλακό πανί, σκουπίστε την πόρτα και το παράθυρο. Σκουπίστε τις τσιμούχες της πόρτας και τα παρακείμενα μέρη για να αφαιρέσετε τυχόν διαρροή ή πιτσιλίσμα.

Σκουπίστε τον πίνακα ελέγχου με ένα ελαφρώς βρεγμένο μαλακό πανί.

#### Εσωτερικοί τοίχοι:

Καθαρίστε τις εσωτερικές επιφάνειες με ένα βρεγμένο μαλακό πανί.  
 Καθαρίστε το κάλυμμα του κυματοδηγού για να αφαιρέσετε τυχόν πιτσιλίσμα τροφίμων.

#### Πικάπ / Δακτύλιος περιστροφής / Άξονας περιστροφής:

Πλύνετε με ήπιο σαπουνόνερο. Ξεπλύνετε με καθαρό νερό και αφήστε το να στεγνώσει καλά.

## ΚΑΘΑΡΙΣΜΑ

### ΦΡΟΝΤΙΔΑ ΦΟΥΡΝΟΥ ΜΙΚΡΟΚΥΜΑΤΩΝ

#### ΠΡΟΣΟΧΗ

Ο φούρνος πρέπει να καθαρίζεται τακτικά και να αφαιρούνται τυχόν υπολείμματα φαγητού.

#### ΠΡΟΕΙΔΟΠΟΙΗΣΗ:

- α. Αφαιρέστε το καλώδιο τροφοδοσίας από την πρίζα πριν από τον καθαρισμό. Μετά την ψύξη των προϊόντων. Μην βυθίζετε τη συσκευή σε νερό ή άλλα υγρά όταν την καθαρίζετε.
- β. Η μη διατήρηση του φούρνου σε καθαρή κατάσταση μπορεί να οδηγήσει σε φθορά της επιφάνειας που θα μπορούσε να επηρεάσει αρνητικά τη διάρκεια ζωής της συσκευής και ενδεχομένως να οδηγήσει σε επικίνδυνη κατάσταση.
- γ. Μην χρησιμοποιείτε ποτέ σκληρό απορρυπαντικό, βενζίνη, λιπαντική σκόνη ή μεταλλική βούρτσα για να καθαρίσετε οποιοδήποτε μέρος της συσκευής.
- δ. Μην αφαιρείτε το κάλυμμα του κυματοδηγού.
- ε. Όταν ο φούρνος μικροκυμάτων έχει χρησιμοποιηθεί για μεγάλο χρονικό διάστημα, μπορεί να υπάρχουν μερικές

περίεργες μυρωδιές στον φούρνο, ακολουθώντας 3 μεθόδους μπορείτε να απαλλαγείτε από αυτές:

- 1) Τοποθετήστε πολλές φέτες λεμονιού σε ένα φλιτζάνι και στη συνέχεια ζεστάνετε με υψηλή Micro Power για 2-3 λεπτά.
- 2) Τοποθετήστε ένα φλιτζάνι κόκκινο τσάι στο φούρνο και μετά ζεστάνετε με υψηλή μικροισχύ.
- 3) Βάλτε λίγη φλούδα πορτοκαλιού στο φούρνο και στη συνέχεια ζεστάνετε τα με υψηλή Micro Power για 1 λεπτό.
- φ. Όταν το προϊόν δεν χρησιμοποιείται, θα πρέπει να τοποθετείται σε δοκιμασμένους και αεριζόμενους χώρους όσο το δυνατόν καλύτερα.

#### ΠΡΟΕΙΔΟΠΟΙΗΣΗ:

Λεπτομέρειες για τον καθαρισμό επιφανειών που έρχονται σε επαφή με τρόφιμα:  
 Μετά τη χρήση σκουπίστε το κάλυμμα του κυματοδηγού με ένα υγρό πανί και στη συνέχεια στεγνό πανί για να αφαιρέσετε τυχόν πιτσιλιές τροφίμων και λίπος. Το συσσωρευμένο γράσο μπορεί να υπερθερμανθεί και να αρχίσει να προκαλεί καπνό ή να πάρει φωτιά.

## ΟΔΗΓΙΕΣ ΠΡΟΪΟΝΤΟΣ

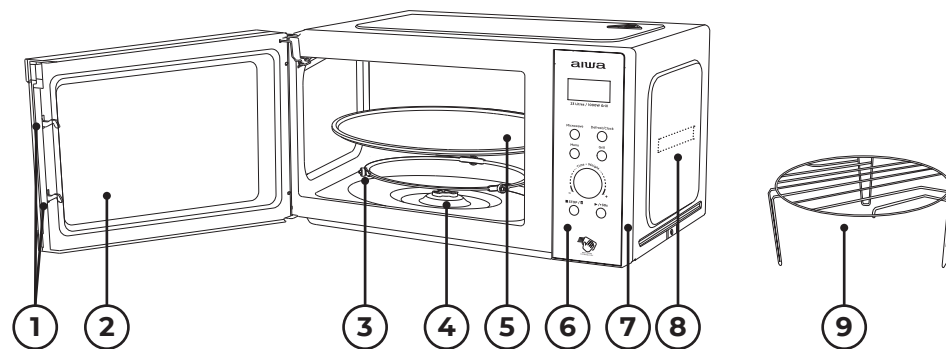

- 1) **Κλειδωμα πόρτας:** Η πόρτα του φούρνου μικροκυμάτων πρέπει να είναι σωστά κλειστή για να λειτουργεί.
- 2) **Παράθυρο προβολής:** Επιτρέπει στον χρήστη να δει την κατάσταση μαγειρέματος.
- 3) **Περιστρεφόμενος δακτύλιος:** Το γυάλινο πικάπ κάθετα στους τροχούς του. στηρίζει το πικάπ και το βοηθά να ισορροπεί κατά την περιστροφή.
- 4) **Περιστρεφόμενος άξονας:** Το γυάλινο περιστρεφόμενο τραπέζι βρίσκεται στον άξονα. ο κινητήρας από κάτω του οδηγεί το περιστρεφόμενο δίσκο να περιστρέφεται.
- 5) **Περιστρεφόμενος δίσκος:** Το φαγητό κάθετα στο περιστρεφόμενο δίσκο, η περιστροφή του κατά τη λειτουργία βοηθά στο ομοιόμορφο ψήσιμο του φαγητού.

- Τοποθετήστε το περιστρεφόμενο δίσκο στον περιστρεφόμενο άξονα και βεβαιωθείτε ότι έχει γρατσουνιστεί σωστά.
- 6) **Πίνακας ελέγχου:** Δείτε παρακάτω αναλυτικά (ο πίνακας ελέγχου υπόκειται σε αλλαγές χωρίς προηγούμενη ειδοποίηση).
- 7) **Εξωτερικό κάλυμμα:** Χρησιμοποιείται για την περιτύλιξη και την προστασία των εσωτερικών δομικών μερών και των ηλεκτρικών εξαρτημάτων ολόκληρου του μηχανήματος.
- 8) **Κάλυμμα κυματοδηγού:** Βρίσκεται στο εσωτερικό του φούρνου μικροκυμάτων, δίπλα στον τοίχο του πίνακα ελέγχου.

#### ΠΡΟΕΙΔΟΠΟΙΗΣΗ

Μην αφαιρείτε ποτέ το κάλυμμα του κυματοδηγού.

#### ΠΡΟΣΟΧΗ

- Τοποθετήστε πρώτα τον περιστρεφόμενο δακτύλιο.

- 9) **Σχάρα γκριλ:** Χρησιμοποιήστε το για να τοποθετήσετε το ψήσιμο.



## ΛΕΙΤΟΥΡΓΙΑ ΠΙΝΑΚΑ ΕΛΕΓΧΟΥ

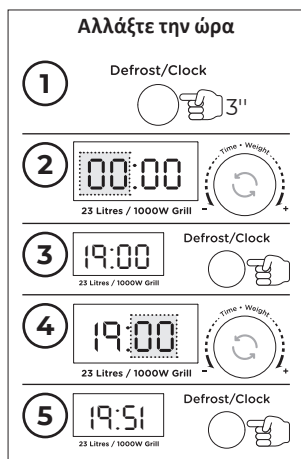
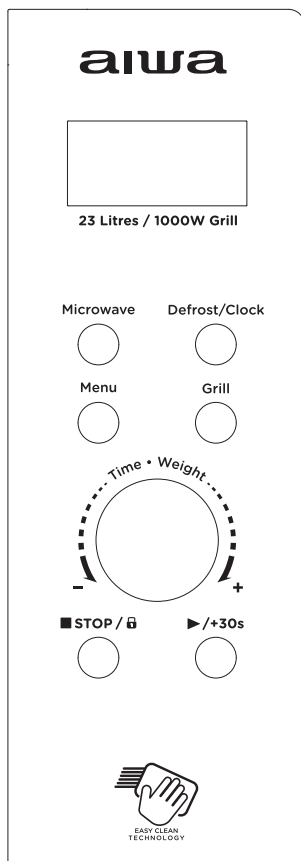

### 1. ΠΡΙΝ ΤΟ ΜΑΓΕΙΡΕΜΑ

Η οθόνη ανάβει όταν συνδεθεί στην παροχή ρεύματος, μετά μπίετε σε κατάσταση αναμονής και η οθόνη δείχνει 1:00.

### 2. ΛΕΙΤΟΥΡΓΙΑ ΜΙΚΡΟΚΥΜΑΤΩΝ

Υπάρχουν πέντε επίπεδα ισχύος πυρός, 100P, 80P, 50P, 30P και 10P, αντίστοιχα. Πατήστε το «Microw.» πατήστε συνεχώς και επιλέξτε την επιθυμητή ισχύ μικροκυμάτων. Γυρίστε το «Time. Weight» κουμπί για αύξηση ή μείωση του χρόνου μαγειρέματος, μπορείτε να επιλέξετε το χρονικό εύρος είναι 0:10-60:00. Αφού επιλέξετε την ώρα, πατήστε το κουμπί «▶/+30s» για να ξεκινήσετε την εργασία. Ένας ήχος βοουητού που ειδοποιεί την ολοκλήρωση της λειτουργίας.

ΥΨΗΛΟΣ	100% απόδοση ισχύος	(Ισχύει για γρήγορο και σχολαστικό μαγείρεμα)
Μ.Υψηλός	80% απόδοση ισχύος	(Ισχύει για μέτριο γρήγορο μαγείρεμα)
Μεσαίο	50% απόδοση ισχύος	(Ισχύει για φαγητό στον ατμό)
Μ.Χαμηλός	30% απόδοση ισχύος	(Ισχύει για απόψυξη τροφίμων)
ΧΑΜΗΛΟΣ	10% απόδοση ισχύος	(Ισχύει για διατήρηση ζεστού)

### ΠΡΟΣΟΧΗ

- Ο μέγιστος χρόνος που μπορεί να ρυθμιστεί είναι 60 λεπτά
- Μην λειτουργείτε ποτέ το φούρνο άδειο.
- Στη μέγιστη ισχύ μικροκυμάτων, ο φούρνος θα μειώσει αυτόματα την ισχύ μετά από ορισμένο χρόνο μαγειρέματος για να παρατείνει τη διάρκεια ζωής.
- Εάν γυρίσετε το φαγητό κατά τη λειτουργία, πατήστε το κουμπί ▶/+30s μία φορά και η προκαθορισμένη διαδικασία μαγειρέματος θα συνεχιστεί.
- Εάν σκοπεύετε να αφαιρέσετε το φαγητό πριν από την προκαθορισμένη ώρα, πρέπει να πατήσετε το κουμπί Stop/Lock μία φορά για να διαγράψετε την προκαθορισμένη διαδικασία για να αποφύγετε την ακούσια λειτουργία της επόμενης χρήσης.

### 3. ΑΦΑΙΡΩ

Υπάρχουν δύο λειτουργίες απόψυξης, dEF1 και dEF2, αντίστοιχα. dEF1 για απόψυξη κατά βάρος και dEF2 για απόψυξη με βάση το χρόνο. Πατήστε το κουμπί "Defrost" συνεχώς για να επιλέξετε τη λειτουργία απόψυξης και, στη συνέχεια, γυρίστε το "Time. Weight" για να επιλέξετε το βάρος του φαγητού ή το χρόνο απόψυξης. Το εύρος βάρους με δυνατότητα επιλογής dEF1 είναι 100g ~ 1500g. Το εύρος επιλογής dEF2 είναι 0:10 ~ 60:00. Αφού επιλέξετε, πατήστε το κουμπί «▶/+30s» για να αρχίσει να λειτουργεί. Ένας ήχος βοουητού που ειδοποιεί την ολοκλήρωση της λειτουργίας. Η λειτουργία

απόψυξης dEF1 κατά βάρος θα έχει έναν ήχο που θα προτρέπει το φαγητό να αναποδογυριστεί κατά την απόψυξη.

Ακολουθούν μερικές συμβουλές για το χρόνο απόψυξης των τροφίμων:

dEF1	Για την απόψυξη, το βάρος κυμαίνεται από 0,1 έως 1,5 kg
dEF2	Για απόψυξη, το χρονικό διάστημα κυμαίνεται από 0:10 έως 60:00

### ΠΡΟΣΟΧΗ

- Είναι απαραίτητο να αναποδογυρίζετε το φαγητό κατά τη λειτουργία για να έχετε ομοιόμορφο αποτέλεσμα.
- Συνήθως η απόψυξη απαιτεί περισσότερο χρόνο από εκείνον του μαγειρέματος του φαγητού.
- Εάν το φαγητό μπορεί να κοπεί με μαχαίρι, η διαδικασία απόψυξης μπορεί να θεωρηθεί ολοκληρωμένη.
- Ο φούρνος μικροκυμάτων διεισδύει περίπου 4 εκατοστά στα περισσότερα τρόφιμα
- Τα αποψυγμένα τρόφιμα πρέπει να καταναλώνονται το συντομότερο δυνατό, δεν συνιστάται να τα ξαναβάλετε στο ψυγείο και να τα καταψύξετε ξανά.

### 4. ΑΥΤΟΜΑΤΟ ΜΑΓΕΙΡΕΜΑ

Υπάρχουν οκτώ αυτόματα μενού A.1~A.8, Potato, Pasta, Pizza, Popcorn, Vegetable, Beverage, Meat and Fish αντίστοιχα. Πατήστε το κουμπί "Menu" συνεχώς για να επιλέξετε το επιθυμητό μενού και, στη συνέχεια, γυρίστε το κουμπί "Time. Weight" για να επιλέξετε το βάρος του μενού. Αφού επιλέξετε το βάρος και το βάρος μαγειρέματος, πατήστε το κουμπί «▶/+30s» για να ξεκινήσετε την εργασία. Ένας ήχος βοουητού που ειδοποιεί την ολοκλήρωση της λειτουργίας.

Απεικόνιση	Είδος	Μέθοδος
A.1	Πατάτα	Ισχύει για το εύρος βάρους από 0,25-0,75kg
A.2	Ζυμαρικά	Ισχύει για το εύρος βάρους από 0,05-0,15kg
A.3	Πίτσα	Ισχύει για το εύρος βάρους από 0,2-0,4kg
A.4	Ποπ κορν	Ισχύει για το εύρος βάρους από 0,0-0,1kg
A.5	Λαχανικό	Ισχύει για το εύρος βάρους από 0,2-0,6kg
A.6	Ποτό	Ισχύει για το εύρος βάρους είναι 1 φλιτζάνι, 2 φλιτζάνια ή 3 φλιτζάνια, το καθένα περίπου 250 ml
A.7	Κρέας	Ισχύει για το εύρος βάρους από 0,2-0,6kg
A.8	Ψάρι	Ισχύει για το εύρος βάρους από 0,2-0,6kg

### ΠΡΟΣΟΧΗ

- Η θερμοκρασία του φαγητού πριν το μαγείρεμα θα είναι 20-25°C. Υψηλότερη ή χαμηλότερη θερμοκρασία του φαγητού πριν το μαγείρεμα θα απαιτούσε αύξηση ή μείωση του χρόνου μαγειρέματος.
- Η θερμοκρασία, το βάρος και το σχήμα του φαγητού θα επηρεάσουν σε μεγάλο βαθμό το μαγειρικό αποτέλεσμα. Εάν βρεθεί κάποια απόκλιση από τον παράγοντα που αναφέρεται στο παραπάνω μενού, μπορείτε

να προσαρμόσετε το χρόνο μαγειρέματος για καλύτερο αποτέλεσμα.

### 5. ΨΗΝΩ ΣΤΑ ΚΑΡΒΟΥΝΑ

Υπάρχουν τρεις λειτουργίες για να επιλέξετε αυτό το κουμπί, οι οποίες είναι ψησταριά, συνδυασμός γκριλ και φούρνου μικροκυμάτων 1 και συνδυασμός γκριλ και φούρνου μικροκυμάτων 2. Η αντίστοιχη οθόνη είναι G., C-1 και C-2. Τα συγκεκριμένα βήματα λειτουργίας είναι τα εξής: πατήστε αυτό το κουμπί για να επιλέξετε το

επιθυμητό γκριλ, συνδυασμό γκριλ και φούρνο μικροκυμάτων 1 ή συνδυασμό γκριλ και φούρνο μικροκυμάτων 2 και στην οθόνη θα εμφανιστεί η ένδειξη "G.", "C-1" ή "C-2". Ο χρόνος μαγειρέματος μπορεί να ρυθμιστεί γυρίζοντας το «Time. Weight» από 0:10 έως 60:00. Αφού επιλέξετε το χρόνο

μαγειρέματος, πατήστε το κουμπί «▶/+30s» για να αρχίσει να λειτουργεί. κατά τη διάρκεια της διαδικασίας μαγειρέματος, θα ακούγονται ηχητικά σήματα που θα προτρέπουν το φαγητό να αναποδογυρίσει. Ένας ήχος βοηθού που ειδοποιεί την ολοκλήρωση της λειτουργίας.

G.	Γκριλ, το θερμαντικό στοιχείο θα ενεργοποιηθεί κατά τη διάρκεια του χρόνου λειτουργίας. Το οποίο ισχύει για το τύλιγμα λεπτών κρεάτων ή χοιρινού κρέατος, λουκάνικου, φτερούγας κοτόπουλου καθώς μπορεί να ληφθεί καλό καφέ χρώμα
C-1	Συνδυασμός ψήσιματος σε γκριλ και φούρνο μικροκυμάτων
C-2	Συνδυασμός ψήσιματος σε γκριλ και φούρνο μικροκυμάτων

### ⚠ ΠΡΟΣΟΧΗ

Στη λειτουργία grill/combi, όλα τα μέρη του φούρνου, καθώς και η σχάρα και τα δοχεία μαγειρέματος, μπορεί να ζεσταθούν πολύ. Να είστε προσεκτικοί όταν αφαιρείτε οποιοδήποτε αντικείμενο από το φούρνο. Χρησιμοποιήστε βαριές κατασρόλες ή γάντια φούρνου για να αποτρέψετε τα εγκαύματα.

### 6. ΣΤΑΜΑΤΗΣΕΙ

Κατά τη διαδικασία των ρυθμίσεων μαγειρέματος, μπορείτε να πατήσετε το κουμπί «STOP» για να ακυρώσετε τις ρυθμίσεις και να επιστρέψετε σε κατάσταση αναμονής. Κατά τη διαδικασία λειτουργίας του φούρνου μικροκυμάτων, μπορείτε να πατήσετε το κουμπί «STOP» για παύση. Σε κατάσταση αναμονής, μπορείτε να πατήσετε ξανά το κουμπί «STOP» για να ακυρώσετε τη λειτουργία και να επιστρέψετε στην κατάσταση αναμονής.

### 7. ΞΕΚΙΝΗΣΤΕ/+30s

Αφού ρυθμίσετε το χρόνο μαγειρέματος ή το βάρος του φαγητού, πατήστε το κουμπί «▶/+30s» για να ξεκινήσει ο φούρνος μικροκυμάτων. Σε κατάσταση λειτουργίας, μπορείτε να πατήσετε το κουμπί «▶/+30s» για να αυξήσετε τον χρόνο, να πατήσετε μία φορά για να αυξήσετε τα 30 δευτερόλεπτα, αλλά η λειτουργία μενού και η λειτουργία απόψυξης βάρους δεν μπορούν να ρυθμίσουν τον χρόνο. Σε κατάσταση παύσης, μπορείτε να πατήσετε το κουμπί «▶/+30s» για να συνεχίσετε το μαγείρεμα πριν.

### 8. ΛΕΙΤΟΥΡΓΙΑ ΚΛΕΙΔΩΜΑΤΟΣ ΠΑΙΔΙΩΝ

Χρησιμοποιήστε αυτή τη λειτουργία για να κλειδώσετε τον πίνακα ελέγχου όταν καθαρίζετε ή για να μην μπορούν τα παιδιά να χρησιμοποιούν τον φούρνο χωρίς επίβλεψη. Όλα τα κουμπιά δεν λειτουργούν σε αυτήν τη λειτουργία.

- 1) Ρύθμιση κλειδώματος: Κρατήστε πατημένο το κουμπί STOP για περίπου 3 δευτερόλεπτα.
- 2) Ακύρωση κλειδώματος: Κρατήστε πατημένο το κουμπί STOP για περίπου 3 δευτερόλεπτα.

## 🔍 → ? ΟΔΗΓΙΕΣ ΓΙΑ ΣΚΕΥΗ

EL

Συνιστάται ανεπιφύλακτα η χρήση δοχείων που είναι κατάλληλα και ασφαλή για μαγείρεμα στο φούρνο μικροκυμάτων. Σε γενικές γραμμές, τα δοχεία που είναι κατασκευασμένα από ανθεκτικό στη θερμότητα κεραμικό, γυαλί ή πλαστικό είναι κατάλληλα για μαγείρεμα σε

φούρνο μικροκυμάτων. Μην χρησιμοποιείτε ποτέ τα μεταλλικά δοχεία για μαγείρεμα στο φούρνο μικροκυμάτων και μαγείρεμα συνδυασμού, καθώς είναι πιθανό να εμφανιστεί σπινθήρας. Μπορείτε να πάρετε την αναφορά του παρακάτω πίνακα.

Υλικό δοχείου	Μικροκυμάτων (A)	Σχάρα (B)	A+B	Σημείωση
Ανθεκτικό στη θερμότητα κεραμικό	Ναί	Ναί	Ναί	Μην χρησιμοποιείτε ποτέ τα κεραμικά που είναι διακοσμημένα με μεταλλικό χείλος ή τζάμι
Πλαστικό ανθεκτικό στη θερμότητα	Ναί	Όχι	Όχι	Δεν μπορεί να χρησιμοποιηθεί για μεγάλο χρονικό διάστημα μαγείρεμα στο φούρνο μικροκυμάτων
Γυαλί ανθεκτικό στη θερμότητα	Ναί	Ναί	Ναί	
Πλαστική ταινία	Ναί	Όχι	Όχι	Δεν πρέπει να χρησιμοποιείται όταν μαγειρεύετε κρέας ή μπριζόλες καθώς η υπερβολική θερμοκρασία μπορεί να βλάψει τη μεμβράνη
Σχάρα γκριλ	Όχι	Ναί	Ναί	
Μεταλλικό δοχείο	Όχι	Όχι	Όχι	Δεν πρέπει να χρησιμοποιείται σε φούρνο μικροκυμάτων. Ο φούρνος μικροκυμάτων δεν μπορεί να διαπεράσει το μέταλλο
Βερνίκι	Όχι	Όχι	Όχι	Κακή αντοχή στη θερμότητα. Δεν μπορεί να χρησιμοποιηθεί για μαγείρεμα σε υψηλές θερμοκρασίες
Ξύλο και χαρτί μπαμπού	Όχι	Όχι	Όχι	Κακή αντοχή στη θερμότητα. Δεν μπορεί να χρησιμοποιηθεί για μαγείρεμα σε υψηλές θερμοκρασίες

## 🔍 → ? ΣΥΜΒΟΥΛΕΣ ΜΑΓΕΙΡΙΚΗΣ

Οι ακόλουθοι παράγοντες μπορεί να επηρεάσουν το αποτέλεσμα μαγειρέματος:

### Τακτοποίηση φαγητού

Τοποθετήστε πιο χοντρές περιοχές προς το εξωτερικό του πιάτου, το λεπτότερο προς το κέντρο και απλώστε το ομοιόμορφα. Μην επικαλύπτετε εάν είναι δυνατόν.

### Διάρκεια χρόνου μαγειρέματος

Ξεκινήστε το μαγείρεμα με μικρή ρύθμιση χρόνου, αξιολογήστε το αφού λήξει και επεκτείνετε το ανάλογα με την πραγματική ανάγκη. Το υπερβολικό μαγείρεμα μπορεί να προκαλέσει καπνό και εγκαύματα.

**Μαγείρεμα φαγητού ομοιόμορφα**

Τρόφιμα όπως κοτόπουλο, χάμπουργκερ ή μπριζόλα θα πρέπει να τα γυρίζετε μία φορά κατά το μαγείρεμα.

Ανάλογα με τον τύπο του φαγητού, εάν υπάρχει, ανακατέψτε το από έξω προς το κέντρο του πιάτου μία ή δύο φορές κατά τη διάρκεια του.

**Αφήστε χρόνο στάσης**

Αφού τελειώσουν οι χρόνοι μαγειρέματος, αφήστε το φαγητό στο φούρνο για αρκετό χρονικό διάστημα, έτσι ώστε να ολοκληρώσει τον κύκλο μαγειρέματος και να κρυώσει σταδιακά.

**Είτε το φαγητό έχει γίνει**

Το χρώμα και η σκληρότητα του φαγητού βοηθούν να καθοριστεί εάν έχει γίνει, αυτά περιλαμβάνουν:

- Ο ατμός βγαίνει από όλα τα μέρη του φαγητού, όχι μόνο από την άκρη.
- Οι αρμοί των πουλερικών μπορούν να μετακινηθούν εύκολα.
- Το χοιρινό ή τα πουλερικά δεν δείχνουν σημάδια αίματος.
- Το ψάρι είναι αδιαφανές και μπορεί να κοπεί εύκολα με ένα πιρούνι.

**Πιάτο καφέ**

Όταν χρησιμοποιείτε ένα πιάτο που μαυρίζει ή ένα αυτοθερμαινόμενο δοχείο, να τοποθετείτε πάντα ένα ανθεκτικό στη θερμότητα μονωτικό, όπως μια πορσελάνινη πλάκα κάτω από αυτό για να αποφύγετε ζημιά στο περιστρεφόμενο δίσκο και στον περιστρεφόμενο δακτύλιο.

**Πλαστική μεμβράνη ασφαλή για φούρνο μικροκυμάτων**

Όταν μαγειρεύετε τρόφιμα με υψηλή περιεκτικότητα σε λιπαρά, μην αφήνετε την πλαστική μεμβράνη να έρθει σε επαφή με τα τρόφιμα γιατί μπορεί να λιώσει.

**Πλαστικό σκεύος κατάλληλο για φούρνο μικροκυμάτων**

Κάποια πλαστικά σκεύη που είναι κατάλληλα για φούρνο μικροκυμάτων ενδέχεται να μην είναι κατάλληλα για το μαγείρεμα φαγητών με υψηλή περιεκτικότητα σε λιπαρά και ζάχαρη. Επίσης, δεν πρέπει να ξεπεραστεί ο χρόνος προθέρμανσης που καθορίζεται στο εγχειρίδιο οδηγιών του πιάτου.

- Δίοδος υψηλής τάσης
- Ασφάλεια υψηλής τάσης

3. Οι ακόλουθες συνθήκες μπορεί να προκαλέσουν αδικαιολόγητη έκθεση στα μικροκύματα κατά τη διάρκεια του σέρβις.
  - Ακατάλληλη τοποθέτηση μαγνητρον.

- Ακατάλληλη αντιστοίχιση κλειδώματος πόρτας, μεντεσέ πόρτας και πόρτας.
- Ακατάλληλη τοποθέτηση του στηρίγματος διακόπτη.
- Η πόρτα, η στεγανοποίηση της πόρτας ή το περίβλημα έχουν καταστραφεί.

**ΤΕΧΝΙΚΕΣ ΠΡΟΔΙΑΓΡΑΦΕΣ**

- Ψηφιακός φούρνος μικροκυμάτων χωρητικότητας 23l & ισχύος 800W με γκριλ και ηλεκτρονικά χειριστήρια.
- Μαύρο μοντέρνο σχέδιο με γυάλινη πόρτα και διαφανές παράθυρο.
- Ενσωματωμένη λαβή πόρτας από ανοξείδωτο χάλυβα για εύκολο άνοιγμα του χώρου μαγειρέματος.
- EASY CLEAN Θήκη μαγειρέματος από πέτρινο σμάλτο με πίσω περίβλημα με επίστρωση πούδρας.
- Έντονο λευκό LED φωτισμό εσωτερικού χώρου για εξοικονόμηση ενέργειας.
- Ψηφιακό ρολόι LED + χρονόμετρο με μέγιστη ρύθμιση 60 λεπτών.
- Ειδιοποίηση ακουστικού συναγερμού για να ανακοινώσει το τέλος κάθε κύκλου μαγειρέματος.

- Με 8 μενού αυτόματου μαγειρέματος + λειτουργία απόψυξης + λειτουργία στιγμιαίου/εξπρές μαγειρέματος.
- Με γυάλινη περιστρεφόμενη πλάκα διαμέτρου 28,5 cm.
- Περιλαμβάνεται σχάρα από ανοξείδωτο χάλυβα.
- Ενσωματωμένη λειτουργία Grill 1000W.
- Ηλεκτρονικός ελεγκτής ισχύος μικροκυμάτων 5 επιπέδων (100%, 80%, 50%, 30%, 10%)
- Περιλαμβάνεται η λειτουργία ΚΛΕΙΔΩΜΑ για παιδιά.
- Καλώδιο AC 1,0 m Heavy Duty με χυτευμένο βύσμα AC για επιπλέον ασφάλεια και ευκολία.
- Διαστάσεις: 48,0 x 29,0 x 33,7 cm.
- Βάρος: 12,2 Kg.

**ΣΥΝΤΗΡΗΣΗ****ΕΞΥΠΗΡΕΤΗΣΗ**

Ελέγξτε τα παρακάτω πριν καλέσετε για υπηρεσίες.

1. Τοποθετήστε ένα φλιτζάνι νερό (περίπου 150 ml) σε ένα ποτήρι μεζούρα στο φούρνο και κλείστε καλά την πόρτα. Η ληχνία του φούρνου θα πρέπει να σβήσει εάν η πόρτα είναι κλειστή σωστά. Αφήνουμε τον φούρνο να δουλέψει για 1 λεπτό.
2. Ανάβει η λάμπα του φούρνου;
3. Λειτουργεί ο ανεμιστήρας ψύξης; (Βάλτε το χέρι σας πάνω από τα πίσω ανοίγματα εξαερισμού.)
4. Περιστρέφεται το πικάπ; (Το περιστρεφόμενο τραπέζι μπορεί να περιστρέφεται δεξιόστροφα ή αριστερόστροφα. Αυτό είναι απολύτως φυσιολογικό.)
5. Είναι ζεστό το νερό μέσα στο φούρνο; Εάν το "ΟΧΙ" είναι η απάντηση σε οποιαδήποτε από τις παραπάνω ερωτήσεις, ελέγξτε την πρίζα τσίχου

και την ασφάλεια στο κουτί του μετρητή σας. Εάν και η πρίζα και η ασφάλεια λειτουργούν σωστά, ΕΠΙΚΟΙΝΩΝΗΣΤΕ ΜΕ ΤΟ ΠΛΗΣΙΟΝ ΕΓΚΕΚΡΙΜΕΝΟ ΣΕΡΒΙΣ ΣΑΣ.

**ΕΞΥΠΗΡΕΤΗΣΗ ΔΙΑΦΥΛΑΞΕΩΝ****Προσοχή: ΑΚΤΙΝΟΒΟΛΙΑ ΜΙΚΡΟΚΥΜΑΤΩΝ**

1. Ο πυκνωτής υψηλής τάσης παραμένει φορτισμένος μετά την αποσύνδεση. βραχυκυκλώστε τον αρνητικό ακροδέκτη του πυκνωτή Η. V στο πλαίσιο του φούρνου (χρησιμοποιήστε ένα κατσαβίδι) για να αποφορτιστεί πριν το αγγίξετε.
2. Κατά τη διάρκεια του σέρβις τα εξαρτήματα που αναφέρονται παρακάτω ενδέχεται να αφαιρεθούν και να δώσουν πρόσβαση σε δυναμικά άνω των 250 V στη γείωση.
  - Μαγνήτρον
  - Μετασχηματιστής υψηλής τάσης
  - Πυκνωτής υψηλής τάσης

**ΣΩΣΤΗ ΑΠΟΡΡΙΨΗ ΑΥΤΟΥ ΤΟΥ ΠΡΟΪΟΝΤΟΣ**

Αυτή η σήμανση υποδεικνύει ότι αυτό το προϊόν δεν πρέπει να απορρίπτεται μαζί με άλλα οικιακά απορρίμματα σε ολόκληρη την ΕΕ. Για να αποτρέψετε πιθανή βλάβη στο περιβάλλον ή την ανθρώπινη υγεία από την ανεξέλεγκτη διάθεση απορριμμάτων, ανακυκλώστε τα υπεύθυνα για να

προωθήσετε τη βιώσιμη επαναχρησιμοποίηση των υλικών πόρων. Για να επιστρέψετε τη χρησιμοποιημένη συσκευή σας, χρησιμοποιήστε τα συστήματα επιστροφής και συλλογής ή επικοινωνήστε με τον πωλητή από τον οποίο αγοράσατε το προϊόν. Μπορούν να πάρουν αυτό το προϊόν για περιβαλλοντική ασφαλή ανακύκλωση.





## ¿QUE HAY EN LA CAJA?

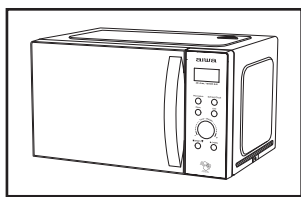

1 Horno microondas

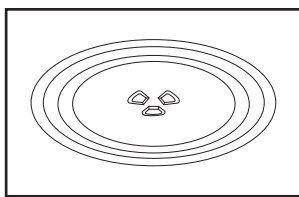

2 Placa giratoria de vidrio

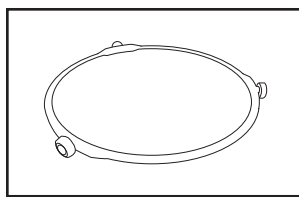

3 Anillo de plato giratorio + acoplamiento

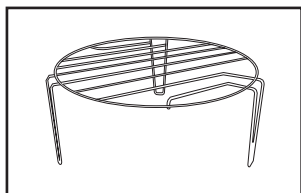

4 Parrilla de acero inoxidable

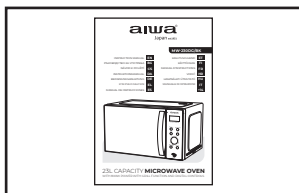

5 Manual de instrucciones

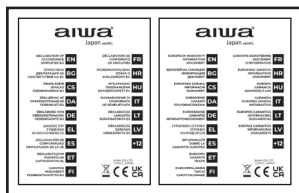

6 Declaración de conformidad, Hoja de garantía



## CONSIDERACIONES IMPORTANTES

**ADVERTENCIA:** Si la puerta o los sellos de la puerta están dañados, el horno no debe operarse hasta que haya sido reparado por una persona capacitada.

**ADVERTENCIA:** Es peligroso para cualquier persona que no sea una persona capacitada realizar cualquier operación de servicio o reparación que implique quitar cualquier cubierta que brinde protección contra la exposición a la energía de microondas. **ADVERTENCIA:** Los líquidos u otros alimentos no deben calentarse en recipientes cerrados, ya que pueden explotar.

1. Utilice únicamente utensilios que sean aptos para su uso en hornos de microondas.
2. No se permiten recipientes metálicos para alimentos y bebidas durante la cocción con microondas.
3. Al calentar alimentos en recipientes de plástico o papel, vigile el horno debido a la posibilidad de ignición.

4. El horno de microondas está diseñado para calentar alimentos y bebidas. El secado de alimentos o ropa y el calentamiento de almohadillas térmicas, pantuflas, esponjas, paños húmedos y similares pueden generar riesgo de lesiones, ignición o incendio.
5. Si observa humo, apague o desenchufe el aparato y mantenga la puerta cerrada para sofocar las llamas. El calentamiento de bebidas por microondas puede provocar una ebullición eruptiva retardada, por lo tanto, se debe tener cuidado al manipular el recipiente.
6. El contenido de los biberones y tarros de comida para bebés se debe revolver o sacudir y se debe controlar la temperatura antes del consumo para evitar quemaduras.
7. Los huevos con cáscara y los huevos duros enteros no deben calentarse en hornos de microondas, ya que

pueden explotar, incluso después de que haya finalizado el calentamiento por microondas.

8. No mantener el horno en condiciones limpias podría provocar el deterioro de la superficie que podría afectar negativamente la vida útil del electrodoméstico y posiblemente resultar en una situación peligrosa. El horno de microondas está diseñado para usarse de forma independiente, empotrado o en un gabinete.
9. El aparato no debe colocarse en un armario.
10. Se debe tener cuidado de no desplazar el plato giratorio al retirar los recipientes del aparato.
11. El aparato no debe limpiarse con un limpiador a vapor.
12. El aparato no debe instalarse a una altura igual o superior a 900 mm sobre el suelo. Altura mínima de espacio libre necesario sobre la superficie superior del horno: 100 mm. Advertencia: Cuando el aparato funciona en el modo combinado, los niños solo deben utilizar el horno bajo la supervisión de un adulto debido a las temperaturas generadas.



### PRECAUCIÓN: SUPERFICIE CALIENTE

13. Si el cable de alimentación está dañado, debe ser reemplazado por el fabricante o su agente de servicio o una persona calificada similar para evitar un peligro.
14. Este aparato puede ser utilizado por niños a partir de los 8 años y por personas con capacidades físicas,

sensoriales o mentales reducidas o falta de experiencia y conocimiento si han recibido supervisión o instrucciones sobre el uso del aparato de forma segura y comprenden los peligros involucrados.

15. Los niños no deben jugar con el aparato.
16. La limpieza y el mantenimiento del usuario no deben ser realizados por niños sin supervisión.
17. Este electrodoméstico está diseñado para uso doméstico y aplicaciones similares, tales como:
  - áreas de cocina para el personal en tiendas, oficinas y otros entornos de trabajo,
  - casas de campo,
  - por clientes en hoteles, moteles y otros entornos de tipo residencial,
  - Ambientes tipo bed and breakfast.
 Los aparatos no están diseñados para ser operados por medio de un temporizador externo o un sistema de control remoto separado.

### 18. Grupo 2 Aparato clase B

**Grupo 2 Equipos ISM:** el grupo 2 contiene todos los equipos ISM en los que se genera y/o utiliza intencionadamente energía de radiofrecuencia en forma de radiación electromagnética para el tratamiento de materiales, y los equipos de electroerosión y soldadura por arco. Los equipos de clase B son equipos aptos para su uso en establecimientos domésticos y en establecimientos conectados directamente a una red de suministro de energía de bajo voltaje que alimenta edificios utilizados para fines domésticos.



## INSTALACIÓN

1. Saque todo el embalaje. Si hay una película segura sobre el horno, quítela antes de usarla. Compruebe cuidadosamente si hay daños. En su caso, notifique inmediatamente al distribuidor o envíelo al centro de servicio del fabricante.
2. Los hornos de microondas deben colocarse en ambientes secos y no corrosivos, alejados del calor y la humedad, como quemadores de gas o tanques de agua.
3. Para garantizar una ventilación suficiente, la distancia de la parte

posterior del microondas a la pared debe ser de al menos 10 cm, el lado de la pared debe ser de al menos 5 cm, la distancia libre sobre la superficie superior de al menos 20 cm, la distancia del microondas al suelo debe ser de al menos 85 cm.

4. La posición del horno debe ser tal que esté lejos del televisor, la radio o la antena, ya que pueden producirse interferencias en la imagen o ruido. La distancia debe ser superior a 5 m.
5. El aparato debe colocarse de manera que se pueda acceder al enchufe y debe garantizar una buena conexión a tierra en caso de que se produzca una fuga, se puede formar un bucle de tierra para evitar descargas eléctricas.

6. El horno de microondas debe operarse con la puerta cerrada.
7. El horno de microondas no debe colocarse en un gabinete. El horno de microondas está diseñado para usarse de forma independiente.
8. Como hay residuos de fabricación o restos de aceite en la cavidad del horno o en el elemento de calor, por lo general olerá el olor, incluso un ligero humo. Es un caso normal y no ocurrirá después de varios usos, mantenga la puerta o ventana abierta garantizar una buena ventilación. Por lo tanto, se recomienda encarecidamente colocar una taza de agua en la cavidad, configurarla a alta potencia y operarla varias veces.

## LIMPIEZA

### CUIDADO DEL HORNO MICROONDAS

#### ⚠ PRECAUCIÓN

El horno debe limpiarse con regularidad y eliminarse los restos de comida.

#### ⚠ ADVERTENCIA

- a. Retire el cable de alimentación del tomacorriente de la pared antes de limpiarlo. Después de enfriar los productos. No sumerja el aparato en agua u otros líquidos durante la limpieza.
- b. No mantener el horno en condiciones limpias podría provocar el deterioro de la superficie que podría afectar negativamente la vida útil del electrodoméstico y posiblemente resultar en una situación peligrosa.
- c. Nunca use detergente fuerte, gasolina, polvo abrasivo o cepillo de metal para limpiar cualquier parte del aparato.
- d. No quite la cubierta de la guía de ondas.
- e. Cuando el horno de microondas se ha utilizado durante mucho tiempo, es posible que existan algunos olores extraños en el horno. Los siguientes 3 métodos pueden eliminarlos:

- 1) Coloca varias rodajas de limón en una taza, luego caliéntalo con Micro Power alto durante 2-3 min.
- 2) Coloque una taza de té rojo en el horno, luego caliéntelo a alta potencia.
- 3) Coloque un poco de cáscara de naranja en el horno y luego caliéntelos con Micro Power alto durante 1 minuto.
- f. Cuando el producto no se utilice, debe colocarse en lugares ventilados lo mejor posible.

#### ⚠ ADVERTENCIA

Detalles de cómo limpiar superficies en contacto con alimentos:  
Después de su uso, limpie la cubierta de la guía de ondas con un paño húmedo y, a continuación, con un paño seco para eliminar las salpicaduras de comida y la grasa. La grasa acumulada puede sobrecalentarse y comenzar a producir humo o incendiarse.

### CONSEJOS PARA LA LIMPIEZA

Detalles para limpiar los sellos de la puerta, la cavidad y las partes adyacentes:  
**Exterior:** Limpie la carcasa con un paño suave humedecido.

**Puerta:** Con un paño suave humedecido, limpie la puerta y la ventana. Limpie los sellos de la puerta y las piezas adyacentes para eliminar cualquier derrame o salpicadura.

Limpie el panel de control con un paño suave ligeramente humedecido.

#### **Paredes interiores:**

Limpie las superficies interiores con un paño suave humedecido.

Limpie la cubierta de la guía de ondas para eliminar cualquier alimento que haya salpicado.

#### **Plato giratorio / Anillo de rotación / Eje de rotación:**

Lavar con agua jabonosa suave. Enjuague con agua limpia y deje secar completamente.

## INSTRUCCIONES DEL PRODUCTO

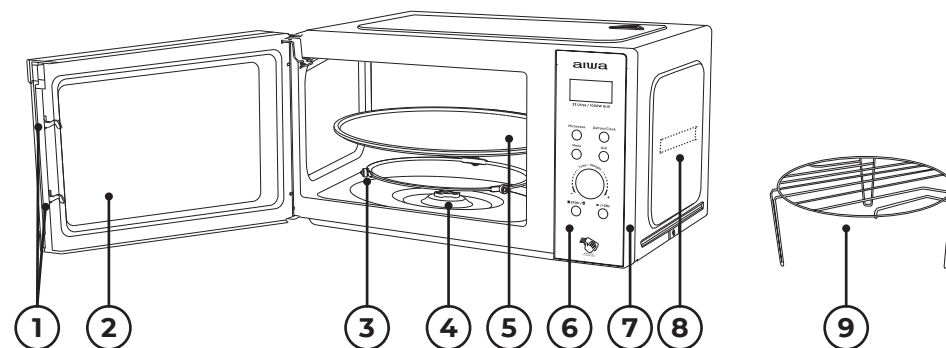

- 1) **Cerradura de la puerta:** La puerta del horno de microondas debe estar bien cerrada para que funcione.
- 2) **Ventana de visualización:** permite al usuario ver el estado de cocción.
- 3) **Anillo giratorio:** el plato giratorio de vidrio se asienta sobre sus ruedas; sostiene el plato giratorio y lo ayuda a equilibrarse cuando gira.
- 4) **Eje giratorio:** el plato giratorio de vidrio se asienta sobre el eje; el motor debajo impulsa la plataforma giratoria para que gire.
- 5) **Plato giratorio:** La comida se asienta sobre el plato giratorio, su rotación durante el funcionamiento ayuda a cocinar los alimentos de manera uniforme.

#### ⚠ PRECAUCIÓN

- Coloque primero el anillo giratorio.

- Montar el plato giratorio en el eje de rotación y asegurarse de que esté bien engranado.

- 6) **Panel de control:** Ver detalles a continuación (el panel de control está sujeto a cambios sin previo aviso).
- 7) **Cubierta exterior:** Se utiliza para envolver y proteger las partes estructurales internas y los componentes eléctricos de toda la máquina.
- 8) **Tapa de la guía de ondas:** Está dentro del horno microondas, al lado de la pared del panel de control.

#### ⚠ ADVERTENCIA

Nunca retire la cubierta de la guía de ondas.

- 9) **Rejilla para asar:** Se usa para colocar los alimentos para asar.

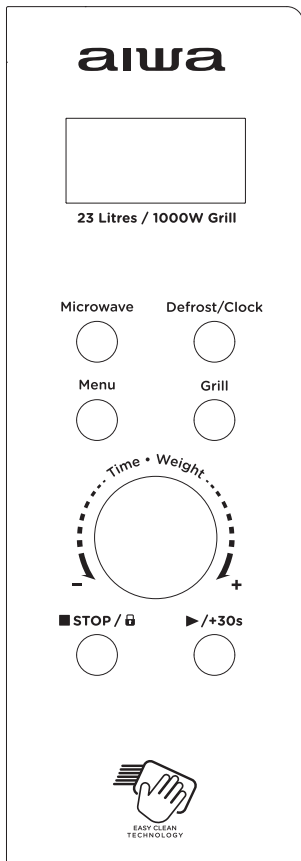

## 1. ANTES DE COCINAR

La pantalla se ilumina cuando se conecta a la fuente de alimentación, luego ingresa al estado de espera y la pantalla muestra 1:00.

## 2. FUNCIÓN MICROONDAS

Hay cinco niveles de potencia de fuego, 100P, 80P, 50P, 30P y 10P, respectivamente. Presiona el "Microw". botón continuamente y seleccione la potencia de microondas deseada. Gire el "Time. Weight" para aumentar o disminuir el tiempo de cocción, puede seleccionar el rango de tiempo de 0:10~60:00. Después de seleccionar el tiempo, presione el botón "▶/+30s" para comenzar a trabajar. Un zumbido para notificar la finalización de la operación.

ALTO	100% salida de potencia	(Aplicable para cocciones rápidas y completas)
M.Alto	80% salida de potencia	(Aplicable para cocina mediana express)
Medio	50% salida de potencia	(Aplicable para alimentos al vapor)
M.Bajo	30% salida de potencia	(Aplicable para descongelar alimentos)
BAJO	10% salida de potencia	(Aplicable para mantener el calor)

## ! PRECAUCIÓN

- El tiempo máximo que se puede configurar es de 60 minutos.
- Nunca opere el horno vacío.
- A la máxima potencia de microondas, el horno reducirá automáticamente la potencia después de un cierto tiempo de cocción para alargar la vida útil.
- Si da vuelta la comida durante la operación, presione el botón "▶/+30s" una vez y continuará el procedimiento de cocción preestablecido.
- Si tiene la intención de retirar los alimentos antes del tiempo preestablecido, debe presionar el botón Detener/Bloquear una vez para borrar el procedimiento preestablecido y evitar la operación no deseada la próxima vez que lo use.

## 3. DESCONGELAR

Hay dos modos de descongelación, dEF1 y dEF2, respectivamente. dEF1 para desescarche por peso y dEF2

para desescarche por tiempo. Presione el botón "Defrost" continuamente para seleccionar el modo de descongelación y luego gire el botón "Time. Weight" para elegir el peso del alimento o el tiempo de descongelación. El rango de peso de la opción seleccionable dEF1 es de 100 g ~ 1500 g. El rango de opciones seleccionables de dEF2 es 0:10 ~ 60:00. Después de seleccionar, presione el botón

"▶/+30s" para comenzar a trabajar. Un zumbido para notificar la finalización de la operación. El modo de descongelación por peso dEF1 tendrá un pitido para indicar que se debe dar la vuelta a la comida durante la descongelación.

A continuación hay algunos consejos sobre el tiempo de descongelación de alimentos:

dEF1	Para descongelar, el rango de peso es de 0,1 a 1,5 kg
dEF2	Para descongelar, el rango de tiempo de 0:10 a 60:00

## ! PRECAUCIÓN

- Es necesario dar la vuelta a la comida durante la operación para obtener un efecto uniforme.
- Por lo general, la descongelación necesitará más tiempo que el de cocción de los alimentos.
- Si la comida se puede cortar con un cuchillo, el proceso de descongelación se puede considerar completado.
- El microondas penetra unos 4 cm en la mayoría de los alimentos
- Los alimentos descongelados deben consumirse lo antes posible, no se recomienda volver a ponerlos en el frigorífico y congelarlos de nuevo.

## 4. COCCIÓN AUTOMÁTICA

Hay ocho menús automáticos A.1~A.8, Patata, Pasta, Pizza, Palomitas, Verdura, Bebida, Carne y Pescado respectivamente. Presione el botón "Menu" continuamente para seleccionar el menú deseado, luego gire la perilla "Time. Weight" para seleccionar el peso del menú. Después de seleccionar el peso y el peso de cocción, presione el botón "▶/+30s" para comenzar a trabajar. Un zumbido para notificar la finalización de la operación.

Display	Tipo	Método
A.1	Patata	Aplicable para el rango de peso de 0.25-0.75kg
A.2	Pasta	Aplicable para el rango de peso de 0.05-0.15kg
A.3	Pizza	Aplicable para el rango de peso de 0.2-0.4kg
A.4	Palomitas	Aplicable para el rango de peso de 0.0-0.1kg
A.5	Vegetal	Aplicable para el rango de peso de 0.2-0.6kg
A.6	Bebida	El rango de peso aplicable es 1 taza, 2 tazas o 3 tazas, cada una de aproximadamente 250 ml
A.7	Carne	Aplicable para el rango de peso de 0.2-0.6kg
A.8	Pescado	Aplicable para el rango de peso de 0.2-0.6kg

## ⚠ PRECAUCIÓN

- La temperatura de los alimentos antes de la cocción sería de 20-25°C. Una temperatura más alta o más baja de los alimentos antes de cocinarlos requeriría aumentar o disminuir el tiempo de cocción.
- La temperatura, el peso y la forma de los alimentos influirán en gran medida en el efecto de cocción. Si se encuentra alguna desviación del factor indicado en el menú anterior, puede ajustar el tiempo de cocción para obtener el mejor resultado.

## 5. PARRILLA

Hay tres modos para seleccionar este botón, que son grill, combinación de

G.	Parrilla, el elemento de calor se energizará durante el tiempo de funcionamiento. Que es aplicable para enrollar carnes delgadas o cerdo, salchichas, alitas de pollo, ya que se puede obtener un buen color marrón
C-1	Combinación de cocción grill y microondas
C-2	Combinación de cocción grill y microondas

## ⚠ PRECAUCIÓN

En el modo grill/combi, todas las piezas del horno, así como la rejilla y los recipientes de cocción, pueden calentarse mucho. Tenga cuidado al retirar cualquier artículo del horno. Use agarraderas pesadas o guantes para horno para EVITAR QUEMADURAS.

## 6. DETENER

En el proceso de configuración de cocción, puede presionar el botón "STOP" para cancelar la configuración y volver al estado de espera. En el proceso de funcionamiento del horno de microondas, puede presionar el botón "STOP" para hacer una pausa. En el estado de espera, puede presionar el botón "STOP" nuevamente para cancelar la función y volver al estado de espera.

## 7. INICIAR/+30s

Después de configurar el tiempo de cocción o el peso de los alimentos,

grill y microondas 1 y combinación de grill y microondas 2. La pantalla correspondiente es G., C-1 y C-2. Los pasos de operación específicos son los siguientes: presione este botón para seleccionar la parrilla deseada, la combinación de parrilla y microondas 1 o la combinación de parrilla y microondas 2, y la pantalla mostrará "G.", "C-1" o "C-2". El tiempo de cocción se puede ajustar girando el botón "Time. Weight" de 0:10 a 60:00. Después de seleccionar el tiempo de cocción, presione el botón "▶/+30s" para comenzar a trabajar; durante el proceso de cocción, se escucharán pitidos para indicar que se dé la vuelta a la comida. Un zumbido para notificar la finalización de la operación.

presione el botón "▶/+30s" para iniciar el horno de microondas. En estado de funcionamiento, puede presionar el botón "▶/+30s" para aumentar el tiempo, presione una vez para aumentar 30 segundos, pero el modo de menú y el modo de descongelación por peso no pueden ajustar el tiempo. En estado de pausa, puede presionar el botón "▶/+30s" para continuar la cocción antes.

## 8. FUNCIÓN DE BLOQUEO PARA NIÑOS

Use esta función para bloquear el panel de control cuando esté limpiando o para que los niños no puedan usar el horno sin supervisión. Todos los botones se vuelven inoperables en este modo.

- 1) Establecer bloqueo: mantenga presionado el botón STOP durante aproximadamente 3 segundos.
- 2) Cancelar bloqueo: mantenga presionado el botón STOP durante unos 3 segundos.

## 🔍 → ? GUÍA DE UTENSILIOS

ES

Se recomienda encarecidamente utilizar recipientes que sean adecuados y seguros para cocinar en microondas. En términos generales, los recipientes que están hechos de cerámica, vidrio o plástico resistente al calor son adecuados

para cocinar en microondas. Nunca use los recipientes de metal para cocinar con microondas y cocinar combinados, ya que es probable que se produzcan chispas. Puede tomar la referencia de la siguiente tabla.

Material del envase	Microondas (A)	Grill (B)	A+B	Nota
Cerámica resistente al calor	Si	Si	Si	Nunca utilice la cerámica que está decorada con borde de metal o esmaltada
Plástico resistente al calor	Si	No	No	No se puede utilizar para cocinar en microondas durante mucho tiempo
Vidrio resistente al calor	Si	Si	Si	
Película plástica	Si	No	No	No debe usarse para cocinar carne o chuletas, ya que el exceso de temperatura puede dañar la película
Parrilla	No	Si	Si	
Contenedor metálico	No	No	No	No debe usarse en horno microondas. El microondas no puede penetrar a través del metal
Barniz	No	No	No	Pobre resistente al calor. No se puede utilizar para cocinar a alta temperatura
Madera de bambú y papel	No	No	No	Pobre resistente al calor. No se puede utilizar para cocinar a alta temperatura

## 🔍 → ? CONSEJOS DE COCINA

Los siguientes factores pueden afectar el resultado de la cocción:

### Arreglo de comida

Coloque las áreas más gruesas hacia el exterior del plato, la parte más delgada

hacia el centro y extiéndala uniformemente. No superponga si es posible.

### Duración del tiempo de cocción

Comience a cocinar con un ajuste de tiempo corto, evalúelo después de que

se agote el tiempo y extiéndalo según la necesidad real. La sobrecocción puede provocar humo y quemaduras.

### Cocinar los alimentos de manera uniforme

Los alimentos como el pollo, la hamburguesa o el bistec se deben dar vuelta una vez durante la cocción. Según el tipo de alimento, si corresponde, revuélvalo desde afuera hacia el centro del plato una o dos veces durante la cocción.

### Permitir tiempo de reposo

Pasado el tiempo de cocción, dejar el alimento en el horno por un tiempo adecuado, esto permite que complete su ciclo de cocción y se enfríe de manera paulatina.

### Si la comida está lista

El color y la dureza de los alimentos ayudan a determinar si está hecho, estos incluyen:

- Sale vapor de todas las partes de los alimentos, no solo del borde.
- Las articulaciones de las aves se pueden mover fácilmente.

- La carne de cerdo o de ave no muestra signos de sangre.
- El pescado es opaco y se puede cortar fácilmente con un tenedor.

### Plato para dorar

Cuando utilice una fuente para dorar o un recipiente autocalentable, coloque siempre un aislante resistente al calor, como un plato de porcelana, debajo para evitar dañar el plato giratorio y el anillo giratorio.

### Envoltura de plástico apta para microondas.

Cuando cocine alimentos con alto contenido de grasa, no permita que la envoltura de plástico entre en contacto con los alimentos, ya que podría derretirse.

### Utensilios de cocina de plástico aptos para microondas

Algunos utensilios de cocina de plástico aptos para microondas pueden no ser adecuados para cocinar alimentos con alto contenido de grasa y azúcar. Además, no se debe exceder el tiempo de precalentamiento especificado en el manual de instrucciones del plato.

retirarse y dar acceso a potenciales superiores a 250 V a tierra.

- Magnetron
- Transformador de alta tensión
- Condensador de alto voltaje
- Diodo de alto voltaje
- Fusible de alto voltaje

3. Las siguientes condiciones pueden causar una exposición indebida a las microondas durante el mantenimiento.

- Montaje inadecuado del magnetron,
- Coincidencia incorrecta del enclavamiento de la puerta, la bisagra de la puerta y la puerta,
- Montaje inadecuado del soporte del interruptor,
- La puerta, el sello de la puerta o el recinto están dañados.



## ESPECIFICACIONES TÉCNICAS

- Horno microondas digital de 23l de capacidad y 800W de potencia con grill y controles electrónicos.
- Diseño moderno negro con puerta de panel de vidrio completo y ventana de visualización transparente.
- Tirador de puerta de acero inoxidable incorporado para facilitar la apertura del compartimento de cocción.
- FÁCIL DE LIMPIAR Compartimento de cocción de esmalte de piedra con carcasa trasera con recubrimiento de polvo.
- Iluminación del compartimento interior LED blanco brillante para ahorrar energía.
- Reloj LED digital + temporizador con ajuste máximo de 60 minutos.
- Notificación de alarma acústica para anunciar el final de cada ciclo de cocción.

- Con 8 menús de cocción automática + función Descongelación + función de cocción Instantánea/Exprés.
- Con placa giratoria de vidrio de 28,5 cm de diámetro.
- Con Parrilla de Acero Inoxidable incluida.
- Función Grill de 1000W incorporada.
- Controlador electrónico de potencia de microondas de 5 niveles (100 %, 80 %, 50 %, 30 %, 10 %)
- Función de BLOQUEO para niños incluida.
- Cable de CA resistente de 1,0 m con enchufe de CA moldeado para mayor seguridad y comodidad.
- Dimensiones: 48,0 x 29,0 x 33,7 cm.
- Peso: 12,2 Kg.



## MANTENIMIENTO

### SERVICIO

Verifique lo siguiente antes de llamar para solicitar servicios.

1. Coloque una taza de agua (aprox. 150 ml) en un vaso medidor en el horno y cierre bien la puerta. La lámpara del horno debe apagarse si la puerta está bien cerrada. Deja que el horno funcione durante 1 min.
2. ¿Se enciende la lámpara del horno?
3. ¿Funciona el ventilador de refrigeración? (Ponga su mano sobre las aberturas de ventilación traseras).
4. ¿Gira el plato giratorio? (El plato giratorio puede girar en sentido horario o antihorario. Esto es bastante normal).
5. ¿Está caliente el agua dentro del horno? Si "NO" es la respuesta a cualquiera de

las preguntas anteriores, verifique su enchufe de pared y el fusible en la caja de su medidor. Si tanto el enchufe de la pared como el fusible funcionan correctamente, CONTACTE A SU CENTRO DE SERVICIO APROBADO MÁS CERCANO.

### PROTECCIONES DE SERVICIO

#### Precaución: RADIACIÓN DE MICROONDAS

1. El capacitor de alto voltaje permanece cargado después de la desconexión; Cortocircuite el terminal negativo del condensador H. V al chasis del horno (utilice un destornillador) para descargarlo antes de tocarlo.
2. Durante el mantenimiento, las piezas enumeradas a continuación pueden



## ELIMINACIÓN CORRECTA DE ESTE PRODUCTO



Esta marca indica que este producto no debe desecharse con otros residuos domésticos en toda la UE. Para evitar posibles daños al medio ambiente o a la salud humana por la eliminación descontrolada de desechos, recíclelos de manera responsable para

promover la reutilización sostenible de los recursos materiales. Para devolver su dispositivo usado, utilice los sistemas de devolución y recolección o comuníquese con el minorista donde compró el producto. Pueden llevar este producto a un reciclaje seguro para el medio ambiente.



## MIS KARBIS ON?

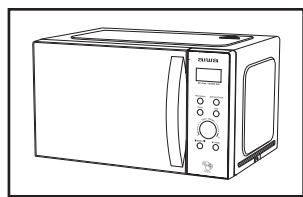

1 Mikrolaineahi

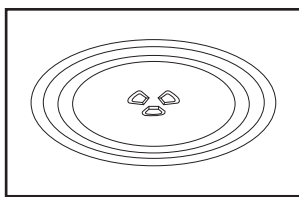

2 Klaasist plaadimängija

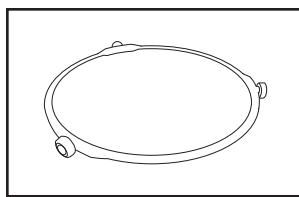

3 Pöördlaua rõngas + ühendus

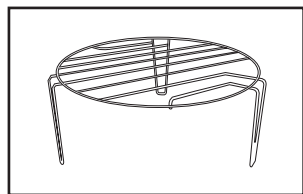

4 Roostevabast terasest grillrest

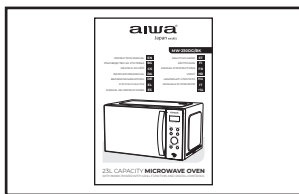

5 Kasutusjuhend

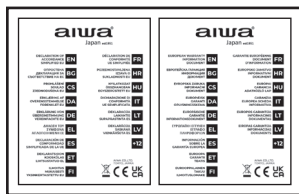

6 Vastavusdeklaratsioon garantiileht



## OLULISED KAITSEMEETMED

**HOIATUS:** Kui uks või ukse tihendid on kahjustatud, ei tohi ahju kasutada enne, kui koolitatud isik on selle parandanud.

**HOIATUS:** Hooldus- või remonditoimingud, mis hõlmavad katte eemaldamist, mis kaitseb mikrolaineenergia eest, on ohtlik kõigile peale koolitatud isikute. **HOIATUS:** Vedelikke ega muid toiduaineid ei tohi kuumutada suletud mahutites, kuna need võivad plahvatada.

1. Kasutage ainult mikrolaineahjus kasutamiseks sobivaid nõusid.
2. Mikrolaineahjus küpsetamise ajal ei ole lubatud kasutada metallist anumaid toiduainete ja jookide jaoks.
3. Toidu kuumutamisel plast- või paberanumates hoidke ahjul süttimisvõimaluse tõttu silma peal.
4. Mikrolaineahi on ette nähtud toitude ja jookide soojendamiseks. Toidu või riiete kuivatamine ning soojenduspatjade, susside, käsna-

niiske lapi jms kuumutamine võib põhjustada vigastuste, süttimis- või tulekahjuohtu.

5. Kui märkate suitsu, lülitage seade välja või tõmmake vooluvõrgust välja ja hoidke uks suletuna, et summutada leeki. Jookide mikrolaineahjus kuumutamine võib põhjustada keemistemperatuuri hüppamist, mistõttu tuleb anuma käsitlemisel olla ettevaatlik.
6. Lutipudelite ja imikutoidupurkide sisu tuleb enne tarbimist segada või loksutada ning temperatuuri kontrollida, et vältida põletusi.
7. Koorega mune ja terveid kõvaks keedetud mune ei tohi mikrolaineahjus kuumutada, kuna need võivad plahvatada isegi pärast mikrolaineahjus kuumutamise lõppu.
8. Ahju puhtana hoidmata rikkimine võib põhjustada pinna rikkumist, mis võib kahjustada seadme eluiga ja põhjustada ohtliku olukorra.

Mikrolaineahi on ette nähtud kasutamiseks eraldiseisvana või sisseehitatuna või kapis.

9. Seadet ei tohi paigutada kappi.
  10. Seadmest anumate eemaldamisel tuleb olla ettevaatlik, et pöördalus ei nihkuks.
  11. Seadet ei tohi puhastada aurupuhastiga.
  12. Seadet ei tohi paigaldada pörandast 900 mm kõrgusele või kõrgemale. Minimaalne vaba ruumi kõrgus ahju pealispinna kohal: 100 mm.
- Hoiatus:** Kui seadet kasutatakse kombineeritud režiimis, tohivad lapsed tekkivate temperatuuride tõttu ahju kasutada ainult täiskasvanu järelevalve all.



### ETTEVAATUST: KUUM PINNAD

13. Kui toitejuhe on kahjustatud, peab selle ohu vältimiseks välja vahetama tootja või tema teenindusagent või sarnase kvalifikatsiooniga isik.
14. Seda seadet võivad kasutada lapsed vanuses alates 8. eluaastast ning vähenenud füüsiliste, sensoorsete või vaimsete võimetega või kogemuste ja teadmiste puudumisega inimesed, kui neile on antud järelevalve või juhendatud seadme ohutut kasutamist ja nad mõistavad kaasnevatest ohtudest.

15. Lapsed ei tohi seadmega mängida.

16. Lapsed ei tohi ilma järelevalveta puhastada ja hooldada.

17. See seade on ette nähtud kasutamiseks majapidamises ja sarnastes rakendustes, näiteks: - töötajate köögipinnad kauplustes, kontorites ja muudes töokeskkondades, - talumajad, - klientide poolt hotellides, motellides ja muudes elamutüüpi keskkondades, - öömaja tüüpi keskkonnad. Seadmed ei ole ette nähtud kasutamiseks välise taimeri või eraldiseisva kaugjuhtimissüsteemi abil.

### 18. Rühm 2 B-klassi seadmed

**Rühm 2 ISM-seadmed:** grupp 2 sisaldab kõiki ISM-seadmeid, milles raadiosageduslikku energiat tekitatakse tahtlikult ja/ või kasutatakse elektromagnetilise kiirguse kujul materjali töötlemiseks, ning elektromagnetilise kiirguse ja kaarkeevitusseadmeid. B-klassi seadmed on seadmed, mis sobivad kasutamiseks kodumajapidamistes ja asutustes, mis on vahetult ühendatud madala pingega toitevõrku, mis toidab majapidamistarbeid.



## PAIGALDAMINE

1. Võtke kogu pakend välja. Kui ahju kohal on ohutu kile, rebige see enne kasutamist ära. Kontrollige hoolikalt kahjustuste suhtes. Kui see on olemas, teavitage kohe edasimüüjat või saatke tootja teeninduskeskusesse.
2. Mikrolaineahjud tuleb asetada kuiva ja mittesöövitavasse keskkonda, hoida eemal kuumusest ja niiskusest, näiteks gaasipõleti või veepaak.
3. Piisava ventilatsiooni tagamiseks peab mikrolaineahju tagaosa kaugus seinast olema vähemalt 10 cm, külg seinaga vähemalt 5 cm, vaba kaugus ülemisest pinnast vähemalt 20 cm, mikrolaineahju kaugus maapinnast peaks olema vähemalt 85 cm.
4. Ahi peab asuma nii, et see oleks televiisorist, raadiost või antennist kaugel, kuna see võib tekitada pildihäireid või müra. Vahemaa peaks olema üle 5 m.
5. Seade peab olema paigutatud nii, et pistik oleks ligipääsetav ja



tagama hea maanduse lekke korral, elektrilöögi vältimiseks võib tekkida maandussilmus.

6. Mikrolaineahju tuleb kasutada suletud uksega.
7. Mikrolaineahju ei tohi asetada kappi. Mikrolaineahi on ette nähtud kasutamiseks eraldiseisvana.
8. Kuna ahju õõnsusele või kuumutuselemendile on jäänud

tootmisjääke või õli, tunneb see tavaliselt lõhna, isegi kerget suitsu. See on normaalne juhtum ja seda ei teki pärast mitmekordset kasutamist, hoidke uks või aken lahti, kuni tagada hea ventilatsioon. Seetõttu on tungivalt soovitatav asetada õõnsusse tass vett, seada see suurele võimsusele ja töötada mitu korda.

## PUHASTAMINE

### MIKROLAINEAHJU HOOLDUS

#### ⚠ ETTEVAATUST

Ahju tuleb regulaarselt puhastada ja eemaldada kõik toidujäägid.

#### ⚠ HOIATUS

- a. Enne puhastamist eemaldage toitejuhe seinakontaktist. Pärast toodete jahutamist. Ärge kastke seadet puhastamise ajal vette või muudesse vedelikesse.
- b. Ahju puhtana hoidmata jätmine võib põhjustada pinna riknemist, mis võib kahjustada seadme eluiga ja põhjustada ohtliku olukorra.
- c. Ärge kunagi kasutage seadme ühegi osa puhastamiseks kõva pesuainet, bensiini, abrasiivset pulbrit ega metallharja.
- d. Ärge eemaldage lainejuhi katet.
- e. Kui mikrolaineahju on pikka aega kasutatud, võib ahjus esineda kummalisi lõhnu. Nendest saate vabaneda 3 meetodiga:
  - 1) Asetage tassi mitu sidruniviilu, seejärel kuumutage kõrgel mikrovõimsusel 2-3 minutit.
  - 2) Asetage tass punast teed ahju ja soojendage seejärel suure mikrovõimsusega.
  - 3) Pange veidi apelsinikoort ahju ja kuumutage neid kõrgel mikrovõimsusel 1 minut.

- f. Kui toodet ei kasutata, tuleks see paigutada võimalikult hästi ventileeritavasse kohta.

#### ⚠ HOIATUS

Üksikasjad toiduga kokkupuutuvate pindade puhastamise kohta:

Pärast kasutamist pühkige lainejuhi katet niiske lapiga ja seejärel kuiva lapiga, et eemaldada toidupritsmed ja rasv. Kogunenud määre võib üle kuumeneda ja tekitada suitsu või süttida.

### NÕUANDED PUHASTAMISEKS

Üksikasjad ukse tihendite, õõnsuse ja külgnevate osade puhastamiseks:

**Välimus:** pühkige korpust niiske pehme lapiga.

**Uks:** pühkige uks ja aken puhtaks niiske pehme lapiga.

Pühkige uste tihendite ja külgnevad osad, et eemaldada leke või pritsmed.

Pühkige juhtpaneeli kergelt niisutatud pehme lapiga.

#### **Siseseinad:**

Pühkige sisepinnad niiske pehme lapiga puhtaks.

Pühkige lainejuhi kate puhtaks, et eemaldada pritsinud toit.

#### **Pöördlaud / pöörlemisrõngas / pöörlemistelg:**

Pesta pehme seebiveega.

Loputage puhta veega ja laske korralikult kuivada.

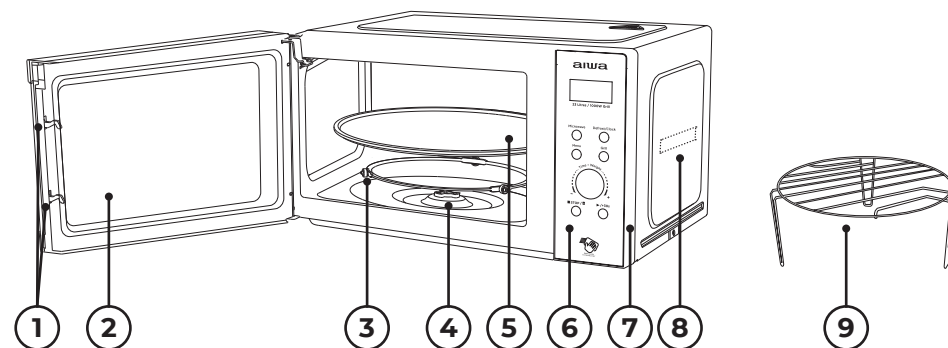

- 1) **Ukse lukk:** Mikrolaineahju uks peab olema korralikult suletud, et see töötaks.
- 2) **Vaateaken:** võimaldab kasutajal näha toiduvalmistamise olekut.
- 3) **Pöörlev rõngas:** klaasist pöördlaud istub ratasel; see toetab pöördlauda ja aitab sellel pöörlemisel tasakaalu hoida.
- 4) **Pöörlemistelg:** klaasist pöördlaud istub teljel; selle all olev mootor paneb pöördaluse pöörlema.
- 5) **Pöördalus:** toit istub pöördalusel, selle pöörlemine töö ajal aitab toitu ühtlaselt küpsutada.

#### ⚠ ETTEVAATUST

- Asetage kõigepealt pöörlev rõngas.

- Paigaldage pöördlaud pöörleval teljele ja veenduge, et see oleks korralikult sisse lülitatud.

6) **Juhtpaneel:** vaadake üksikasju allpool (juhtpaneeli võidakse ette teatamata muuta).

7) **Väliskate:** kasutatakse kogu masina sisemiste konstruktsiooniosade ja elektriliste komponentide mähkimiseks ja kaitsmiseks.

8) **Lainejuhi kate:** see asub mikrolaineahjus, juhtpaneeli seina kõrval.

#### ⚠ HOIATUS

Ärge kunagi eemaldage lainejuhi katet.

9) **Grillrest:** kasutage röstitud toidu asetamiseks.

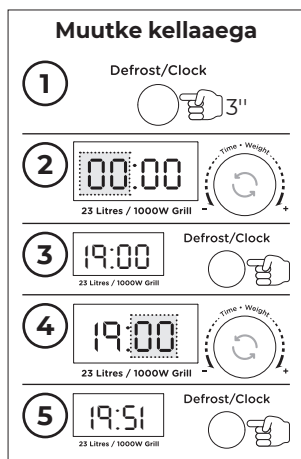
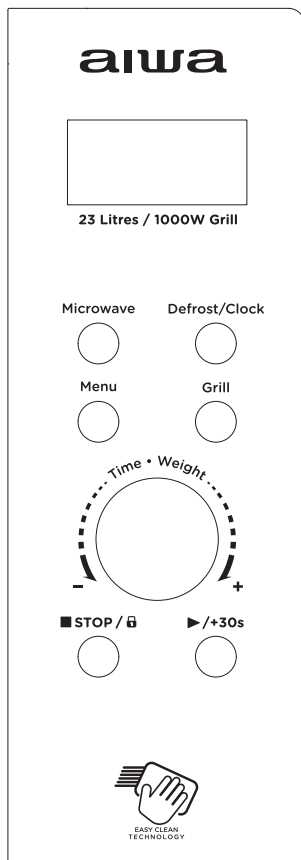

## 1. ENNE KEPSEMIST

Ekraan süttib toiteallika ühendamisel, seejärel lülitub ooteolekusse ja ekraanil kuvatakse 1:00.

## 2. MIKROLAINE FUNKTSIOON

Tulejõutasemeid on viis, vastavalt 100P, 80P, 50P, 30P ja 10P. Vajutage nuppu "Microw." nuppu pidevalt ja valige soovitud mikrolainevoimsus. Keerake "Time. Weight" nupp küpsetusaega pikendamiseks või vähendamiseks, saab valida ajavahemiku 0:10–60:00. Pärast kellaaja valimist vajutate töö alustamiseks nuppu "▶/+30s". Sumin, mis teavitab toimingut lõppemisest.

KÕRGE	100% võimsus	(Sobib kiireks ja põhjalikuks toiduvalmistamiseks)
M. Kõrge	80% võimsus	(Kehtib keskmise kiire toiduvalmistamise jaoks)
Media	50% võimsus	(Kehtib toidu aurutamiseks)
M.Madal	30% võimsus	(Kehtib toidu sulatamiseks)
MADAL	10% võimsus	(Kehtib soojas hoidmiseks)

## ! ETTEVAATUST

- Maksimaalne seadistatav aeg on 60 minutit
- Ärge kunagi kasutage ahju tühjal.
- Maksimaalse mikrolainevoimsuse korral vähendab ahi pärast teatud küpsetusaega automaatselt võimsust, et pikendada kasutusiga.
- Kui pöörate toitu töötamise ajal, vajutage üks kord nuppu "▶/+30s" ja eelseadistatud küpsetusprotseduur jätkub.
- Kui katsete toidu välja võtta enne eelseadistatud aega, peate eelseadistatud protseduuri tühjendamiseks üks kord vajutama nuppu Stop/Lock, et vältida soovimatut kasutamist järgmisel kasutamisel.

## 3. SULATADA

Sulatusrežiimi on kaks, vastavalt dEF1 ja dEF2. dEF1 sulatamiseks kaalu järgi ja dEF2 sulatamiseks aja järgi. Vajutage sulatusrežiimi valimiseks pidevalt nuppu "Defrost", seejärel keerake nuppu Time. Weight" nuppu, et valida toidu kaal või sulatusaeg. dEF1 valikuvõimaluse kaaluvahemik on 100 g ~ 1500 g. dEF2 valikuvahemik on 0:10 ~ 60:00. Pärast valimist vajutage nuppu "▶/+30s" ja alustage tööd. Sumin, mis teavitab toimingut lõppemisest. Kaalu järgi sulatusrežiimil dEF1

kostub piiks, mis annab märku toidust sulatamise ajal ümber pöörata.

Allpool on mõned toidu sulatamise aja nõuanded:

dEF1	Sulatamiseks on kaal vahemikus 0,1–1,5 kg
dEF2	Sulatamise aeg on vahemikus 0:10 kuni 60:00

## ! ETTEVAATUST

- Töötamise ajal tuleb toit ümber pöörata, et saavutada ühtlane mõju.
- Tavaliselt võtab sulatamine kauem aega kui toidu valmistamine.
- Kui toitu saab noaga lõigata, võib sulatusprotsessi lageda lõppenuks.
- Mikrolaineahi tungib enamiku toiduainete sisse umbes 4 cm ulatuses
- Sulatatud toit tuleks ära tarbida nii kiiresti kui võimalik, seda ei soovitata tagasi külmkappi panna ja uuesti sügavkülma panna.

## 4. AUTOMAATNE KÜPSEMINE

Seal on kaheksa automaatset menüüd A.1-A.8, Kartul, Pasta, Pitsa, Popkorn, Köögivilja, Jook, Liha ja Kala. Vajutage soovitud menüü valimiseks pidevalt nuppu "Menu", seejärel keerake menüü kaalu valimiseks nuppu "Time. Weight". Pärast kaalu ja küpsetuskaalu valimist vajutate töö alustamiseks nuppu "▶/+30s". Sumin, mis teavitab toimingut lõppemisest.

Ekraan	Lahke	Meetod
A.1	Kartul	Kehtib kaaluvahemikule alates 0.25-0.75kg
A.2	Pasta	Kehtib kaaluvahemikule alates 0.05-0.15kg
A.3	Pitsa	Kehtib kaaluvahemikule alates 0.2-0.4kg
A.4	Popkorn	Kehtib kaaluvahemikule alates 0.0-0.1kg
A.5	Köögivilja	Kehtib kaaluvahemikule alates 0.2-0.6kg
A.6	Jook	Kehtiv kaaluvahemik on 1 tass, 2 tassi või 3 tassi, millest igaüks on umbes 250 ml
A.7	Liha	Kehtib kaaluvahemikule alates 0.2-0.6kg
A.8	Kala	Kehtib kaaluvahemikule alates 0.2-0.6kg

## ! ETTEVAATUST

- Toidu temperatuur enne küpsetamist peaks olema 20–25°C. Toidu kõrgem või madalam temperatuur enne küpsetamist nõuaks küpsetusaega pikendamist või lühendamist.
- Toidu temperatuur, kaal ja kuju mõjutavad suuresti toiduvalmistamise efekti. Kui on leitud kõrvalekaldeid ülaltoodud menüüs märgitud tegurist, saate parima tulemuse saavutamiseks küpsetusaega reguleerida.

## 5. GRILL

Selle nupu valimiseks on kolm režiimi, milleks on grill, grilli ja mikrolaineahju kombinatsioon 1 ning grilli ja mikrolaineahju kombinatsioon 2. Vastav kuva on G., C-1 ja C-2. Konkreetset toiminguetapid on järgmised: vajutage seda nuppu soovitud grilli, grilli ja mikrolaineahju 1 kombinatsiooni või grilli ja mikrolaineahju 2 kombinatsiooni valimiseks ning ekraanile kuvatakse "G.", "C-1" või "C-2". Küpsetusaega saab



reguleerida, keerates nuppu "Time. Weight" nuppu vahemikus 0:10 kuni 60:00. Pärast küpsetusaja valimist vajutage töö alustamiseks nuppu "▶/+30s";

toiduvalmistamise ajal kostab piiks, mis annab märku toidu ümberpööramisest. Sumin, mis teavitab toimingu lõppemisest.

G.	Grill, kütteelement on töötamise ajal pinges all. Mis sobib õhukese liha või sealihaga rullimiseks, vorstid, kanatiivad, kui head pruuni värvi saab
C-1	Grill- ja mikrolaineahjus küpsetamise kombinatsioon
C-2	Grill- ja mikrolaineahjus küpsetamise kombinatsioon

### ⚠ ETTEVAATUST

Grill-/kombineerimis võivad ahju kõik osad, samuti rest ja küpsetusnõud väga kuumaks muutuda. Olge mistahes eseme ahjust eemaldamisel ettevaatlik. Kasutage PÕLETUSTE VÄLTIMISEKS raskeid potihoidjaid või ahjukindaid.

### 6. LÕPETAMA

Küpsetusseadistuste tegemisel saate seadistuste tühistamiseks ja ooterežiimi naasmiseks vajutada nuppu STOP. Mikrolaineahju töötamise ajal saate peatamiseks vajutada nuppu STOP. Ooterežiimis saab funktsiooni tühistamiseks ja ooterežiimi naasmiseks uuesti nuppu STOP vajutada.

### 7. ALUSTAMA/+30s

Pärast küpsetusaja või toidu kaalu määramist vajutage mikrolaineahju

käivitamiseks nuppu "▶/+30s". Tööolekus saab aja pikendamiseks vajutada nuppu "▶/+30s", 30 sekundi võrra pikendamiseks vajutada üks kord, kuid menüü režiim ja kaalu sulatamise režiim ei saa aega reguleerida. Pausi olekus saab enne küpsetamise jätkamiseks vajutada nuppu "▶/+30s".

### 8. LAPSELUKU FUNKTSIOON

Kasutage seda funktsiooni juhtpaneeli lukustamiseks puhastamise ajal või selleks, et lapsed ei saaks ahju järelevalveta kasutada. Kõik nupud muudetakse selles režiimis kasutuskõlbmatuks.

- 1) Luku seadistamine: hoidke nuppu STOP umbes 3 sekundit all.
- 2) Tühista lukustus: hoidke STOP nuppu umbes 3 sekundit all.

## RIISTIDE JUHEND

ET

Soovitatakse kasutada mikrolaineahjus küpsetamiseks sobivaid ja ohutuid anumaid. Üldiselt sobivad mikrolaineahjus küpsetamiseks kuumakindlast keraamikast, klaasist

või plastikust anumad. Ärge kunagi kasutage metallanumaid mikrolaineahjus küpsetamiseks ja kombineeritud toiduvalmistamiseks, kuna võib tekkida säde. Võite kasutada allolevat tabelit.

Konteineri materjal	Mikrolaine (A)	Grill (B)	A+B	Märkus
Kuumuskindel keraamika	Jah	Jah	Jah	Ärge kunagi kasutage keraamikat, mis on kaunistatud metalläärega või glasuuritud
Kuumuskindel plastik	Jah	Nr	Nr	Ei saa kasutada pikaajaliseks mikrolaineahjus küpsetamiseks
Kuumuskindel klaas	Jah	Jah	Jah	
Plastkile	Jah	Nr	Nr	Seda ei tohi kasutada liha või karbonaadi küpsetamisel, kuna ülekuumenemine võib kilet kahjustada
Grillrest	Nr	Jah	Jah	
Metallist konteiner	Nr	Nr	Nr	Seda ei tohi kasutada mikrolaineahjus. Mikrolaineahi ei pääse läbi metalli
Lakk	Nr	Nr	Nr	Kehv kuumakindel. Ei saa kasutada kõrgel temperatuuril küpsetamiseks
Bambusest puit ja paber	Nr	Nr	Nr	Kehv kuumakindel. Ei saa kasutada kõrgel temperatuuril küpsetamiseks

## Ⓞ → ? NÕUANDED TOIDUVALMISTAMISEKS

Küpsetustulemust võivad mõjutada järgmised tegurid:

### Toidu korraldus

Asetage paksemad alad nõude väliskülje poole, õhem osa keskosa poole ja ajage see ühtlaselt laiali. Võimaluse korral ärge kattuge.

### Küpsetusaja pikkus

Alustage küpsetamist lühikese aja seadistusega, hinnake seda pärast aegumist ja pikendage seda vastavalt

tegelikule vajadusele. Üleküpsetamine võib põhjustada suitsu ja põletusi.

### Toidu ühtlane küpsetamine

Toite, nagu kana, hamburgeri või praadi, tuleks küpsetamise ajal üks kord ümber pöörata. Sõltuvalt toidu tüübist segage seda küpsetamise ajal üks või kaks korda väljastpoolt roogi keskele.

### Laske seista aega

Pärast küpsetusaja lõppemist jätke

toit piisavalt kauaks ahju, et see saaks küpsetustsükli lõpule viia ja seda järkjärgult maha jahutada.

#### Kas toit on tehtud

Toidu värvus ja kõvadus aitavad kindlaks teha, kas see on tehtud, sealhulgas:

- Auru väljub toidu kõikidest osadest, mitte ainult servast.
- Kodulindude liigeseid saab kergesti liigutada.
- Sealiha või linnuliha ei näita vere märke.
- Kala on läbipaistmatu ja seda saab lihtsalt kahvliga viiludeks lõigata.

#### Pruunistav roog

Pruunistamisnõu või isekuumenemise anuma kasutamisel asetage selle alla

alati kuumakindel isolaator, näiteks portselanplaat, et vältida pöördaluse ja pöörleva rõnga kahjustamist.

#### Mikrolaineahjus ohutu plastikümbri

Suure rasvasisaldusega toidu valmistamisel ärge laske kilepakendil toiduga kokku puutuda, kuna see võib sulada.

#### Mikrolaineahjus ohutud plastist kööginõud

Mõned mikrolaineahjus kasutatavad plastnõud ei pruugi sobida kõrge rasva- ja suhkrusisaldusega toitude valmistamiseks. Samuti ei tohi ületada nõude kasutusjuhendis märgitud eelsoojendusaega.

## HOOLDUS

### HOOLDUS

Enne teenindusse helistamist kontrollige järgmist.

1. Asetage üks tass vett (umbes 150 ml) klaasist mõõtu ahju ja sulgege uks korralikult. Kui uks on korralikult suletud, peaks ahju lamp kustuda. Lase ahjul 1 min töötada.
2. Kas ahjulamp põleb?
3. Kas jahutusventilaator töötab? (Pane oma käsi tagumiste ventilatsioonivahetite kohale.)
4. Kas pöördlaud pöörleb? (Pöördlaud võib pöörata päri- või vastupäeva. See on täiesti normaalne.)
5. Kas vesi ahjus on kuum? Kui vastus mõnele ülalloodud küsimusele on "EI", kontrollige palun oma seinakontakti ja arvesti karbis olevat kaitset. Kui nii seinakontakt kui ka kaitse töötavad korralikult, VÕTKE ÜHENDUST LÄHIMA HEAKSKINNITUD HOOLDUSKESKUSEGA.

### HOOLDUSE KAITSEMINE

**Ettevaatust:** MIKROLAINEKIIRGUS

1. Kõrgepingeline kondensaator jääb pärast lahtiühendamist laetuks; Lülitage H. V kondensaatori negatiivne klemm ahju šassii külge (kasutage kruvikeerajat), et tühendada enne puudutamist.
2. Hooldustööde käigus võidakse eemaldada allpool loetletud osad ja need annavad juurdepääsu potentsiaalidele, mis on üle 250 V maandatud.
  - Magnetrone
  - Kõrgepingetrafo
  - Kõrgepingeline kondensaator
  - Kõrgepingeline diod
  - Kõrgepingekaitse
3. Järgmised tingimused võivad hoolduse ajal põhjustada liigset kokkupuudet mikrolainetega.
  - Magnetrone vale paigaldamine,
  - Ukse lukustuse, uksehinge ja ukse ebaõige sobitamine,
  - Lüliti toe ebaõige paigaldamine,
  - Uks, ukse tihend või korpus on kahjustatud.



## TEHNILISED KIRJELDUSED

ET

- Digitaalne mikrolaineahi 23l mahuga ja 800W võimsus grilli ja elektrooniliste juhtnuppudega.
- Must kaasaegne disain täisklaaspaneeliga ukse ja läbipaistva vaateaknaga.
- Sisseehitatud roostevabast terasest uksekäepide küpsetuskambri hõlpsaks avamiseks.
- EASY CLEAN Kivi emailiga küpsetuskamber pulbervärvitud tagumise korpusega.
- Erkvalge LED siseruumi valgustus energia säästmiseks.
- Digitaalne LED-kell + taimer maksimaalse seadistusega 60 minutit.
- Akustiline häire märguanne, mis annab

- teada iga küpsetustsükli lõpust.
- 8 automaatse toiduvalmistamise menüüga + sulatusfunktsioon + kiir-/kiirküpsetusfunktsioon.
- 28,5 cm läbimõõduga klaasist pöördplaadiga.
- Kaasas roostevabast terasest grillrestiga.
- Sisseehitatud 1000 W grillfunktsioon.
- 5-tasemeline elektrooniline mikrolainevõimsuse kontrollid (100%, 80%, 50%, 30%, 10%)
- Kaasas lapseluku funktsioon.
- Tugev 1,0 m AC-juhe vormitud vahelduvvoolupistikuga, mis tagab täiendava ohutuse ja mugavuse.
- Mõõdud: 48,0 x 29,0 x 33,7 cm.
- Kaal: 12,2 kg.



## SELLE TOOTE ÕIGE UTILISEERIMINE



See märgistus näitab, et seda toodet ei tohi kogu EL-is koos muude olmejäätmetega ära visata. Et vältida kontrollimatust jäätmeäitlusest tulenevat võimalikku kahju keskkonnale või inimeste tervisele, taaskasutage need

vastutustundlikult, et edendada materiaalseid ressurside säästvat taaskasutamist. Kasutatud seadme tagastamiseks kasutage tagastus- ja kogumissüsteeme või võtke ühendust edasimüüjaga, kust toode osteti. Nad võivad viia selle toote keskkonnaohutuks ringlussevõtuks.

## MITÄ LAATIKOSSA ON?

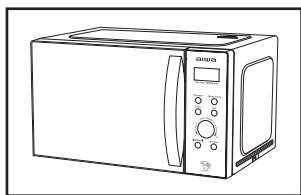

1 Mikroaaltouuni

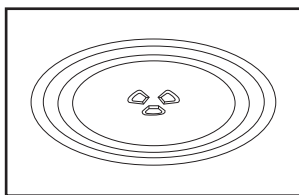

2 Lasinen kääntöpöytälevy

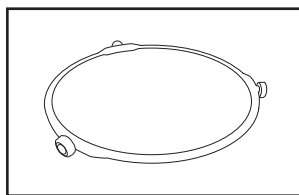

3 Kääntöpöydän rengas + kytkin

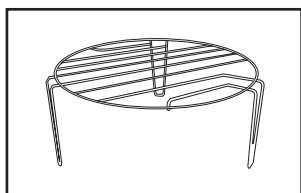

4 Ruostumattomasta teräksestä valmistettu grilliteline

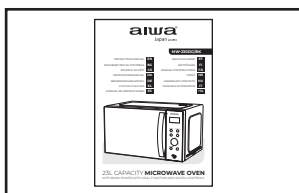

5 Käyttöopas



6 Vaatumusten mukaisuusvakuutus, takuulomake

## TÄRKEITÄ TURVALLISUUSOHJEITA

**VAROITUS:** Jos luukku tai sen tiivisteet ovat vaurioituneet, uunia ei saa käyttää ennen kuin koulutettu henkilö on korjannut sen.

**VAROITUS:** On vaarallista, että kaikki muut kuin koulutetut henkilöt suorittavat huolto- tai korjaustoimenpiteitä, joihin liittyy mikroaaltoenergialle altistumisen suojaavan kannen poistaminen. **VAROITUS:** Nesteitä tai muita ruokia ei saa lämmittää suljetuissa astioissa, koska ne voivat räjähtää.

1. Käytä vain mikroaaltouunissa käytettäväksi soveltuvia astioita.
2. Ruokien ja juomien metalliset astiat eivät ole sallittuja mikroaaltouunissa kypsennyksen aikana.
3. Kun lämmität ruokaa muovi- tai paperiastioissa, pidä uunia silmällä syttymisvaaran vuoksi.
4. Mikroaaltouuni on tarkoitettu ruokien ja juomien lämmittämiseen.

Ruonan tai vaatteiden kuivaaminen ja lämmitystyynyjen, tossujen, sienien, kostean liinan ja vastaavien lämmittäminen voi johtaa loukkaantumis-, syttymis- tai tulipaloon.

5. Jos havaitset savua, sammuta laite tai irrota pistoke pistorasiasta ja pidä ovi suljettuna liekkien tukahduttamiseksi. Juomien mikroaaltokuumennus voi aiheuttaa viivästynyttä purkautuvaa kiehumista, joten säiliötä on käsiteltävä varovasti.
6. Tuttipullojen ja vauvanruokapurkkien sisältö on sekoitettava tai ravistettava ja lämpötila on tarkistettava ennen käyttöä palovammojen välttämiseksi.
7. Munia kuorineen ja kokonaisia kovaksi keitettyjä munia ei saa lämmittää mikroaaltouunissa, koska ne voivat räjähtää, vaikka mikroaaltouunissa kuumennus on päättynyt.

8. Jos uunia ei pidetä puhtaana, se voi heikentää pintaa, mikä voi vaikuttaa haitallisesti laitteen käyttöikäen ja mahdollisesti aiheuttaa vaaratilanteen. Mikroaaltouuni on tarkoitettu käytettäväksi vapaasti seisovana tai sisäänrakennettuna tai kaappiin.
9. Laitetta ei saa sijoittaa kaappiin.
10. Älä siirrä pyörivää alustaa, kun poistat astioita laitteesta.
11. Laitetta ei saa puhdistaa höyrupuhdistimella.
12. Laitetta ei saa asentaa 900 mm tai korkeammalle lattian yläpuolelle. Tarvittavan vapaan tilan vähimmäiskorkeus uunin yläpinnan yläpuolella: 100 mm.  
**Varoitus:** Kun laitetta käytetään yhdistelmätilassa, lapset saavat käyttää uunia vain aikuisen valvonnassa syntyvien lämpötilojen vuoksi.



### VAROITUS: KUUMA PINTA

13. Jos virtajohto on vaurioitunut, valmistajan tai sen huoltoedustajan tai vastaavan pätevyyden omaavan henkilön on vaihdettava se vaaran välttämiseksi.
14. Tätä laitetta voivat käyttää vähintään 8-vuotiaat lapset ja henkilöt, joilla on alentuneet fyysiset, sensoriset tai henkiset kyvyt tai joilla ei ole kokemusta ja tietoa, jos heitä on

- valvottu tai opastettu laitteen turvallisesta käytöstä ja he ymmärtävät asiaan liittyvistä vaaroista.
15. Lapset eivät saa leikkiä laitteella.
  16. Lapset eivät saa suorittaa puhdistusta ja käyttäjän huoltamista ilman valvontaa.
  17. Tämä laite on tarkoitettu käytettäväksi kotitalouksissa ja vastaavissa sovelluksissa, kuten:
    - henkilökunnan keittiötilat kaupoissa, toimistoissa ja muissa työympäristöissä,
    - maalaistalot,
    - asiakkaiden toimesta hotelleissa, motelleissa ja muissa asuinympäristöissä,
    - bed and breakfast -tyyppiset ympäristöt. Laitteita ei ole tarkoitettu käytettäväksi ulkoisen ajastimen tai erillisen kauko-ohjauksjärjestelmän avulla.

### 18. Ryhmän 2 luokan B laite

**Ryhmän 2 ISM-laitteet:** Ryhmä 2 sisältää kaikki ISM-laitteet, joissa radiotaajuista energiaa tarkoituksellisesti tuotetaan ja/tai käytetään sähkömagneettisen säteilyn muodossa materiaalin käsittelyyn, sekä EDM- ja kaarihitsauslaitteet. Luokan B laitteet ovat laitteita, jotka soveltuvat käytettäväksi kotitalouksissa ja laitoksissa, jotka on kytketty suoraan pienjänniteverkkoon, joka syöttää kotitalouskäyttöön käytettäviä rakennuksia.

## ASENNUS

1. Ota kaikki pakkaus pois. Jos uunin päällä on turvallinen kalvo, revä se pois ennen käyttöä. Tarkista huolellisesti vaurioiden varalta. Jos sellainen on, ilmoita välittömästi jälleenmyyjälle tai lähetä valmistajan huoltokeskukseen.
2. Mikroaaltouuni on sijoitettava kuiviin ja syövyttömiin ympäristöihin, jotka on pidettävä poissa lämmöltä ja

kosteudelta, kuten kaasupoltin tai vesisäiliö.

3. Riittävän ilmanvaihdon varmistamiseksi mikroaaltouunin takaosan etäisyyden seinään tulee olla vähintään 10 cm, sivun seinään vähintään 5 cm, vapaan etäisyyden yläpinnan yläpuolella vähintään 20 cm,

mikroaaltouunin etäisyyden maahan tulee olla vähintään 85 cm.

4. Uunin asennon on oltava sellainen, että se on kaukana televisiosta, radiosta tai antennista, koska kuvassa voi esiintyä häiriöitä tai kohinaa. Etäisyyden tulee olla yli 5 metriä.
5. Laite on sijoitettava niin, että pistokkeeseen pääsee käsiksi, ja sen on varmistettava hyvä maadoitus vuodon varalta, maasilmukka voidaan muodostaa sähköiskun välttämiseksi.
6. Mikroaaltouunia on käytettävä luukku kiinni.

7. Mikroaaltouunia ei saa sijoittaa kaappiin. Mikroaaltouuni on tarkoitettu käytettäväksi vapaasti seisovana.
8. Koska uunin onteloon tai lämpöelementtiin on jäänyt valmistusjäämiä tai öljyä, se yleensä haisee hajua, jopa lievää savua. Se on normaali tapaus eikä esiinny useiden käyttökertojen jälkeen, pidä ovi tai ikkuna auki varmista hyvä ilmanvaihto. Siksi on erittäin suositeltavaa asettaa kupillinen vettä onteloon suurella teholla ja käyttää useita kertoja.

## PUHDISTUS

### MIKROAALTOUUNIN HOITO

#### VAROITUS

Uuni tulee puhdistaa säännöllisesti ja poistaa kaikki ruokajäämät.

#### VAROITUS

- a. Irrota virtajohto pistorasiasta ennen puhdistamista. Tuotteet jäähtytyksen jälkeen. Älä upota laitetta veteen tai muihin nesteisiin puhdistuksen aikana.
- b. Jos uunia ei pidetä puhtaana, se voi heikentää pintaa, mikä voi vaikuttaa haitallisesti laitteen käyttöikänsä ja mahdollisesti aiheuttaa vaaratilanteen.
- c. Älä koskaan käytä kovaa pesuainetta, bensiiniä, hankausjauhetta tai metalliharjaa laitteen minkään osan puhdistamiseen.
- d. Älä irrota aaltoputken kantta.
- e. Kun mikroaaltouunia on käytetty pitkään, uunissa saattaa esiintyä outoja hajuja. Voit päästä niistä eroon seuraavilla kolmella tavalla:
  - 1) Laita kuppiin useita sitruunaviipaleita ja kuumenna sitten korkealla Micro Powerilla 2-3 minuuttia.
  - 2) Laita kuppi punaista teetä uuniin ja kuumenna sitten suurella mikroteholla.

- 3) Laita appelsiinin kuorta uuniin ja kuumenna niitä sitten korkealla mikroteholla 1 minuutti.
- f. Kun tuotetta ei käytetä, se tulee sijoittaa mahdollisimman hyvin tuuletettuihin tiloihin.

#### VAROITUS

Yksityiskohtaiset tiedot elintarvikkeiden kanssa kosketuksissa olevien pintojen puhdistamisesta:  
 Pyyhi aaltoputken kansi käytön jälkeen kostealla liinalla ja sen jälkeen kuivalla liinalla poistaaksesi mahdolliset ruokaroisheet ja rasva. Kerääntynyt rasva voi ylikuumentua ja alkaa aiheuttaa savua tai syttyä tuleen.

#### VINKKEJÄ PUHDISTAMISEEN

Yksityiskohtat oven tiivisteiden, onteloiden ja viereisten osien puhdistamiseen:

**Ulkopuoli:** Pyyhi kotelo kostutetulla pehmeällä liinalla.

**Ovi:** Pyyhi ovi ja ikkuna puhtaaksi kostutetulla pehmeällä liinalla. Pyyhi oven tiivisteet ja viereiset osat poistaaksesi mahdolliset roisheet tai roisheet. Pyyhi ohjauspaneeli hieman kostutetulla pehmeällä liinalla.

#### Sisäseinät:

Pyyhi sisäpinnat puhtaaksi kostutetulla pehmeällä liinalla.  
 Pyyhi puhtaaksi aaltoputken kansi poistaaksesi roisheet.

#### Kääntöpöytä / Pyörimisrenkas / Pyörimisakseli:

Pese miedolla saippuvedellä.  
 Huuhtelee puhtaalla vedellä ja anna kuivua kunnolla.

## TUOTTEEN OHJEET

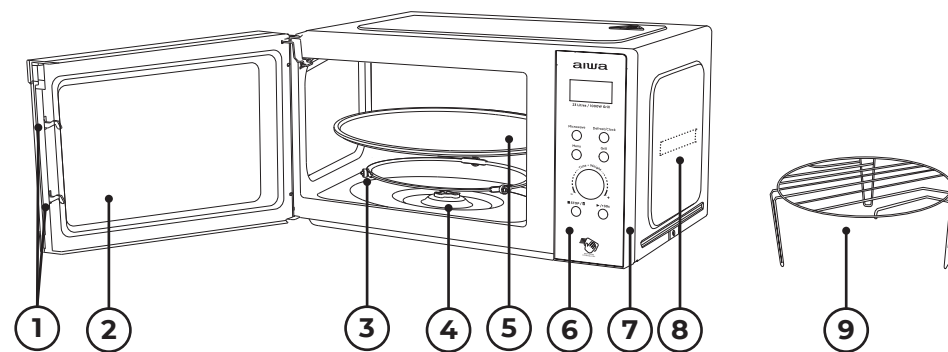

- 1) **Luukun lukko:** Mikroaaltouunin luukun on oltava kunnolla kiinni, jotta se toimii.
- 2) **Katseluikkuna:** Salli käyttäjän nähdä kypsennyksen tila.
- 3) **Pyörivä rengas:** Lasinen kääntöpöytä on pyörillään; se tukee kääntöpöytää ja auttaa sitä tasapainottumaan pyöriessään.
- 4) **Pyörivä akseli:** Lasinen kääntöpöytä istuu akselilla; sen alla oleva moottori pyörittää levysoitinta.
- 5) **Kääntöpöytä:** Ruoka istuu pyörivällä alustalla, sen pyöriminen käytön aikana auttaa kypsentämään ruokaa tasaisesti.

#### VAROITUS

- Aseta pyörivä rengas ensin.

- Asenna kääntöpöytä pyörivälle akselille ja varmista, että se on oikein päin.

6) **Ohjauspaneeli:** Katso yksityiskohtat alla (ohjauspaneelia voidaan muuttaa ilman ennakoilmoitusta).

7) **Ulkokansi:** Käytetään koko koneen sisäisten rakenneosien ja sähkökomponenttien käärimiseen ja suojaamiseen.

8) **Aaltoputken kansi:** Se on mikroaaltouunin sisällä, ohjauspaneelin seinän vieressä.

#### VAROITUS

Älä koskaan irrota aaltoputken kantta.

9) **Grilliritilä:** Käytä paistoruokien asettamiseen.



## OHJAUSPANEELIN TOIMINTA

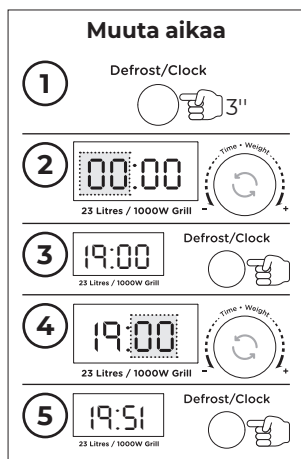
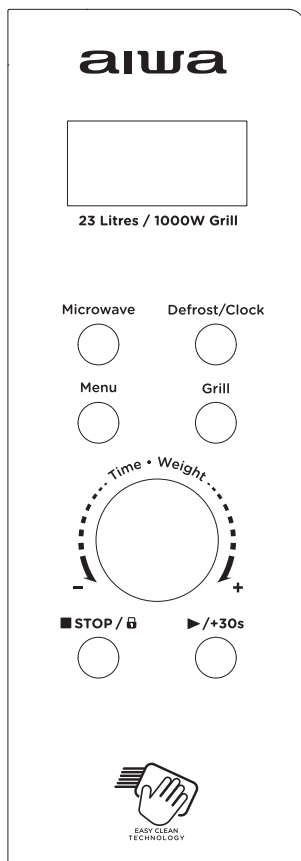

### 1. ENNEN KYPSENNYSTÄ

Näyttö syttyy, kun virtalähde on kytketty, siirry sitten valmiustilaan ja näytössä näkyy 1:00.

### 2. MIKROAALTOTOIMINTO

Tulivoimatasoja on viisi, vastaavasti 100P, 80P, 50P, 30P ja 10P. Paina "Microw." painiketta jatkuvasti ja valitse haluamasi mikroaaltouunin teho. Käännä "Time. Weight"-nuppi kypsennysajan pidentämiseksi tai lyhentämiseksi, voit valita aika-alueen 0:10-60:00. Kun olet valinnut ajan, paina "►/+30s" painiketta aloittaaksesi työskentelyn. Surina ääni ilmoittaa toimenpiteen valmistumisesta.

KORKEA	100% teho	(Soveltuu nopeaan ja perusteelliseen ruoanlaittoon)
K. Korkea	80% teho	(Soveltuu keskikokoiseen pikaruuanlaittoon)
Keskikokoinen	50% teho	(Sopii ruoan höyryttämiseen)
K. Matala	30% teho	(Sopii ruoan sulatukseen)
MATALA	10% teho	(Sopii lämpimänä pitämiseen)

### VAROITUS

- Maksimiaika, joka voidaan asettaa, on 60 minuuttia
- Älä koskaan käytä uunia tyhjänä.
- Mikroaaltouunin enimmäisteholla uuni laskee automaattisesti tehoa tietyn kypsennysajan jälkeen käyttöiän pidentämiseksi.
- Jos käännät ruokaa käytön aikana, paina ►/+30s-painiketta kerran ja esiasetettu kypsennysprosessi jatkuu.
- Jos aiot poistaa ruoan ennen esiasetettua aikaa, sinun on painettava Stop/Lock-painiketta kerran tyhjentääksesi esiasetuksen, jotta vältytään tahattomalta käytöltä seuraavan kerran.

### 3. SULATTA

Sulatustilaa on kaksi, dEF1 ja dEF2. dEF1 painon mukaan ja dEF2 ajan mukaan. Paina "Defrost" -painiketta jatkuvasti valitaksesi sulatustilan ja käännä sitten "Time. Weight"-nuppi ruoan painon tai sulatusajan valitsemiseksi. dEF1 valittavissa oleva painoalue on 100g ~ 1500g. dEF2:n valittavissa oleva asetusalue on 0:10 ~

60:00. Kun olet valinnut, paina "►/+30s"-painiketta alkaa toimia. Surina ääni ilmoittaa toimenpiteen valmistumisesta. dEF1-sulatustilassa painon mukaan kuuluu

piippaus, joka kehottaa kääntämään ruoan ympäri sulatuksen aikana.

Alla on neuvoja ruoan sulatusaikaa varten:

dEF1	Sulatusta varten paino on 0,1 - 1,5 kg
dEF2	Sulatuksen aika-alue on 0:10 - 60:00

### VAROITUS

- Ruokaa on käännettävä käytön aikana tasaisen vaikutuksen saavuttamiseksi.
- Yleensä sulatus kestää kauemmin kuin ruoan kypsennys.
- Jos ruoka voidaan leikata veitsellä, sulatusprosessi voidaan katsoa päättyneeksi.
- Mikroaaltouuni tunkeutuu noin 4 cm useimpiin ruokiin.
- Sulatettu ruoka tulee syödä mahdollisimman pian, ei ole suositeltavaa laittaa takaisin jääkaappiin ja pakastaa uudelleen.

### 4. AUTOMAATTINEN KYPSENNYS

Valikossa on kahdeksan automaattista valikkoa A.1-A.8, Peruna, Pasta, Pizza, Popcorn, Kasvis, Juoma, Liha ja Kala. Paina "Menu"-painiketta jatkuvasti valitaksesi haluamasi valikon ja valitse sitten valikon paino kääntämällä "Time. Weight"-nuppiä. Kun olet valinnut painon ja kypsennyspainon, paina "►/+30s"-painiketta aloittaaksesi työskentelyn. Surina ääni ilmoittaa toimenpiteen valmistumisesta.

Näyttää	Ystävällinen	Menetelmä
A.1	Peruna	Soveltuu painoalueelle 0,25-0,75 kg
A.2	Pasta	Soveltuu painoalueelle 0,05-0,15 kg
A.3	Pizza	Soveltuu painoalueelle 0,2-0,4kg
A.4	Paukkumaissi	Soveltuu painoalueelle 0,0-0,1kg
A.5	Vihannes	Soveltuu painoalueelle 0,2-0,6kg
A.6	Juoma	Soveltuu painoalueelle 1 kuppi, 2 kuppia tai 3 kuppia, joista jokainen on noin 250 ml
A.7	Liha	Soveltuu painoalueelle 0,2-0,6kg
A.8	Kalastaa	Soveltuu painoalueelle 0,2-0,6kg

### VAROITUS

- Ruoan lämpötila ennen kypsennystä on 20-25 °C. Ruoan korkeampi tai matalampi lämpötila ennen kypsennystä vaatisi kypsennysajan pidentämistä tai lyhentämistä.
- Ruoan lämpötila, paino ja muoto vaikuttavat suuresti kypsennystehoon.

Jos havaitset poikkeaman yllä olevassa valikossa mainitusta kertoimesta, voit säätää kypsennysaikaa parhaan tuloksen saavuttamiseksi.

### 5. GRILLI

Tällä painikkeella on valittavissa kolme tilaa, jotka ovat grilli, grillin ja mikroaaltouunin

yhdistelmä 1 sekä grillin ja mikroaaltouunin yhdistelmä 2. Vastaava näyttö on G., C-1 ja C-2. Erityiset toimintavaiheet ovat seuraavat: paina tätä painiketta valitaksesi haluamasi grillin, grillin ja mikroaaltouunin yhdistelmän 1 tai grillin ja mikroaaltouunin yhdistelmän 2, jolloin näyttöruudulla näkyy "G.", "C-1" tai "C-2". Kypsennysaikaa

voidaan säätää kääntämällä "Time. Weight" -nuppi välillä 0:10 - 60:00. Kun olet valinnut kypsennysajan, paina "►/+30s" -painiketta aloittaaksesi työskentelyn; kypsennyksen aikana kuuluu äänimerkkejä, jotka kehottavat ruokaa kääntymään. Surina ääni ilmoittaa toimenpiteen valmistumisesta.

G.	Grilli, lämpöelementti saa virtaa käytön aikana. Joka soveltuu ohuen lihan tai sianlihan, makkaran, kanansiipien käärittämiseen niin hyvä ruskea väri saadaan
C-1	Grillin ja mikroaaltouunin yhdistelmä
C-2	Grillin ja mikroaaltouunin yhdistelmä

### ! VAROITUS

Grilli/kombi-tilassa kaikki uunin osat, samoin kuin ritilä ja paistoastiat, voivat kuumentua hyvin. Ole varovainen, kun poistat mitään esineitä uunista. Käytä raskaita pataholkkeja tai uunikintaita ESTÄÄksesi palovammoja.

### 6. PYSÄYTÄ

Kypsennysasetuksia määritettäessä voi painaa "STOP"-painiketta peruuttaaksesi asetukset ja palataksesi valmiustilaan. Mikroaaltouunin toiminnan aikana voi painaa "STOP"-painiketta keskeyttääksesi. Valmiustilassa voi painaa "STOP"-painiketta uudelleen peruuttaaksesi toiminnon ja palataksesi valmiustilaan.

### 7. ALOITUS/+30s

Kun olet asettanut kypsennysajan tai

ruoan painon, käynnistä mikroaaltouuni painamalla "►/+30s" -painiketta. Työtilassa voi painaa "►/+30s" painiketta lisätäksesi aikaa, paina kerran lisätäksesi aikaa 30 sekuntia, mutta valikkotila ja painosulatustila eivät voi säätää aikaa. Taukotilassa voi painaa "►/+30s" -painiketta jatkaaksesi kypsennystä ennen.

### 8. LAPSILUKKOTOIMINTO

Käytä tätä toimintoa ohjauspaneelin lukitsemiseen siivouksen ajaksi tai jotta lapset eivät voi käyttää uunia ilman valvontaa. Kaikki painikkeet estetään tässä tilassa.

- 1) Aseta lukitus: Pidä STOP-painiketta painettuna noin 3 sekuntia.
- 2) Peruuta lukitus: Pidä STOP-painiketta painettuna noin 3 sekuntia

## → ? VÄLINEET OHJE

FI

On erittäin suositeltavaa käyttää astioita, jotka soveltuvat ja ovat turvallisia mikroaaltouunissa kypsentämiseen. Yleisesti ottaen lämmönkestävästä keraamisesta, lasista tai muovista valmistetut astiat

soveltuvat mikroaaltouuniin. Älä koskaan käytä metalliastioita mikroaaltouunissa tai yhdistelmäkypsennyksessä, sillä kipinöitä voi syntyä. Voit ottaa viitteen alla olevasta taulukosta.

Säiliön materiaali	Mikroaaltouuni (A)	Grilli (B)	A+B	Huomautus
Lämmönkestävää keramiikkaa	Kyllä	Kyllä	Kyllä	Älä koskaan käytä keramiikkaa, joka on koristeltu metallireunuksella tai lasitettu
Lämmönkestävää muovia	Kyllä	Ei	Ei	Ei voida käyttää pitkään mikroaaltouunissa kypsennystä
Lämmönkestävä lasi	Kyllä	Kyllä	Kyllä	
Muovikelmu	Kyllä	Ei	Ei	Sitä ei saa käyttää lihan tai kyljysten kypsentämiseen, koska yllilämpötila voi vahingoittaa kalvoa
Grilli teline	Ei	Kyllä	Kyllä	
Metallisäiliö	Ei	Ei	Ei	Sitä ei saa käyttää mikroaaltouunissa. Mikroaaltouuni ei tunkeudu metallin läpi.
Lakka	Ei	Ei	Ei	Huono lämmönkestävä. Ei voida käyttää korkean lämpötilan ruoanlaittoon
Bambu puuta ja paperia	Ei	Ei	Ei	Huono lämmönkestävä. Ei voida käyttää korkean lämpötilan ruoanlaittoon

## → ? RUOKAILUVINKKEJÄ

Seuraavat tekijät voivat vaikuttaa kypsennystulokseen:

levitä tasaisesti. Älä mene päällekkäin, jos mahdollista.

### Ruokajärjestely

Aseta paksummat alueet astian ulkopuolelle, ohuempi osa keskelle ja

### Kypsennysajan pituus

Aloita kypsennys lyhyellä aika-asetuksella, arvioi se aikakatkaisun

jälkeen ja pidennä sitä todellisen tarpeen mukaan. Liiallinen kypsennys voi aiheuttaa savua ja palovammoja.

### Ruoan valmistaminen tasaisesti

Ruoka, kuten kana, hampurilainen tai pihvi, tulee kääntää kerran kypsennyksen aikana.

Ruoan tyypistä riippuen sekoita sitä tarvittaessa kerran tai kahdesti astian ulkopuolelta astian keskelle kypsennyksen aikana.

### Anna seistä aikaa

Kun kypsennysaika on kulunut umpeen, jätä ruoka uuniin riittävän pitkäksi ajaksi, jotta se voi suorittaa kypsennysjaksonsa loppuun ja jäähtyä asteittain.

### Onko ruoka tehty

Ruoan väri ja kovuus auttavat määrittämään, onko se tehty, esimerkiksi:

- Höyryä tulee ulos kaikista ruoan osista, ei vain reunoista.
- Siipikarjan nivelet voidaan siirtää helposti.

- Sianlihassa tai siipikarjassa ei ole merkkejä verestä.
- Kala on läpinäkymätöntä ja se voidaan viipaloida helposti haarukalla.

### Ruskistava astia

Kun käytät rusketusastiaa tai itsekuumenevaa astiaa, aseta sen alle aina lämmönkestävä eriste, kuten posliinilevy, jotta kääntöpöytä ja pyörivä rengas eivät vaurioitu.

### Mikroaaltouunin kestävä muovikääre

Kun valmistat runsaasti rasvaa sisältäviä ruokia, älä anna muovikääreeseen joutua kosketuksiin ruoan kanssa, koska se voi sulaa.

### Mikroaaltouunin kestävä muovinen astia

Jotkut mikroaaltouunin kestävät muoviset keittoastiat eivät ehkä sovellu runsaasti rasvaa ja sokeria sisältävien ruokien valmistukseen. Myöskään astian käyttöohjeessa ilmoitettua esilämmitysaikaa ei saa ylittää.

## HUOLTO

### HUOLTO

Tarkista seuraavat asiat ennen kuin soitat huoltoon.

1. Laita yksi kuppi vettä (n. 150 ml) lasimittaan uuniin ja sulje oven kunnolla. Uunin lampun tulee sammua, jos luukku on kunnolla kiinni. Anna uunin toimia 1 min.
2. Syttyykö uunin lamppu?
3. Toimiiko tuuletin? (Laita kätesi takaosan tuuletusaukkojen päälle.)
4. Pyöriikö levysoitin? (Kääntöpöytä voi pyöriä myötä- tai vastapäivään. Tämä on aivan normaalia.)
5. Onko uunin sisällä oleva vesi kuumaa? Jos "EI" on vastaus johonkin yllä olevista kysymyksistä, tarkista pistorasia ja mittarikotelon sulake. Jos sekä pistorasia että sulake

toimivat oikein, OTA YHTEYTTÄ LÄHIIN HYVÄKSYTTYYN HUOLTOKESKUKSEEN.

### HUOLTOSUOJAT

#### Varoitus: MIKROAALTOSÄTEILY

1. Korkeajännitekondensaattori pysyy latauksessa irrotuksen jälkeen; oikosulje H. V -kondensaattorin negatiivinen napa uunin runkoon (käytä ruuvimeisseliä) purkaaksesi sen ennen koskemista.
2. Huollon aikana alla luetellut osat saattavat irrota ja päästää yli 250 V:n jännitteisiin maadoitettaessa.
  - Magneton
  - Korkeajännitemuuntaja
  - Korkeajännitekondensaattori
  - Korkeajännitediodi
  - Korkeajännitesulake

3. Seuraavat olosuhteet voivat aiheuttaa kohtuuttoman altistumisen mikroaaltouunille huollon aikana.
  - Magnetrinin väärä asennus,

- Oven lukituksen, oven saranan ja oven väärä yhteensopivuus,
- Kytkimen tuen väärä asennus,
- Ovi, oven tiiviste tai kotelo on vaurioitunut.

FI

## TEKNISET TIEDOT

- Digitaalinen mikroaaltouuni 23l ja 800W teho grillillä ja elektronisilla säätimillä.
- Musta moderni muotoilu, täyslasipaneeliovi ja läpinäkyvä katseluikkuna.
- Sisäänrakennettu ruostumattomasta teräksestä valmistettu ovenkahva helpottaa keittotilan avaamista.
- EASY CLEAN Kiviemaliliesi jauhemaalatulalla takakotelolla.
- Kirkkaanvalkoinen LED sisäosaston valaistus energiansäästöä varten.
- Digitaalinen LED-kello + ajastin maksimisaadolla 60 minuuttia.
- Akustinen hälytys ilmoittaa jokaisen kypsennysjakson päättymisestä.
- 8 automaattista kypsennysvalikkoa + sulatustoiminto + pika-/pikakeittotoiminto.
- Halkaisijaltaan 28,5 cm lasisella levysoittimella.
- Mukana ruostumattomasta teräksestä valmistettu grilliteline.
- Sisäänrakennettu 1000 W grillitoiminto.
- 5-tasoinen elektroninen mikroaaltouunin tehonohjain (100%, 80%, 50%, 30%, 10%)
- Lapsilukko-toiminto mukana.
- Heavy Duty 1,0 m AC-johto, jossa valettu AC-pistoke lisää turvallisuutta ja käyttömukavuutta.
- Mitat: 48,0 x 29,0 x 33,7 cm.
- Paino: 12,2 kg.

## TÄMÄN TUOTTEEN OIKEA HÄVITTÄMINEN



Tämä merkintä osoittaa, että tätä tuotetta ei saa hävittää muiden kotitalousjätteiden mukana kaikkialla EU:ssa. Estä valvomattomasta jätteiden hävittämisestä mahdollisesti aiheutuvat haitat ympäristölle tai ihmisten terveydelle kierrättämällä se

vastuullisesti materiaaliressurssien kestävä uudeen käytön edistämiseksi. Palauttaaksesi käytetyn laitteen, käytä palautus- ja keräysjärjestelmiä tai ota yhteyttä jälleenmyyjään, josta tuote ostit. He voivat viedä tämän tuotteen ympäristöystävälliseen kierrätykseen.



## QU'Y A-T-IL DANS LA BOITE?

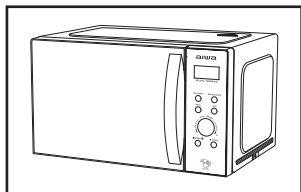

1 Four micro-onde

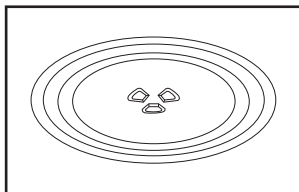

2 Plateau tournant en verre

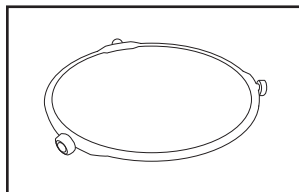

3 Tourne-disque Anneau + Accouplement

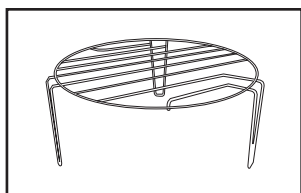

4 Grille de cuisson en acier inoxydable

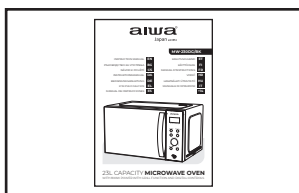

5 Manuel d'instructions

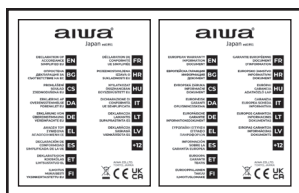

6 Déclaration de conformité, Feuille de garantie



## GARANTIES IMPORTANTES

**AVERTISSEMENT:** Si la porte ou les joints de la porte sont endommagés, le four ne doit pas être utilisé tant qu'il n'a pas été réparé par une personne qualifiée.

**AVERTISSEMENT:** Il est dangereux pour toute personne autre qu'une personne qualifiée d'effectuer toute opération d'entretien ou de réparation, qui implique le retrait de tout couvercle, qui protège contre l'exposition à l'énergie des micro-ondes. **AVERTISSEMENT:** Les liquides ou autres aliments ne doivent pas être chauffés dans des récipients scellés car ils sont susceptibles d'exploser.

1. Utilisez uniquement des ustensiles adaptés à une utilisation dans les fours à micro-ondes.
2. Les récipients métalliques pour aliments et boissons ne sont pas autorisés pendant la cuisson aux micro-ondes.
3. Lorsque vous chauffez des aliments dans des récipients en plastique ou en papier, gardez un œil sur le four en raison de la possibilité d'inflammation.

4. Le four à micro-ondes est destiné à réchauffer des aliments et des boissons. Le séchage d'aliments ou de vêtements et le chauffage de coussins chauffants, pantoufles, éponges, chiffons humides et similaires peuvent entraîner des risques de blessures, d'inflammation ou d'incendie.
5. Si de la fumée est observée, éteignez ou débranchez l'appareil et gardez la porte fermée afin d'étouffer les flammes. Le chauffage des boissons par les micro-ondes peut entraîner une ébullition retardée. Par conséquent, des précautions doivent être prises lors de la manipulation du récipient.
6. Le contenu des biberons et des petits pots pour bébés doit être remué ou secoué et la température doit être vérifiée avant consommation, afin d'éviter les brûlures.
7. Les œufs dans leur coquille et les œufs durs entiers ne doivent pas être chauffés dans des fours à micro-ondes

car ils peuvent exploser, même après la fin du chauffage par micro-ondes.

8. Le fait de ne pas maintenir le four dans un état propre pourrait entraîner une détérioration de la surface qui pourrait affecter négativement la durée de vie de l'appareil et éventuellement entraîner une situation dangereuse. Le four à micro-ondes est destiné à être utilisé en pose libre ou encastré ou dans un meuble.
9. L'appareil ne doit pas être placé dans une armoire.
10. Il faut veiller à ne pas déplacer le plateau tournant lors du retrait des récipients de l'appareil.
11. L'appareil ne doit pas être nettoyé avec un nettoyeur à vapeur.
12. L'appareil ne doit pas être installé à une hauteur égale ou supérieure à 900 mm au-dessus du sol. Hauteur minimale d'espace libre nécessaire au-dessus de la surface supérieure du four: 100 mm.  
**Avvertissement:** Lorsque l'appareil fonctionne en mode combiné, les enfants ne doivent utiliser le four que sous la surveillance d'un adulte en raison des températures générées.



### ATTENTION SURFACE CHAUDE

13. Si le cordon d'alimentation est endommagé, il doit être remplacé par le fabricant ou son agent de service ou une personne de qualification similaire afin d'éviter tout danger.
14. Cet appareil peut être utilisé par des enfants âgés de 8 ans et plus et des personnes ayant des capacités physiques, sensorielles ou mentales réduites ou un manque d'expérience

et de connaissances s'ils ont reçu une supervision ou des instructions concernant l'utilisation de l'appareil en toute sécurité et comprennent les dangers encourus.

15. Les enfants ne doivent pas jouer avec l'appareil.
16. Le nettoyage et l'entretien par l'utilisateur ne doivent pas être effectués par des enfants sans surveillance.
17. Cet appareil est destiné à être utilisé dans des applications domestiques et similaires telles que:
  - les cuisines du personnel dans les magasins, bureaux et autres environnements de travail,
  - maisons de ferme,
  - par les clients des hôtels, motels et autres environnements de type résidentiel,
  - environnements de type chambres d'hôtes. Les appareils ne sont pas destinés à être actionnés au moyen d'une minuterie externe ou d'un système de télécommande séparé.
18. **Appareil de classe B du groupe 2**  
**Équipement ISM du groupe 2:** le groupe 2 contient tous les équipements ISM dans lesquels l'énergie radiofréquence est intentionnellement générée et/ou utilisée sous forme de rayonnement électromagnétique pour le traitement des matériaux, ainsi que les équipements d'EDM et de soudage à l'arc. Les équipements de classe B sont des équipements adaptés à une utilisation dans des établissements domestiques et dans des établissements directement raccordés à un réseau d'alimentation basse tension qui alimente des bâtiments à usage domestique.



## INSTALLATION

1. Sortez tous les emballages. S'il y a un film de sécurité sur le four, déchirez-le avant utilisation. Vérifiez soigneusement les dommages. Le cas échéant, informez-en immédiatement le revendeur ou envoyez-le au centre de service du fabricant.
2. Les fours à micro-ondes doivent être placés dans des environnements secs et non corrosifs, à l'abri de la chaleur et de l'humidité, tels qu'un brûleur à gaz ou un réservoir d'eau.



3. Pour assurer une ventilation suffisante, la distance entre l'arrière du micro-ondes et le mur doit être d'au moins 10 cm, le côté du mur doit être d'au moins 5 cm, la distance libre au-dessus de la surface supérieure d'au moins 20 cm, la distance du micro-ondes au sol doit être d'au moins 85 cm.
4. La position du four doit être telle qu'il soit éloigné du téléviseur, de la radio ou de l'antenne car des perturbations de l'image ou du bruit peuvent se produire. La distance doit être supérieure à 5 m.
5. L'appareil doit être positionné de manière à ce que la fiche soit accessible et doit assurer une bonne mise à la terre en cas de fuite, une boucle de terre peut se former pour éviter les chocs électriques.
6. Le four à micro-ondes doit être utilisé avec la porte fermée.
7. Le four à micro-ondes ne doit pas être placé dans un meuble. Le four à micro-ondes est destiné à être utilisé en pose libre.
8. Comme il reste des résidus de fabrication ou de l'huile sur la cavité du four ou l'élément chauffant, cela sentirait généralement l'odeur, même une légère fumée. C'est un cas normal et ne se produirait pas après plusieurs utilisations, gardez la porte ou la fenêtre ouverte pour assurer une bonne aération. Il est donc fortement recommandé de placer une tasse d'eau dans la cavité, de régler à puissance élevée et de faire fonctionner plusieurs fois.

## NETTOYAGE

### ENTRETIEN DU FOUR À MICRO-ONDES

#### ⚠ MISE EN GARDE

Le four doit être nettoyé régulièrement et tout dépôt de nourriture enlevé.

#### ⚠ ATTENTION

- a. Retirez le cordon d'alimentation de la prise murale avant le nettoyage. Après refroidissement des produits. Ne plongez pas l'appareil dans l'eau ou d'autres liquides lors du nettoyage.
- b. Le fait de ne pas maintenir le four dans un état propre pourrait entraîner une détérioration de la surface qui pourrait nuire à la durée de vie de l'appareil et éventuellement entraîner une situation dangereuse.
- c. N'utilisez jamais de détergent dur, d'essence, de poudre abrasive ou de brosse métallique pour nettoyer une partie de l'appareil.
- d. Ne retirez pas le couvercle du guide d'ondes.
- e. Lorsque le four à micro-ondes a été utilisé pendant une longue période,

il peut y avoir des odeurs étranges dans le four. Les 3 méthodes suivantes peuvent s'en débarrasser:

- 1) Placez plusieurs tranches de citron dans une tasse, puis chauffez à puissance Micro élevée pendant 2-3 min.
- 2) Placez une tasse de thé rouge au four, puis chauffez à haute puissance micro.
- 3) Mettez des zestes d'orange dans le four, puis chauffez-les à haute puissance Micro pendant 1 minute.
- f. Lorsque le produit n'est pas utilisé, il doit être placé dans des zones essayées et aérées au mieux.

#### ⚠ ATTENTION

Détails comment nettoyer les surfaces en contact avec les aliments:

Après utilisation, essuyez le couvercle du guide d'ondes avec un chiffon humide, puis un chiffon sec pour enlever les éclaboussures de nourriture et la graisse. La graisse accumulée peut surchauffer et commencer à produire de la fumée ou à s'enflammer.

### CONSEILS POUR LE NETTOYAGE

Détails pour le nettoyage des joints de porte, de la cavité et des pièces adjacentes :

**Extérieur:** Essuyez le boîtier avec un chiffon doux et humide.

**Porte:** à l'aide d'un chiffon doux et humide, essuyez la porte et la fenêtre. Essuyez les joints de la porte et les pièces adjacentes pour éliminer tout déversement ou éclaboussure.

Essuyez le panneau de commande avec un chiffon doux légèrement humide.

#### Murs intérieurs:

Essuyez les surfaces intérieures avec un chiffon doux humidifié.

Essuyez le couvercle du guide d'ondes pour enlever toute éclaboussure de nourriture.

#### Plateau tournant / Anneau de rotation / Axe de rotation:

Laver avec de l'eau savonneuse douce. Rincez à l'eau claire et laissez bien sécher.

## INSTRUCTIONS SUR LE PRODUIT

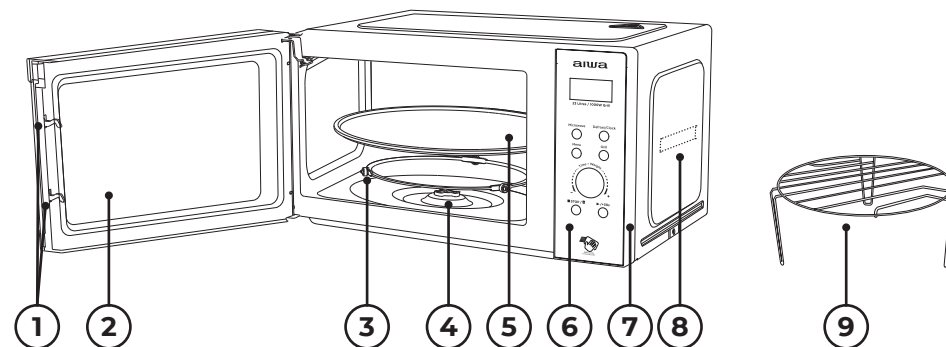

- 1) **Verrouillage de la porte:** La porte du four à micro-ondes doit être correctement fermée pour qu'il fonctionne.
- 2) **Fenêtre de visualisation:** permet à l'utilisateur de voir l'état de la cuisson.
- 3) **Anneau rotatif:** Le plateau tournant en verre repose sur ses roues ; il soutient le plateau tournant et l'aide à s'équilibrer lors de la rotation.
- 4) **Axe rotatif:** Le plateau tournant en verre repose sur l'axe ; le moteur en dessous entraîne la rotation du plateau tournant.
- 5) **Plateau tournant :** les aliments reposent sur le plateau tournant, sa rotation pendant le fonctionnement aide à cuire les aliments de manière uniforme.

#### ⚠ MISE EN GARDE

- Placez la bague rotative en premier.

- Monter le plateau tournant sur l'axe de rotation et s'assurer qu'il est bien engagé.

6) **Panneau de contrôle:** Voir ci-dessous en détails (le panneau de contrôle est sujet à changement sans préavis).

7) **Couverture extérieure:** utilisée pour envelopper et protéger les pièces structurelles internes et les composants électriques de l'ensemble de la machine.

8) **Couvercle du guide d'ondes:** Il se trouve à l'intérieur du four à micro-ondes, à côté du mur du panneau de commande.

#### ⚠ ATTENTION

Ne retirez jamais le couvercle du guide d'ondes.

9) **Grille du grill:** utilisez-la pour placer les aliments à rôtir.

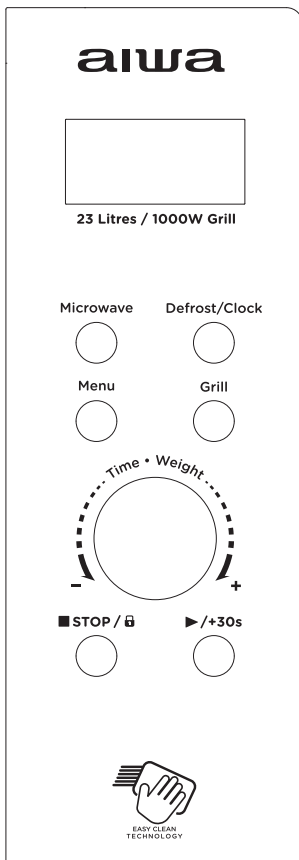

## 1. AVANT LA CUISSON

L'écran s'allume lorsqu'il est branché sur l'alimentation électrique, puis passe en état de veille et l'écran affiche 1:00.

## 2. FONCTION MICRO-ONDES

Il existe cinq niveaux de puissance de feu, respectivement 100P, 80P, 50P, 30P et 10P. Appuyez sur le "Microw." enfoncée et sélectionnez la puissance de micro-ondes souhaitée. Tournez le bouton "Time. Weight" pour augmenter ou diminuer le temps de cuisson, peut sélectionner la plage de temps de 0:10 à 60:00. Après avoir sélectionné l'heure, appuyez sur le bouton "►/+30s" pour commencer à travailler. Un bourdonnement pour signaler la fin de l'opération.

HAUT	100% de puissance de sortie	(Applicable pour une cuisson rapide et complète)
M. Haut	80% de puissance de sortie	(Applicable pour la cuisson express moyenne)
Moyen	50% de puissance de sortie	(Applicable pour la cuisson à la vapeur d'aliments)
M. Faible	30% de puissance de sortie	(Applicable pour la décongélation des aliments)
FAIBLE	10% de puissance de sortie	(Applicable pour garder au chaud)

## ⚠ MISE EN GARDE

- Le temps maximum qui peut être réglé est de 60 minutes.
- Ne faites jamais fonctionner le four à vide.
- A la puissance maximale du micro-ondes, le four baissera automatiquement la puissance après un certain temps de cuisson pour allonger la durée de vie.
- Si vous retournez les aliments pendant le fonctionnement, appuyez une fois sur le bouton ►/+30s et la procédure de cuisson pré-réglée se poursuivra.
- Si vous avez l'intention de retirer les aliments avant l'heure pré-réglée, vous devez appuyer une fois sur le bouton Stop/Lock pour effacer la procédure pré-réglée afin d'éviter un fonctionnement involontaire lors de la prochaine utilisation.

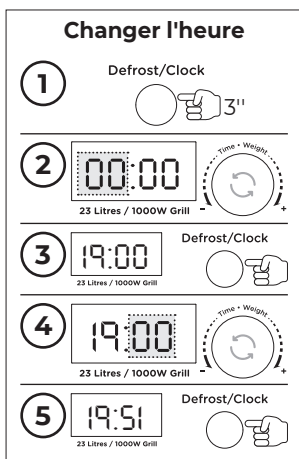

## 3. DÉGIVRER

Il existe deux modes de dégivrage, dEF1 et dEF2, respectivement. dEF1 pour la décongélation au poids et dEF2 pour la décongélation au temps. Appuyez sur le bouton «Defrost» en continu pour sélectionner le mode de dégivrage, puis tournez le bouton «Time. Weight» pour choisir le poids de l'aliment ou le temps de décongélation. La plage de poids de l'option sélectionnable dEF1 est de 100g ~ 1500g.

La plage d'options sélectionnables dEF2 est de 0:10 ~ 60:00. Après avoir sélectionné, appuyez sur le bouton "►/+30s" pour commencer à travailler. Un bourdonnement pour signaler la fin de l'opération. Le mode de décongélation par poids dEF1 émettra un bip sonore pour inviter les aliments à retourner pendant la décongélation.

Voici quelques conseils sur le temps de décongélation des aliments:

dEF1	Pour la décongélation, le poids varie de 0,1 à 1,5 kg
dEF2	Pour le dégivrage, le temps varie de 0:10 à 60:00

## ⚠ MISE EN GARDE

- Il est nécessaire de retourner les aliments pendant le fonctionnement pour obtenir un effet uniforme.
- Habituellement, la décongélation prendra plus de temps que la cuisson des aliments.
- Si les aliments peuvent être coupés au couteau, le processus de décongélation peut être considéré comme terminé.
- Les micro-ondes pénètrent d'environ 4 cm dans la plupart des aliments.
- Les aliments décongelés doivent être consommés le plus tôt possible, il est déconseillé de remettre au réfrigérateur et de recongeler.

## 4. CUISSON AUTOMATIQUE

Il existe huit menus automatiques A.1~A.8, Pommes de terre, Pâtes, Pizza, Pop-corn, Légumes, Boissons, Viande et Poisson respectivement. Appuyez en continu sur le bouton «Menu» pour sélectionner le menu souhaité, puis tournez le bouton «Time. Weight» pour sélectionner le poids du menu. Après avoir sélectionné le poids et le poids de cuisson, appuyez sur le bouton "►/+30s" pour commencer le travail. Un bourdonnement pour signaler la fin de l'opération.

Afficher	Sorte	Méthode
A.1	Pomme	Applicable pour la plage de poids de 0.25 à 0.75 kg
A.2	Pâte	Applicable pour la plage de poids de 0.05-0.15kg
A.3	Pizza	Applicable pour la plage de poids de 0.2-0.4kg
A.4	Corn	Applicable pour la plage de poids de 0.0-0.1kg
A.5	Légume	Applicable pour la plage de poids de 0.2-0.6kg
A.6	Boisson	Applicable pour la gamme de poids est de 1 tasse, 2 tasses ou 3 tasses, chacune d'environ 250 ml
A.7	Viande	Applicable pour la plage de poids de 0.2-0.6kg
A.8	Poisson	Applicable pour la plage de poids de 0.2-0.6kg

**! MISE EN GARDE**

- a. La température des aliments avant la cuisson serait de 20 à 25 °C. Une température plus élevée ou plus basse des aliments avant la cuisson nécessiterait une augmentation ou une diminution du temps de cuisson.
- b. La température, le poids et la forme des aliments influenceront largement l'effet de cuisson. Si un écart a été trouvé par rapport au facteur noté dans le menu ci-dessus, vous pouvez ajuster le temps de cuisson pour un meilleur résultat.

**5. GRIL**

Ce bouton permet de sélectionner trois modes, qui sont gril, combinaison gril et

micro-ondes 1 et combinaison gril et micro-ondes 2. L'affichage correspondant est G., C-1 et C-2. Les étapes de fonctionnement spécifiques sont les suivantes : appuyez sur ce bouton pour sélectionner le gril souhaité, la combinaison gril et micro-ondes 1 ou la combinaison gril et micro-ondes 2, et l'écran d'affichage affichera "G.", "C-1" ou "C-2". Le temps de cuisson peut être réglé en tournant le bouton «Time.Weight» bouton de 0:10 à 60:00. Après avoir sélectionné le temps de cuisson, appuyez sur le bouton «▶/+30s» pour commencer à travailler; pendant le processus de cuisson, des bips retentiront pour inciter les aliments à se retourner. Un bourdonnement pour signaler la fin de l'opération.

G.	Gril, l'élément chauffant sera alimenté pendant le temps de fonctionnement. Ce qui est applicable pour rouler des viandes fines ou du porc, des saucisses, des ailes de poulet car une bonne couleur brune peut être obtenue
C-1	Combinaison de cuisson au gril et au micro-ondes
C-2	Combinaison de cuisson au gril et au micro-ondes

**! MISE EN GARDE**

En mode gril/combi, toutes les pièces du four ainsi que la grille et les récipients de cuisson peuvent devenir très chauds. Soyez prudent lorsque vous retirez un article du four. Utilisez des maniques épaisses ou des gants de cuisine pour ÉVITER LES BRÛLURES.

**6. ARRÊTER**

Pendant le processus de réglage de la cuisson, vous pouvez appuyer sur le bouton "STOP" pour annuler les réglages et revenir à l'état de veille. Pendant le fonctionnement du four à micro-ondes, vous pouvez appuyer sur le bouton "STOP" pour faire une pause. En état de veille, vous pouvez appuyer à nouveau sur le bouton "STOP" pour annuler la fonction et revenir à l'état de veille.

**7. DEBUT/+30s**

Après avoir réglé le temps de cuisson ou le poids des aliments, appuyez sur le

bouton «▶/+30s» pour démarrer le four à micro-ondes. En état de fonctionnement, vous pouvez appuyer sur le bouton «▶/+30s» pour augmenter le temps, appuyez une fois pour augmenter 30 secondes, mais le mode menu et le mode de dégivrage au poids ne peuvent pas régler le temps. En état de pause, vous pouvez appuyer sur le bouton «▶/+30s» pour continuer la cuisson avant.

**8. FONCTION VERROUILLAGE ENFANTS**

Utilisez cette fonction pour verrouiller le panneau de commande lorsque vous nettoyez ou pour que les enfants ne puissent pas utiliser le four sans surveillance. Tous les boutons sont rendus inutilisables dans ce mode.

- 1) Réglez le verrouillage: maintenez le bouton STOP enfoncé pendant environ 3 secondes.
- 2) Annuler le verrouillage: maintenez le bouton STOP enfoncé pendant environ 3 secondes.

Il est fortement recommandé d'utiliser des récipients adaptés et sans danger pour la cuisson au micro-ondes. De manière générale, les récipients en céramique, verre ou plastique résistant à la chaleur conviennent à la cuisson

au micro-ondes. N'utilisez jamais les récipients en métal pour la cuisson au micro-ondes et la cuisson combinée car des étincelles sont susceptibles de se produire. Vous pouvez prendre la référence du tableau ci-dessous.

Matériel de conteneur	Micro-Ondes (A)	Grill (B)	A+B	Note
Céramique résistante à la chaleur	Oui	Oui	Oui	N'utilisez jamais de céramiques décorées d'un rebord métallique ou émaillées
Plastique résistant à la chaleur	Oui	Non	Non	Ne peut pas être utilisé pour la cuisson au micro-ondes de longue durée
Verre résistant à la chaleur	Oui	Oui	Oui	
Film plastique	Oui	Non	Non	Il ne doit pas être utilisé lors de la cuisson de la viande ou des côtelettes car la surchauffe peut endommager le film
Grille de gril	Non	Oui	Oui	
Conteneur en métal	Non	Non	Non	Il ne doit pas être utilisé au four à micro-ondes. Les micro-ondes ne peuvent pas pénétrer à travers le métal
Laque	Non	Non	Non	Mauvaise résistance à la chaleur. Ne peut pas être utilisé pour la cuisson à haute température
Bois de bambou et papier	Non	Non	Non	Mauvaise résistance à la chaleur. Ne peut pas être utilisé pour la cuisson à haute température



## CONSEILS DE CUISINE

Les facteurs suivants peuvent affecter le résultat de cuisson:

### Arrangement alimentaire

Placez les zones les plus épaisses vers l'extérieur du plat, la partie la plus fine vers le centre et étalez-la uniformément. Ne pas superposer si possible.

### Durée de cuisson

Commencez la cuisson avec un réglage de temps court, évaluez-le après son expiration et prolongez-le en fonction du besoin réel. Une cuisson excessive peut entraîner de la fumée et des brûlures.

### Cuisson uniforme des aliments

Les aliments comme le poulet, les hamburgers ou les steaks doivent être retournés une fois pendant la cuisson. Selon le type d'aliment, le cas échéant, remuez-le de l'extérieur vers le centre du plat une ou deux fois pendant la cuisson.

### Laisser du temps debout

Une fois la cuisson terminée, laissez les aliments dans le four pendant un temps suffisant, cela lui permet de terminer son cycle de cuisson et de le refroidir de manière progressive.

### Que la nourriture soit cuite

La couleur et la dureté des aliments

aident à déterminer si c'est fait, notamment:

- Vapeur sortant de toutes les parties des aliments, pas seulement du bord.
- Les rôtis de volaille peuvent être déplacés facilement.
- Le porc ou la volaille ne présente aucun signe de sang.
- Le poisson est opaque et se tranche facilement à la fourchette.

### Plat à dorer

Lorsque vous utilisez un plat brunissant ou un récipient auto-chauffant, placez toujours un isolant résistant à la chaleur comme une assiette en porcelaine en dessous pour éviter d'endommager le plateau tournant et l'anneau rotatif.

### Film plastique allant au micro-ondes

Lors de la cuisson d'aliments à haute teneur en matières grasses, ne laissez pas le film plastique entrer en contact avec les aliments car il pourrait fondre.

### Ustensiles de cuisine en plastique allant au micro-ondes

Certains ustensiles de cuisine en plastique allant au micro-ondes peuvent ne pas convenir à la cuisson d'aliments à forte teneur en matières grasses et en sucre. De plus, le temps de préchauffage spécifié dans le manuel d'instructions du plat ne doit pas être dépassé.

questions ci-dessus, veuillez vérifier votre prise murale et le fusible de votre compteur.

Si la prise murale et le fusible fonctionnent correctement, CONTACTEZ VOTRE CENTRE DE SERVICE AGRÉÉ LE PLUS PROCHE.

### GARANTIES D'ENTRETIEN

**Attention:** RAYONNEMENT MICRO-ONDES

1. Le condensateur haute tension reste chargé après la déconnexion; Court-circuitez la borne négative du condensateur H. V au châssis du four (utilisez un tournevis) pour décharger avant de toucher.
2. Lors de l'entretien, les pièces listées ci-dessous sont susceptibles d'être

retirées et donnent accès à des potentiels supérieurs à 250V à la terre.

- Magnétron
  - Transformateur haute tension
  - Condensateur haute tension
  - Diode haute tension
  - Fusible haute tension
3. Les conditions suivantes peuvent entraîner une exposition excessive aux micro-ondes pendant l'entretien.
    - Mauvais montage du magnétron,
    - Mauvaise correspondance entre le verrouillage de la porte, la charnière de la porte et la porte,
    - Fixation incorrecte du support d'interrupteur,
    - La porte, le joint de porte ou le boîtier ont été endommagés.

FR



## SPÉCIFICATIONS TECHNIQUES

- Four à micro-ondes numérique d'une capacité de 23 litres et d'une puissance de 800 W avec gril et commandes électroniques.
- Design moderne noir avec porte entièrement vitrée et fenêtre de visualisation transparente.
- Poignée de porte intégrée en acier inoxydable pour une ouverture facile du compartiment de cuisson.
- Compartiment de cuisson EASY CLEAN Stone Enamel avec boîtier arrière enduit de poudre.
- Éclairage intérieur du compartiment à LED blanc brillant pour économiser de l'énergie.
- Horloge LED numérique + minuterie avec réglage maximum de 60 minutes.

- Notification d'alarme acoustique pour annoncer la fin de chaque cycle de cuisson.
- Avec 8 menus de cuisson automatique + fonction de décongélation + fonction de cuisson instantanée/express.
- Avec plateau tournant en verre de 28,5 cm de diamètre.
- Avec grille en acier inoxydable incluse.
- Fonction Grill 1000W intégrée.
- Contrôleur de puissance micro-ondes électronique à 5 niveaux (100%, 80%, 50%, 30%, 10%)
- Fonction Child LOCK incluse.
- Cordon AC robuste de 1,0 m avec prise AC moulée pour plus de sécurité et de commodité.
- Dimensions: 48,0 x 29,0 x 33,7 cm.
- Poids: 12,2 Kg.



## MAINTENANCE

### ENTRETIEN

Veuillez vérifier les points suivants avant d'appeler pour des services.

1. Placez une tasse d'eau (environ 150 ml) dans une mesure en verre dans le four et fermez bien la porte. La lampe du four doit s'éteindre si la porte est bien fermée. Laissez le four fonctionner pendant 1 min.
2. La lampe du four s'allume-t-elle?
3. Le ventilateur de refroidissement fonctionne-t-il? (Placez votre main sur les ouvertures de ventilation arrière.)
4. Le plateau tournant tourne-t-il? (Le plateau tournant peut tourner dans le sens des aiguilles d'une montre ou dans le sens inverse des aiguilles d'une montre. C'est tout à fait normal.)
5. L'eau à l'intérieur du four est-elle chaude? Si "NON" est la réponse à l'une des



## ÉLIMINATION CORRECTE DE CE PRODUIT



Ce marquage indique que ce produit ne doit pas être jeté avec les autres déchets ménagers dans toute l'UE. Pour éviter d'éventuels dommages à l'environnement ou à la santé humaine dus à une élimination incontrôlée des déchets, recyclez-les de manière responsable afin de

promouvoir la réutilisation durable des ressources matérielles. Pour retourner votre appareil usagé, veuillez utiliser les systèmes de retour et de collecte ou contacter le revendeur où le produit a été acheté. Ils peuvent prendre ce produit pour un recyclage sans danger pour l'environnement.



## ŠTO JE U KUTIJI?

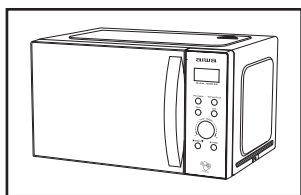

1 Mikrovalna pećnica

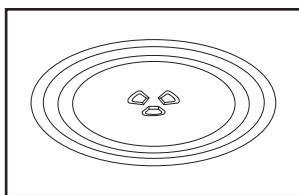

2 Staklena ploča za okretanje

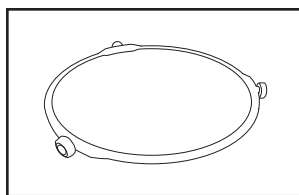

3 Prsten za okretno postolje + spojnica

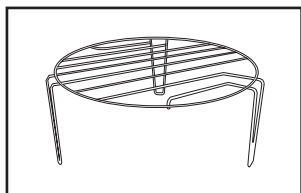

4 Stalak za roštilj od nehrđajućeg čelika

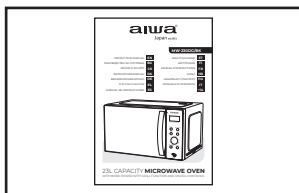

5 Upute za uporabu

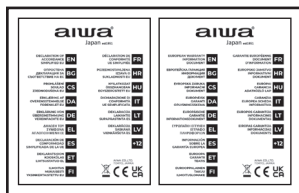

6 Izjava o sukladnosti, Jamstveni list



## VAŽNE ZAŠTITNE MJERE

**UPOZORENJE:** Ako su vrata ili brtve vrata oštećene, pećnica ne smije raditi dok je ne popravi obučena osoba.

**UPOZORENJE:** Opasno je za bilo koga osim za obučenu osobu obavljati bilo kakav servis ili radnju popravka, koja uključuje uklanjanje bilo kakvog poklopca koji pruža zaštitu od izlaganja mikrovalnoj energiji. **UPOZORENJE:** Tekućine ili druga hrana ne smiju se zagrijavati u zatvorenim posudama jer mogu eksplodirati.

1. Koristite samo pribor koji je prikladan za korištenje u mikrovalnim pećnicama
2. Metalne posude za hranu i piće nisu dopuštene tijekom kuhanja u mikrovalnoj pećnici.
3. Prilikom zagrijavanja hrane u plastičnim ili papirnatim posudama pazite na pećnicu zbog mogućnosti zapaljenja.

4. Mikrovalna pećnica je namijenjena za zagrijavanje hrane i pića. Sušenje hrane ili odjeće i zagrijavanje jastučića za grijanje, papuča, spužvi, vlažne krpe i slično može dovesti do opasnosti od ozljeda, zapaljenja ili požara.
5. Ako primijetite dim, isključite ili isključite uređaj i držite vrata zatvorena kako biste ugušili bilo kakav plamen. Mikrovalno zagrijavanje pića može dovesti do odgođenog eruptivnog klučanja, stoga morate biti oprezni pri rukovanju spremnikom.
6. Sadržaj bočica za hranjenje i staklenki s dječjom hranom treba promiješati ili protresti i prije konzumacije provjeriti temperaturu kako bi se izbjegle opekline.
7. Jaja u ljusci i cijela tvrdo kuhana jaja ne smiju se zagrijavati u mikrovalnim pećnicama jer mogu eksplodirati, čak

i nakon što se mikrovalno zagrijavanje završi.

8. Neodržavanje pećnice u čistom stanju može dovesti do propadanja površine što može negativno utjecati na životni vijek uređaja i može dovesti do opasne situacije. Mikrovalna pećnica namijenjena je za samostojeću ili ugradbenu ili u ormariću.
  9. Aparat se ne smije stavljati u ormarić
  10. Pri vađenju posuda iz uređaja treba paziti da ne pomaknete okretnu ploču.
  11. Aparat se ne smije čistiti parnim čistačem.
  12. Uređaj ne smije biti postavljen jednako ili više od 900 mm iznad poda. Minimalna visina potrebnog slobodnog prostora iznad gornje površine pećnice: 100 mm.
- UPOZORENJE:** Kada uređaj radi u kombiniranom načinu rada, djeca bi trebala koristiti pećnicu samo pod nadzorom odrasle osobe zbog visokih temperatura.



### OPREZ: VRUĆA PLOŠTA

13. Ako je kabel za napajanje oštećen, mora ga zamijeniti proizvođač ili njegov servisier ili slično kvalificirana osoba kako bi se izbjegla opasnost.
14. Ovaj uređaj mogu koristiti djeca u dobi od 8 godina i više te osobe sa smanjenim fizičkim, osjetilnim ili mentalnim sposobnostima ili

nedostatkom iskustva i znanja ako su pod nadzorom ili upute o korištenju uređaja na siguran način i razumiju uključene opasnosti.

15. Djeca se ne smiju igrati s uređajem.
16. Čišćenje i korisničko održavanje ne smiju obavljati djeca bez nadzora.
17. Ovaj je uređaj namijenjen za korištenje u kućanstvu i sličnim primjenama kao što su:
  - kuhinjski prostori za osoblje u trgovinama, uredima i drugim radnim okruženjima,
  - seoske kuće,
  - od strane klijenata u hotelima, motelima i drugim okruženjima stambenog tipa,
  - okruženja tipa noćenje s doručkom.
 Uređaji nisu namijenjeni za upravljanje pomoću vanjskog mjerača vremena ili zasebnog sustava daljinskog upravljanja.

### 18. Grupa 2 Aparat klase B

**Grupa 2 ISM oprema:** grupa 2 sadrži svu ISM opremu u kojoj se radiofrekvencijska energija namjerno stvara i/ili koristi u obliku elektromagnetskog zračenja za obradu materijala, te opremu za EDM i elektrolyčno zavarivanje. Oprema klase B je oprema prikladna za korištenje u kućanskim objektima iu objektima izravno povezanim na niskonaponsku mrežu napajanja koja napaja zgrade koje se koriste za kućanske potrebe.



## MONTAŽA

1. Izvadite svu ambalažu. Ako preko pećnice postoji sigurna folija, prije upotrebe je otkinite. Pažljivo provjerite ima li oštećenja. Ako ih ima, odmah obavijestite prodavača ili pošaljite servisni centar proizvođača.
2. Mikrovalne pećnice moraju biti postavljene u suhim i nekorozivnim okruženjima, podalje od topline i vlage,

kao što su plinski plamenik ili spremnik za vodu.

3. Kako bi se osigurala dovoljna ventilacija, razmak stražnje strane mikrovalne pećnice do zida trebao bi biti najmanje 10 cm, bočna strana od zida trebala bi biti najmanje 5 cm, slobodna udaljenost iznad gornje površine najmanje 20 cm, udaljenost

mikrovalne pećnice od tla treba biti najmanje 85 cm.

4. Položaj pećnice mora biti takav da je daleko od TV-a, radija ili antene jer može doći do smetnji u slici ili smetnji. Udaljenost bi trebala biti veća od 5 m.
5. Aparat mora biti postavljen tako da je utikač dostupan i mora osigurati dobro uzemljenje u slučaju curenja, petlja uzemljenja se može stvoriti kako bi se izbjegao strujni udar.
6. Mikrovalna pećnica mora raditi sa zatvorenim vratima.

7. Mikrovalna pećnica ne smije se stavljati u ormarić. Mikrovalna pećnica namijenjena je samostojećoj upotrebi.
8. Budući da je na šupljini pećnice ili grijačem elementu ostao proizvodni ostatak ili ulje, obično bi osjetio miris, čak i blagi dim. To je normalan slučaj i neće se pojaviti nakon nekoliko puta upotrebe, držite vrata ili prozor otvorenima da osigurati dobru ventilaciju. Stoga se preporuča staviti šalicu vode u šupljinu, podesiti na veliku snagu i raditi nekoliko puta.

## ČIŠĆENJE

### NJEGA MIKROVALNE PEĆNICE

#### ! OPREZ

Pećnicu treba redovito čistiti i uklanjati sve naslage hrane.

#### ! UPOZORENJE

- a. Prije čišćenja izvucite kabel za napajanje iz zidne utičnice. Nakon hlađenja proizvoda. Prilikom čišćenja nemojte uranjati uređaj u vodu ili druge tekućine.
- b. Neodržavanje pećnice u čistom stanju može dovesti do propadanja površine što može negativno utjecati na životni vijek uređaja i može dovesti do opasne situacije.
- c. Nikada nemojte koristiti tvrdi deterdžent, benzin, abrazivni prah ili metalnu četku za čišćenje bilo kojeg dijela uređaja.
- d. Nemojte skidati poklopac valovoda.
- e. Kada se mikrovalna pećnica koristi dulje vrijeme, u pećnici mogu postojati neki čudni mirisi, možete ih se riješiti pomoću 3 metode:
  - 1) Stavite nekoliko kriški limuna u šalicu, a zatim zagrijavajte na jakoj Micro Power 2-3 min.
  - 2) Šalicu crvenog čaja stavite u pećnicu, a zatim zagrijte velikom mikro snagom.

- 3) Stavite malo narančine kore u pećnicu, a zatim ih zagrijte na jakoj Micro Power 1 minutu.
- f. Kada se proizvod ne koristi, treba ga staviti u prozračna mjesta što je moguće bolje.

#### ! UPOZORENJE

Pojedinosti o tome kako očistiti površine u dodiru s hranom:  
 Nakon uporabe obrišite poklopac valovoda vlažnom krpom, a zatim suhom krpom kako biste uklonili prskanje hrane i masnoću. Nagomilana mast se može pregrijati i početi uzrokovati dim ili zapaliti.

### SAVJETI ZA ČIŠĆENJE

Pojedinosti za čišćenje brtvi vrata, šupljina i susjednih dijelova:

**Vanjska strana:** Obrišite kućište vlažnom mekom krpom.

**Vrata:** Navlaženom mekom krpom obrišite vrata i prozor. Obrišite brtve vrata i susjedne dijelove kako biste uklonili proljevanje ili prskanje. Obrišite upravljačku ploču blago navlaženom mekom krpom.

### Unutarnji zidovi:

Obrišite unutarnje površine navlaženom mekom krpom.

Obrišite poklopac valovoda kako biste uklonili poprskanu hranu.

### Okretni stol / Rotacijski prsten / Os rotacije:

Operite blagim sapunom.

Ispirite čistom vodom i ostavite da se dobro osuši.

## UPUTE ZA PROIZVOD

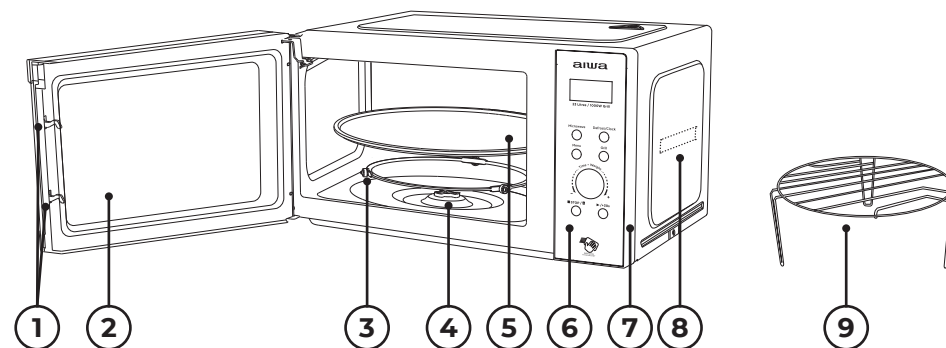

- 1) **Zaključavanje vrata:** Vrata mikrovalne pećnice moraju biti dobro zatvorena da bi radila.
- 2) **Prozor za pregled:** Omogućite korisniku da vidi status kuhanja.
- 3) **Rotirajući prsten:** Stakleni okretni stol sjedi na svojim kotačima; podupire gramofon i pomaže mu u ravnoteži pri rotaciji.
- 4) **Rotirajuća os:** Stakleni okretni stol se nalazi na osi; motor ispod njega pokreće okretnu ploču.
- 5) **Okretna ploča:** Hrana se nalazi na okretnoj ploči, njezina rotacija tijekom rada pomaže u ravnomjernom kuhanju hrane.

- Namjestite gramofon na rotirajuću os i provjerite je li pravilno postavljen.

- 6) **Upravljačka ploča:** Detaljnije pogledajte u nastavku (upravljačka ploča podložna je promjenama bez prethodne obavijesti).
- 7) **Vanjski poklopac:** Koristi se za omatanje i zaštitu unutarnjih strukturnih dijelova i električnih komponenti cijelog stroja.
- 8) **Poklopac valovoda:** nalazi se unutar mikrovalne pećnice, pored zida upravljačke ploče.

#### ! UPOZORENJE

Nikada ne uklanjajte poklopac valovoda.

#### ! OPREZ

- Prvo postavite rotirajući prsten.

- 9) **Stalac za roštilj:** Koristite za postavljanje hrane za pečenje.



## RAD UPRAVLJAČKE PLOČE

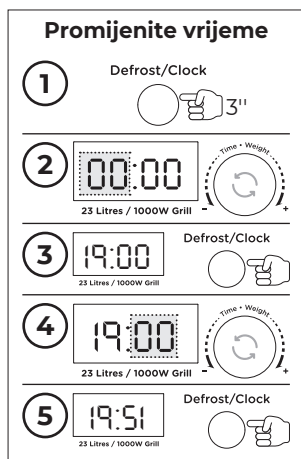
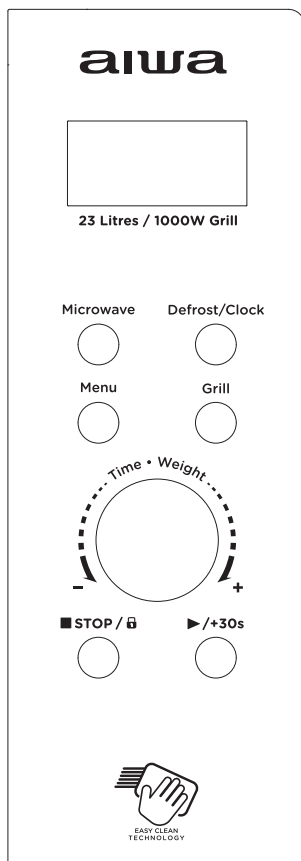

### 1. PRIJE KUHANJA

Zaslon je zasvijetlio kada je priključen na napajanje, zatim uđite u stanje pripravnosti i zaslon prikazuje 1:00.

### 2. MIKROVALNA FUNKCIJA

Postoji pet razina vatrene moći, 100P, 80P, 50P, 30P i 10P. Pritisnite "Microw." gumb i odaberite željenu snagu mikrovalne pećnice. Okrenite "Time. Weight" za povećanje ili smanjenje vremena kuhanja, možete odabrati vremenski raspon od 0:10 do 60:00. Nakon što odaberete vrijeme, pritisnite tipku "►/+30s" za početak rada. Zvuk koji upozorava na završetak operacije.

VISOKA	100% izlazna snaga	(Primjenjivo za brzo i temeljito kuhanje)
P. Visok	80% izlazna snaga	(Primjenjivo za srednje ekspresno kuhanje)
Prosjek	50% izlazna snaga	(Primjenjivo za kuhanje hrane na pari)
P. Niska	30% izlazna snaga	(Primjenjivo za odmrzavanje hrane)
NISKA	10% izlazna snaga	(Primjenjivo za održavanje topline)

### ! OPREZ

- Maksimalno vrijeme koje se može podesiti je 60 minuta.
- Nikada nemojte uključivati pećnicu praznu.
- Pri maksimalnoj snazi mikrovalne pećnice, pećnica će automatski smanjiti snagu nakon određenog vremena kuhanja kako bi produžila vijek trajanja.
- Ako okrenete hranu tijekom rada, jednom pritisnite tipku ►/+30s i nastavit će se prethodno postavljeni postupak kuhanja.
- Ako namjeravate ukloniti hranu prije zadanog vremena, morate jednom pritisnuti gumb Stop/Lock kako biste poništili unaprijed postavljeni postupak kako biste izbjegli nenamjeran rad pri sljedećoj uporabi.

### 3. ODMRZAVANJE

Postoje dva načina odmrzavanja, dEF1 i dEF2. dEF1 za odmrzavanje po težini i dEF2 za odmrzavanje po vremenu. Neprekidno pritisćite tipku "Defrost" za odabir načina odmrzavanja, a zatim okrenite "Time. Weight" za odabir težine hrane ili vremena odmrzavanja. dEF1 izbor opcija raspon težine je 100g ~ 1500g. Raspon opcija za

odabir dEF2 je 0:10 ~ 60:00. Nakon odabira, pritisnite tipku "►/+30s" za početak rada. Zvuk koji upozorava na završetak operacije. Način odmrzavanja dEF1 prema težini imat će zvučni signal koji će potaknuti da se

hrana okrene tijekom odmrzavanja.

U nastavku je nekoliko savjeta o vremenu odmrzavanja hrane:

dEF1	Za odmrzavanje, težina se kreće od 0,1 do 1,5 kg
dEF2	Za odmrzavanje, vremenski raspon od 0:10 do 60:00

### ! OPREZ

- Za ujednačen učinak potrebno je prevrnuti hranu tijekom rada.
- Obično će odmrzavanje trebati duže od vremena kuhanja hrane.
- Ako se hrana može rezati nožem, proces odmrzavanja se može smatrati završenim.
- Mikrovalna pećnica prodire oko 4 cm u većinu hrane.
- Odmrznutu hranu treba konzumirati što je prije moguće, ne savjetuje se vraćanje u hladnjak i ponovno zamrzavanje.

### 4. AUTO KUHANJE

Postoji osam automatskih menija A.1~A.8, Krumpir, Tjestenina, Pizza, Kokice, Povrće, Piće, Meso i Riba. Neprekidno pritisćite gumb "Menu" za odabir željenog izbornika, a zatim okrenite gumb "Time. Weight" za odabir težine izbornika. Nakon odabira težine i težine kuhanja, pritisnite tipku "►/+30s" za početak rada. Zvuk koji upozorava na završetak operacije.

Prikaz	Ljubazno	Metoda
A.1	Krumpir	Primjenjivo za raspon težine od 0.25-0.75kg
A.2	Makaroni	Primjenjivo za raspon težine od 0.05-0.15kg
A.3	Pizza	Primjenjivo za raspon težine od 0.2-0.4kg
A.4	Kokice	Primjenjivo za raspon težine od 0.0-0.1kg
A.5	Povrće	Primjenjivo za raspon težine od 0.2-0.6kg
A.6	Piće	Primjenjivo za raspon težine je 1 šalica, 2 šalice ili 3 šalice, svaka oko 250 ml
A.7	Meso	Primjenjivo za raspon težine od 0.2-0.6kg
A.8	Riba	Primjenjivo za raspon težine od 0.2-0.6kg

### ! OPREZ

- Temperatura hrane prije kuhanja bi bila 20-25°C. Viša ili niža temperatura hrane prije kuhanja zahtijevala bi povećanje ili smanjenje vremena kuhanja.
- Temperatura, težina i oblik hrane uvelike će utjecati na učinak kuhanja. Ako se nađe bilo kakvo odstupanje

od faktora navedenog u gornjem izborniku, možete prilagoditi vrijeme kuhanja za najbolji rezultat.

### 5. ROŠTILJ

Postoje tri načina za odabir ovog gumba, a to su roštilj, kombinacija roštilja i mikrovalne pećnice 1 i kombinacija grila i mikrovalne pećnice 2. Odgovarajući zaslon

je G., C-1 i C-2. Konkretni koraci rada su sljedeći: pritisnite ovu tipku za odabir željenog roštilja, kombinacije roštilja i mikrovalne pećnice 1 ili kombinacije roštilja i mikrovalne pećnice 2, a na zaslonu će se prikazati "G.", "C-1" ili "C-2". Vrijeme kuhanja može se podesiti

okretanjem gumba „Time. Weight” od 0:10 do 60:00. Nakon što odaberete vrijeme kuhanja, pritisnite tipku „▶/+30s” za početak rada; tijekom procesa kuhanja čut će se zvučni signali koji će potaknuti hranu da se okrene. Zvuk koji upozorava na završetak operacije.

G.	Roštilj, grijaći element će biti pod naponom tijekom rada. Koja je primjenjiva za rolanje tankog mesa ili svinjetine, kobasice, pilećeg krilca jer se može dobiti dobra smeđa boja
C-1	Kombinacija grila i kuhanja u mikrovalnoj pećnici
C-2	Kombinacija grila i kuhanja u mikrovalnoj pećnici

### OPREZ

U načinu grill/kombi, svi dijelovi pećnice, kao i rešetka i posude za kuhanje, mogu postati jako vrući. Budite oprezni kada vadite bilo koji predmet iz pećnice. Upotrijebite teške držače za lonce ili rukavice za pećnicu kako biste SPRIJEČILI OPEKLINE.

### 6. STANI

U procesu podešavanja kuhanja, možete pritisnuti tipku "STOP" da poništite postavke i vratite se u stanje pripravnosti. U procesu rada mikrovalne pećnice, možete pritisnuti tipku "STOP" za pauzu. U stanju pripravnosti, možete ponovno pritisnuti tipku "STOP" da biste otkazali funkciju i vratili se u stanje pripravnosti.

### 7. POČETAK/+30s

Nakon postavljanja vremena kuhanja

ili težine hrane, pritisnite tipku „▶/+30s” za pokretanje mikrovalne pećnice. U radnom stanju, možete pritisnuti tipku „▶/+30s” za povećanje vremena, pritisnite jednom za povećanje od 30 sekundi, ali način izbornika i način odmrzavanja težine ne mogu podesiti vrijeme. U stanju pauze možete pritisnuti tipku „▶/+30s” za nastavak kuhanja prije.

### 8. FUNKCIJA ZAKLJUČAVANJA ZA DJECU

Koristite ovu značajku za zaključavanje upravljačke ploče kada čistite ili kako djeca ne bi mogla koristiti pećnicu bez nadzora. U ovom načinu rada svi gumbi ne rade.

- 1) Postavite zaključavanje: Držite tipku STOP oko 3 sekunde.
- 2) Otkazivanje zaključavanja: Držite tipku STOP oko 3 sekunde.

## → ? UPUTSTVO ZA PRIBOR

Strogo se preporuča koristiti posude koje su prikladne i sigurne za kuhanje u mikrovalnoj pećnici. Općenito govoreći, posude izrađene od keramike, stakla ili plastike otporne na toplinu prikladne su za kuhanje

u mikrovalnoj pećnici. Nikada nemojte koristiti metalne posude za kuhanje u mikrovalnoj pećnici i kombinirano kuhanje jer postoji velika vjerojatnost da će doći do iskre. Možete uzeti referencu donje tablice.

Materijal spremnika	Mikrovalna pećnica (A)	Roštilj (B)	A+B	Zapisi
Keramika otporna na toplinu	Da	Da	Da	Nikada nemojte koristiti keramiku koja je ukrašena metalnim rubom ili glazirana
Plastika otporna na toplinu	Da	Ne	Ne	Ne može se koristiti za dugotrajno kuhanje u mikrovalnoj pećnici
Staklo otporno na toplinu	Da	Da	Da	
Plastični film	Da	Ne	Ne	Ne smije se koristiti za kuhanje mesa ili kotleta jer previsoka temperatura može oštetiti film
Stalak za roštilj	Ne	Da	Da	
Metalni spremnik	Ne	Ne	Ne	Ne smije se koristiti u mikrovalnoj pećnici. Mikrovalna pećnica ne može prodrijeti kroz metal
Lak	Ne	Ne	Ne	Slabo otporan na toplinu. Ne može se koristiti za kuhanje na visokoj temperaturi
Bambusovo drvo i papir	Ne	Ne	Ne	Slabo otporan na toplinu. Ne može se koristiti za kuhanje na visokoj temperaturi





## SAVJETI ZA KUHANJE

Sljedeći čimbenici mogu utjecati na rezultat kuhanja:

### Ugostiteljstvo

Stavite deblje dijelove prema van posude, tanji dio prema sredini i ravnomjerno rasporedite. Nemojte se preklapati ako je moguće.

### Dužina vremena kuhanja

Počnite kuhati postavljanjem kratkog vremena, procijenite ga nakon isteka vremena i povećajte ga prema stvarnim potrebama. Prekomjerni rad može dovesti do dima i opekline.

### Kuhanje ravnomjerno

Hranu poput piletine, hamburgera ili odreska treba okretati jednom tijekom kuhanja. Ovisno o vrsti hrane, ako je primjenjivo, promiješajte je izvana prema sredini jela jednom ili dva puta tijekom kuhanja.

### Dopustite vrijeme stajanja

Nakon isteka vremena kuhanja, ostavite hranu u pećnici dovoljno vremena, što će joj omogućiti da završi ciklus kuhanja i postupno se ohladi.

### Je li hrana spremna

Boja i tvrdoća hrane pomažu u

određivanju je li napravljena, to uključuje:

- Para izlazi iz svih dijelova hrane, a ne samo s ruba.
- Zglobovi peradi mogu se lako premjestiti.
- Nema tragova krvi na svinjetini ili peradi.
- Riba je neprozirna i lako se može rezati vilicom.

### Smeđe jelo

Kada koristite posudu za smeđe boje ili posudu za samozagrijavanje, uvijek ispod nje stavite izolator otporan na toplinu, poput porculanske ploče, kako biste spriječili oštećenje gramofona i rotirajućeg prstena.

### Plastična folija sigurna za mikrovalnu pećnicu

Kada kuhate hranu s visokim udjelom masti, ne dopustite da plastična folija dođe u kontakt s hranom jer se može rastopiti.

### Plastično posuđe sigurno u mikrovalnoj pećnici

Neki plastični pribor koji je siguran u mikrovalnoj pećnici možda nije prikladan za kuhanje hrane s visokim udjelom masti i šećera. Osim toga, vrijeme predgrijavanja navedeno u uputama za uporabu posuđa ne smije se prekoračiti.

molimo provjerite svoju zidnu utičnicu i osigurač u kutiji sa mjeracom. Ako i zidna utičnica i osigurač rade ispravno, **KONTAKTIRAJTE NAJBLŽJI SERVISNI CENTAR ODOBREN.**

### ZAŠTITNI MJERI SERVISIRANJA

#### Oprez: MIKROVALNO ZRAČENJE

1. Visokonaponski kondenzator ostaje napunjen nakon odspajanja; kratko spojite negativni terminal H.V kondenzatora na kućište pećnice (koristite odvijač) kako biste ga ispraznili prije dodirivanja.
2. Tijekom servisiranja dolje navedeni dijelovi mogu se ukloniti i omogućiti

pristup potencijalima iznad 250V prema zemlji.

- Magnetron
  - Visokonaponski transformator
  - Visokonaponski kondenzator
  - Visokonaponska dioda
  - Visokonaponski osigurač
3. Sljedeći uvjeti mogu uzrokovati nepotrebno izlaganje mikrovalnoj pećnici tijekom servisiranja.
    - Nepravilno postavljanje magnetrona,
    - Neispravno usklađivanje brave vrata, šarke i vrata,
    - Nepravilna montaža nosača prekidača,
    - Vrata, brtva vrata ili kućište su oštećeni.

HR



## TEHNIČKE SPECIFIKACIJE

- Digitalna mikrovalna pećnica kapaciteta 23l i snage 800W s roštiljem i elektroničkim kontrolama.
- Crni moderni dizajn s punim staklenim vratima i prozirnim prozorom za gledanje.
- Ugrađena kvaka na vratima od nehrđajućeg čelika za jednostavno otvaranje prostora za kuhanje.
- EASY CLEAN Pretinac za kuhanje od kamene emalije sa stražnjim kućištem premazanom prahom.
- Svijetlo bijelo LED osvjetljenje unutarnjeg odjeljka za uštedu energije.
- Digitalni LED sat + mjerac vremena s maksimalnom postavkom od 60 minuta.
- Obavijest o zvučnom alarmu za najavu završetka svakog ciklusa kuhanja.

- S 8 izbornika za automatsko kuhanje + funkcijom odmrzavanja + funkcijom instant/ekspresnog kuhanja.
- Sa staklenom okretnom pločom promjera 28,5 cm.
- S uključenim stalkom za roštilj od nehrđajućeg čelika.
- Ugrađena funkcija roštilja od 1000 W.
- Elektronički regulator snage mikrovalne pećnice na 5 razina (100%, 80%, 50%, 30%, 10%)
- Uključena funkcija Child LOCK.
- Heavy Duty 1,0 m AC-kabel s oblikovanim AC-utikačem za dodatnu sigurnost i praktičnost.
- Dimenzije: 48,0 x 29,0 x 33,7 cm.
- Težina: 12,2 kg.



## ODRŽAVANJE

### SERVISIRANJE

Prije pozivanja servisa provjerite sljedeće.

1. Stavite jednu šalicu vode (cca. 150 ml) u staklenu mjeru u pećnici i dobro zatvorite vrata. Lampica pećnice bi se trebala ugasiti ako su vrata pravilno zatvorena. Ostavite pećnicu da radi 1 min.
2. Svijetli li žaruljica pećnice?
3. Radi li ventilator za hlađenje? (Stavite ruku preko stražnjih ventilacijskih otvora.)
4. Rotira li se gramofon? (Gramofon se može rotirati u smjeru kazaljke na satu ili suprotno od kazaljke na satu. To je sasvim normalno.)
5. Je li voda u pećnici vruća? Ako je "NE" odgovor na bilo koje od gornjih pitanja,



## ISPRAVNO ODLAGANJE OVOG PROIZVODA



Ova oznaka označava da se ovaj proizvod ne smije odlagati s drugim kućnim otpadom u cijeloj EU. Kako biste spriječili moguću štetu za okoliš ili zdravlje ljudi nekontroliranim odlaganjem otpada, reciklirajte ga odgovorno kako

biste promicali održivu ponovnu upotrebu materijalnih resursa. Za vraćanje rabljenog uređaja upotrijebite sustave povrata i prikupljanja ili se obratite prodavaču kod kojeg je proizvod kupljen. Oni mogu odnijeti ovaj proizvod na recikliranje sigurno za okoliš.



## MI VAN A DOBOZBAN?

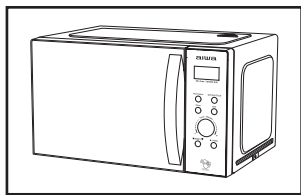

1 Mikrohullámú sütő

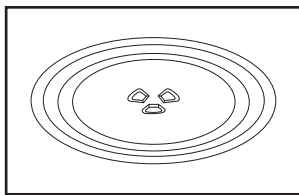

2 Üveg Lemej játszó Lemez

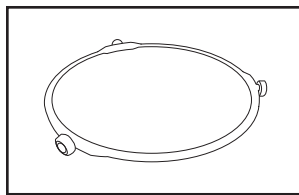

3 Lemej játszó Gyűrű + Csatlakozó

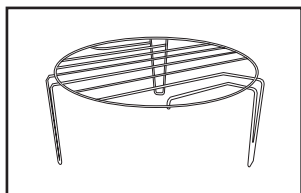

4 Rozsdamentes acél grill rack

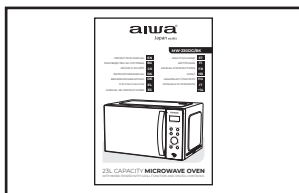

5 Használati útmutató

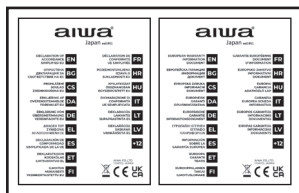

6 Megfelelőségi nyilatkozat, jótállási lap



## FONTOS BIZTONSÁGI INTÉZKEDÉSEK

**FIGYELMEZTETÉS:** Ha az ajtó vagy az ajtó tömítések megsérülnek, a sütőt nem szabad addig üzemeltetni, amíg képzett személy meg nem javítja.

**FIGYELMEZTETÉS:** A kiképzett személyen kívül bárki más számára veszélyes olyan szervizelési vagy javítási művelet elvégzése, amely magában foglalja a burkolat eltávolítását, amely védelmet nyújt a mikrohullámú energiának való kitettség ellen.

**FIGYELMEZTETÉS:** Folyadékokat vagy más élelmiszereket nem szabad lezárt edényekben melegíteni, mivel azok felrobbanhatnak.

1. Csak mikrohullámú sütőben való használatra alkalmas edényeket használjon.
2. Mikrohullámú sütés közben tilos fém edényeket élelmiszerekhez és italokhoz tárolni.

3. Ha az ételt műanyag vagy papír edényben melegíti, tartsa szemmel a sütőt a begyulladás lehetősége miatt.

4. A mikrohullámú sütő ételek és italok melegítésére szolgál. Élelmiszerek vagy ruházat szárítása, valamint melegítőpárnák, papucsok, szivacsok, nedves ruhák és hasonló felmelegítése sérülést, gyulladást vagy tüzet okozhat.

5. Ha füstöt észlel, kapcsolja ki vagy húzza ki a készüléket, és tartsa zárva az ajtót a lángok elfojtása érdekében. Az italok mikrohullámú melegítése késleltetett kitorzást okozhat, ezért óvatosan kell kezelni az edényt.

6. A cumisüvegek és bébiétel-üvegek tartalmát fel kell keverni vagy fel kell rázni, és fogyasztás előtt ellenőrizni kell a hőmérsékletet az égési sérülések elkerülése érdekében.

7. A tojás héjában és az egész kemény tojás nem melegíthető mikrohullámú sütőben, mert felrobbanhat, még a mikrohullámú melegítés befejezése után sem.
8. A sütő tisztán tartásának elmulasztása a felület károsodásához vezethet, ami hátrányosan befolyásolhatja a készülék élettartamát, és esetleg veszélyes helyzetet eredményezhet. A mikrohullámú sütő szabadon álló, beépíthető vagy szekrényben történő használatra készült.
9. A készüléket nem szabad szekrénybe helyezni.
10. Ügyeljen arra, hogy a forgótányér ne mozduljon el, amikor edényeket távolít el a készülékből.
11. A készüléket nem szabad gőztisztítóval tisztítani.
12. A készüléket nem szabad 900 mm-rel a padló felett felszerelni. A szükséges szabad hely minimális magassága a sütő felső felülete felett: 100 mm.

**Figyelmeztetés:** Ha a készüléket kombinált üzemmódban üzemeltetik, a gyermekek csak felnőtt felügyelete mellett használhatják a sütőt a keletkező hőmérséklet miatt.



### VIGYÁZAT, FORRÓ FELÜLET

13. Ha a tápkábel megsérült, a veszély elkerülése érdekében a gyártónak vagy szervizképviselőnek, vagy egy hasonlóan képzett személynek ki kell cserélnie.
14. Ezt a készüléket 8 évesnél idősebb gyermekek, valamint csökkent fizikai,

érzékszervi vagy szellemi képességű, illetve tapasztalattal és tudással nem rendelkező személyek használhatják, ha felügyeletet kaptak, vagy ha a készülék biztonságos használatára vonatkozó utasításokat kaptak, és megértik őket. az ezzel járó veszélyeket.

15. Gyermekek nem játszhatnak a készülékkel.
16. A tisztítást és a felhasználói karbantartást gyermekek felügyelet nélkül nem végezhetik.
17. Ezt a készüléket háztartási és hasonló alkalmazásokra tervezték, mint például: - üzletek, irodák és egyéb munkakörnyezetek személyzeti konyhái, - parasztházak, - ügyfelek által szállodákban, motelekben és egyéb lakóhelyiségben, - bed and breakfast típusú környezet. A készülékek nem használhatók külső időzítővel vagy külön távirányító rendszerrel.

### 18.2. csoport B osztályú készülékek

**2. csoport ISM berendezések:** a 2. csoportba tartozik minden olyan ISM berendezés, amelyben szándékosan rádiófrekvenciás energiát állítanak elő és/vagy elektromágneses sugárzás formájában anyagkezelésre használják fel, valamint az EDM és ívhegesztő berendezéseket.

A B osztályú berendezések háztartási létesítményekben és olyan létesítményekben történő használatra alkalmas berendezések, amelyek közvetlenül csatlakoznak a háztartási célú épületeket ellátó kifizűlttségű áramellátó hálózathoz.



## TELEPÍTÉS

1. Vegye ki az összes csomagolást. Ha biztonságos fólia van a sütő felett, használat előtt tépje le. Gondosan ellenőrizze a sérüléseket. Ha van ilyen,

azonnal értesítse a kereskedőt, vagy küldje el a gyártó szervizközpontjába.

2. A mikrohullámú sütőt száraz és nem korrozív környezetbe kell helyezni,

hőtől és nedvességtől távol kell tartani, mint például a gázégő vagy a víztartály.

- A megfelelő szellőzés érdekében a mikrohullámú sütő hátoldalának a faltól legalább 10 cm-nek, a faltól való oldalának legalább 5 cm-nek, a felső felület feletti szabad távolságnak legalább 20 cm-nek kell lennie. a mikrohullámú sütő távolsága a talajtól legalább 85 cm legyen.
- A sütőt úgy kell elhelyezni, hogy távol legyen a TV-től, rádiótól vagy antennától, mert képzavar vagy zaj léphet fel. A távolságnak 5 m-nél nagyobbak kell lennie.
- A készüléket úgy kell elhelyezni, hogy a csatlakozódugó elérhető legyen, és

jó földelést kell biztosítani szivárgás esetére, földhurok kialakítása az áramütés elkerülése érdekében.

- A mikrohullámú sütőt csukott ajtóval kell működtetni.
- A mikrohullámú sütőt nem szabad szekrénybe helyezni. A mikrohullámú sütő szabadon álló használatra készült.
- Mivel gyártási maradék vagy olaj maradt a sütőtéren vagy a fűtőelemen, általában érezni fogja a szagot, akár enyhe füstöt is. Ez normális eset, és többszöri használat után sem fordul elő, tartsa nyitva az ajtót vagy az ablakot. biztosítsa a jó szellőzést. Ezért erősen ajánlott egy csésze vizet az üregbe helyezni, nagy teljesítményre állítva, és többször működtetni.

**Külső:** Törölje le a burkolatot nedves, puha ruhával.

**Ajtó:** Egy megnedvesített puha ruhával törölje le az ajtót és az ablakot. Törölje le az ajtó tömítéseket és a szomszédos részeket, hogy eltávolítson minden kiömlést vagy kifröccsenést. Enyhén megnedvesített puha ruhával törölje le a kezelőpanelt.

**Belső falak:**

A belső felületeket nedves, puha ruhával törölje le.

Törölje tisztára a hullámvezető fedelét, hogy eltávolítsa a kifröccsenést.

**Forgótányér / Forgógyűrű / Forgástengely:**

Mossa le enyhe szappanos vízzel.

Öblítse le tiszta vízzel, és hagyja alaposan megszáradni.

## TISZTÍTÁS

### MIKROHULLÁMÚ SÜTŐ ÁPOLÁSA

#### ⚠ VIGYÁZAT

A sütőt rendszeresen tisztítani kell, és minden étellerakódást el kell távolítani.

#### ⚠ FIGYELEM

- Tisztítás előtt húzza ki a tápkábelt a fali aljzatból. A termékek lehűtése után. Tisztítás közben ne merítse vízbe vagy más folyadékba a készüléket.
- Ha a sütőt nem tartják tisztán, az a felület károsodásához vezethet, ami hátrányosan befolyásolhatja a készülék élettartamát, és veszélyes helyzetet eredményezhet.
- Soha ne használjon kemény tisztítószert, benzint, súrolóport vagy fémkefét a készülék bármely részének tisztításához.
- Ne távolítsa el a hullámvezető fedelét.
- Ha a mikrohullámú sütőt hosszabb ideig használja, furcsa szagok jelenhetnek meg a sütőben. A következő 3 módszerrel lehet megszabadulni tőlük:

- Helyezzen néhány citromszeletet egy csészébe, majd melegítse nagy mikroteljesítményen 2-3 percig.
- Helyezzen egy csésze vörös teát a sütőbe, majd melegítse nagy mikroteljesítményen.
- Tegyen egy kis narancshéjat a sütőbe, majd melegítse nagy mikroteljesítményen 1 percig.
- Ha a termék nem használja, akkor a lehető legjobban szellőztetett helyen kell elhelyezni.

#### ⚠ FIGYELEM

Az élelmiszerekkel érintkező felületek tisztításának részletei:

Használat után törölje le a hullámvezető fedelét egy nedves ruhával, majd egy száraz ruhával, hogy eltávolítsa a kifröccsenő ételt és a zsírt. A lerakódott zsír túlmelegedhet, és füstöt okozhat vagy tüzet okozhat.

#### TIPPEK A TISZTÍTÁSHOZ

Az ajtó tömítések, az üreg és a szomszédos részek tisztításának részletei:

## TERMÉK UTASÍTÁSA

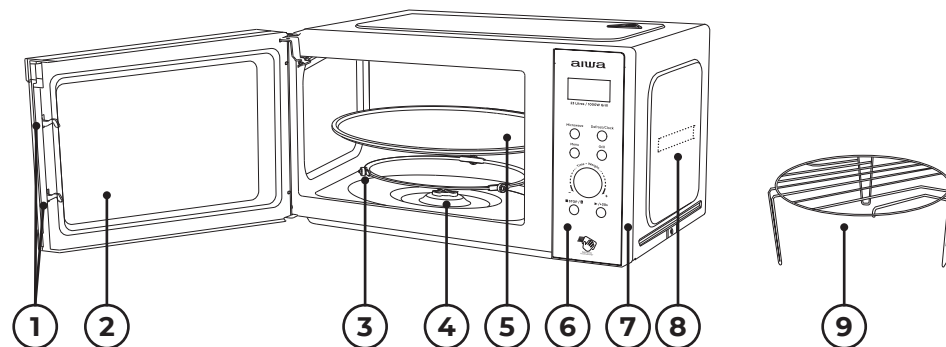

- Ajtózár:** A mikrohullámú sütő ajtajának megfelelően zárva kell lennie, hogy működjön.
- Megtekintési ablak:** A felhasználó láthatja a főzés állapotát.
- Forgó gyűrű:** Az üveg forgótányér a kerekén ül; megtámasztja a forgótányért és segíti annak egyensúlyát forgás közben.
- Forgó tengely:** Az üveg forgótányér a tengelyen ül; az alatta lévő motor forgatja a forgótányért.
- Forgótányér:** Az étel a forgótányéron ül, működés közbeni forgása segíti az étel egyenletes főzését.

#### ⚠ VIGYÁZAT

- Először helyezze el a forgógyűrűt.
- Illessze a forgótányért a forgó tengelyre,

és ellenőrizze, hogy megfelelően van-e beállítva.

- Vezérlőpult:** Lásd alább a részleteket (a vezérlőpanel előzetes értesítés nélkül változhat).
- Külső burkolat:** Az egész gép belső szerkezeti részeinek és elektromos alkatrészeinek becsomagolására és védelmére szolgál.
- Hullámvezető fedele:** A mikrohullámú sütő belsejében található, a vezérlőpanel fala mellett.

#### ⚠ FIGYELEM

Soha ne távolítsa el a hullámvezető fedelét.

- Grillrács:** A sült étel elhelyezésére szolgál.



## A VEZÉRLŐPANEL MŰKÖDÉSE

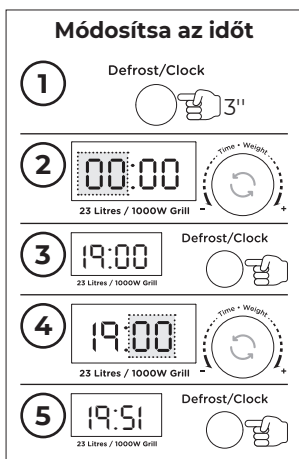
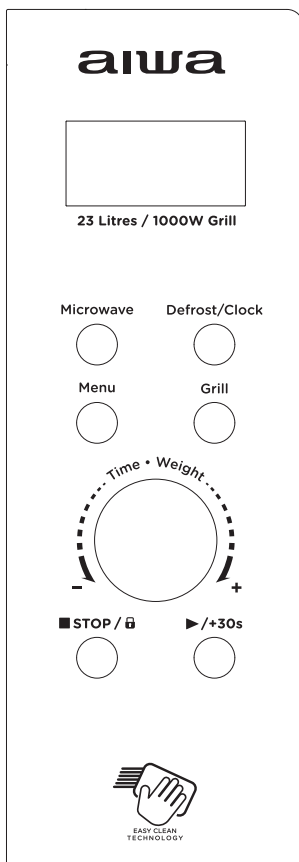

### 1. FŐZÉS ELŐTT

A kijelző kigyullad, amikor a tápfeszültséget csatlakoztatja, majd készenléti állapotba lép, és a kijelzőn 1:00 látható.

### 2. MIKROHULLÁM FUNKCIÓ

Öt tűzerőszint létezik, 100P, 80P, 50P, 30P és 10P. Nyomja meg a „Microw.” gombot folyamatosan, és válassza ki a kívánt mikrohullámú teljesítményt. Kapcsolja be az „Time. Weight” gomb a főzési idő növeléséhez vagy csökkentéséhez, kiválaszthatja a 0:10-60:00 közötti időtartamot. Az idő kiválasztása után nyomja meg a „▶/+30s” gombot a munka megkezdéséhez. Zümmögő hang jelzi a művelet befejezését.

MAGAS	100% teljesítmény	(Gyors és alapos főzéshez használható)
K. Magas	80% teljesítmény	(Közepes expressz főzéshez használható)
Közepes	50% teljesítmény	(Élelmiszerek párolására használható)
K. Alacsony	30% teljesítmény	(Élelmiszerek kiolvasztására használható)
ALACSONY	10% teljesítmény	(melegen tartásra használható)

### ! VIGYÁZAT

- A beállítható maximális idő 60 perc.
- Soha ne működtesse a sütőt üresen.
- A maximális mikrohullámú teljesítmény mellett a sütő bizonyos főzési idő után automatikusan csökkenti a teljesítményt, hogy meghosszabbítsa az élettartamot.
- Ha működés közben megfordítja az ételt, nyomja meg egyszer a ▶/+30s gombot, és az előre beállított főzési folyamat folytatódik.
- Ha az előre beállított idő előtt kívánja kivenni az ételt, egyszer meg kell nyomnia a Stop/Lock gombot az előre beállított eljárás törléséhez, hogy elkerülje a következő használat nem kívánt műveletét.

### 3. KIOLVASZTÁS

Két kiolvasztási mód létezik, a dEF1 és a dEF2. dEF1 a tömeg szerinti kiolvasztáshoz és dEF2 az idő szerinti kiolvasztáshoz. Nyomja meg folyamatosan a „Defrost” gombot a kiolvasztási mód kiválasztásához, majd forgassa el az „Time. Weight” gomb az étel súlyának vagy a kiolvasztási időnek a kiválasztásához. A dEF1

választható súlytartománya 100 g ~ 1500 g. A dEF2 választható opciók tartománya 0:10 ~ 60:00. A kiválasztás után nyomja meg a „▶/+30s” gombot és kezd el dolgozni. Zümmögő hang jelzi a művelet befejezését. A dEF1 súly szerinti

leolvasztási mód sípoló hangot ad, ami arra készíti, hogy az ételt meg kell fordítani a kiolvasztás során.

Az alábbiakban néhány tanácsot adunk az élelmiszerek kiolvasztásának idejére:

dEF1	A kiolvasztáshoz a súlytartomány 100 g-tól 1500 g-ig terjed
dEF2	A kiolvasztáshoz az időtartam 0:10-60:00

### ! VIGYÁZAT

- Az egyenletes hatás elérése érdekében működés közben át kell fordítani az ételt.
- A kiolvasztáshoz általában hosszabb időre van szükség, mint az étel szakácsához.
- Ha az ételt késsel lehet vágni, a kiolvasztási folyamat befejezetnek tekinthető.
- A mikrohullámú sütő körülbelül 4 cm-re hatol be a legtöbb ételbe.
- A kiolvasztott ételt a lehető leghamarabb el kell fogyasztani, nem tanácsos visszatenni a hűtőszekrénybe, majd újra lefagyasztani.

### 4. AUTOMATIKUS SZAKÁCS

Nyolc automatikus menü van A.1~A.8, burgonya, tészta, Pizza, pattogatott kukorica, zöldség, ital, hús, illetve hal. Nyomja meg folyamatosan a „Menu” gombot a kívánt menü kiválasztásához, majd fordítsa el az „Time. Weight” gomb a menü súlyának kiválasztásához. Miután kiválasztotta a súlyt és a szakács súlyát, nyomja meg a „▶/+30s” gombot a munka megkezdéséhez. Zümmögő hang, amely értesíti a művelet befejezését.

Kijelző	Kedves	Módszer
A.1	Burgonya	A 0,25-0,75 kg közötti súlytartományra alkalmazható
A.2	Tészta	A 0,05-0,15 kg közötti súlytartományra alkalmazható
A.3	Pizza	A 0,2-0,4 kg közötti súlytartományra alkalmazható
A.4	Popcorn	A 0,0-0,1 kg közötti súlytartományra alkalmazható
A.5	Zöldség	A 0,2-0,6 kg közötti súlytartományra alkalmazható
A.6	Ital	Alkalmazható a súlytartomány 1 csésze, 2 csésze vagy 3 csésze, mindegyik körülbelül 250ml
A.7	Hús	A 0,2-0,6 kg közötti súlytartományra alkalmazható
A.8	Hal	A 0,2-0,6 kg közötti súlytartományra alkalmazható

### ! VIGYÁZAT

- Az étel hőmérséklete főzés előtt 20-25°C legyen. Az étel magasabb vagy alacsonyabb hőmérséklete főzés előtt növeli vagy csökkenti a főzési időt.
- Az étel hőmérséklete, súlya és alakja nagymértékben befolyásolja a főzési

hatást. Ha bármilyen eltérést észlel a fenti menüben jelzett tényezőtől, a legjobb eredmény érdekében módosíthatja a főzési időt.

### 5. GRILL

Ennek a gombnak három üzemmódja

közül választhat: grill, grill és mikrohullámú sütő 1 kombinációja, valamint grill és mikrohullámú sütő 2 kombinációja. A megfelelő kijelző a G., C-1 és C-2. A konkrét műveleti lépések a következők: nyomja meg ezt a gombot a kívánt grillsütő, a grill és mikrohullámú sütő 1 kombinációjának vagy a grill és mikrohullámú sütő 2 kombinációjának kiválasztásához, és a

kijelzőn a „G.”, „C-1” vagy „C-2” jelenik meg. A sütési idő az „Idő” gomb elforgatásával állítható be. Súly” gomb 0:10 és 60:00 között. A főzési idő kiválasztása után nyomja meg a „▶/+30s” gombot a munka megkezdéséhez; a főzési folyamat során sípoló hang jelzi az étel megfordítását. Zümmögő hang jelzi a művelet befejezését.

G.	Grill, a fűtőelem működés közben áram alá kerül. Amely alkalmas vékony húсок vagy sertéshús, kolbász, csirkeszárny sodorására, mivel jó barna szín érhető el
C-1	Grillezés és mikrohullámú sütés kombinációja
C-2	Grillezés és mikrohullámú sütés kombinációja

### ! VIGYÁZAT

Grill/kombi üzemmódban a sütő összes része, valamint a rács és a sütőedények nagyon felforrósodhatnak. Legyen körültekintő, amikor bármilyen tárgyat kivessz a sütőből. Használjon nehéz edényfogót vagy sütőkesztyűt az ÉGÉSEK MEGELŐZÉSÉRE.

### 6. MEGÁLL

A főzési beállítások elvégzése közben a „STOP” gomb megnyomásával törölheti a beállításokat és visszatérhet készenléti állapotba. A mikrohullámú sütő működése közben nyomja meg a „STOP” gombot a szüneteltetéshez. Készenléti állapotban a „STOP” gomb ismételt megnyomásával kikapcsolhatja a funkciót és visszatérhet készenléti állapotba.

### 7. KEZDÉS/+30s

A sütési idő vagy az étel súlyának beállítása után nyomja meg a

„▶/+30s” gombot a mikrohullámú sütő elindításához. Működő állapotban a „▶/+30s” gomb megnyomásával növelheti az időt, egyszeri megnyomásával növelheti a 30 másodpercet, de a menü mód és a súlyolvasztás mód nem tudja beállítani az időt. Szünet állapotban a „▶/+30s” gomb megnyomásával folytathatja a főzést.

### 8. GYERMEKZÁR FUNKCIÓ

Használja ezt a funkciót a kezelőpanel lezárására tisztítás közben, vagy annak érdekében, hogy a gyerekek ne használhassák a sütőt felügyelet nélkül. Ebben az üzemmódban az összes gomb működésképtelenné válik.

- 1) Állítsa be a zárat: Tartsa lenyomva a STOP gombot körülbelül 3 másodpercig.
- 2) Zárolás törlése: Tartsa lenyomva a STOP gombot körülbelül 3 másodpercig.

## → ? ESZKÖZI ÚTMUTATÓ

Kifejezetten ajánlott a mikrohullámú sütéshez alkalmas és biztonságos edények használata. Általánosságban elmondható, hogy a hőálló kerámiából, üvegből vagy műanyagból készült edények

alkalmasak mikrohullámú sütésre. Soha ne használja a fém edényeket mikrohullámú sütéshez és kombinált főzéshez, mivel szikra keletkezhet. Az alábbi táblázat hivatkozását használhatja.

A tartály anyaga	Mikrohullámú sütő (A)	Grill (B)	A+B	Megjegyzések
Hőálló kerámia	Igen	Igen	Igen	Soha ne használjon fém peremmel díszített vagy mázas kerámiát
Hőálló műanyag	Igen	Nem	Nem	Nem használható hosszú ideig mikrohullámú sütéshez
Hőálló üveg	Igen	Igen	Igen	
Műanyag fólia	Igen	Nem	Nem	Ne használja hús vagy szelet sütéséhez, mert a túlmelegedés károsíthatja a fóliát
Grill rács	Nem	Igen	Igen	
Fém konténer	Nem	Nem	Nem	Mikrohullámú sütőben nem használható. A mikrohullámú sütő nem tud áthatolni a fémen
Lakk	Nem	Nem	Nem	Gyengén hőálló. Magas hőmérsékletű főzéshez nem használható
Bambusz fa és papír	Nem	Nem	Nem	Gyengén hőálló. Magas hőmérsékletű főzéshez nem használható

## → ? FŐZÉSI TIPPEK

A következő tényezők befolyásolhatják a főzés eredményét:

### Ételrendezés

Helyezze a vastagabb részeket az edény külseje felé, a vékonyabb részt a közepe felé, és egyenletesen terítse el. Lehetőleg ne fedje át.

### Főzési idő hossza

Indítsa el a főzést egy rövid

időbeállítással, értékelje ki az idő lejártá után, és hosszabbítsa meg a tényleges igény szerint. A túlsütés füstöt és égési sérüléseket okozhat.

### Az ételek egyenletes elkészítése

Az olyan ételeket, mint a csirke, a hamburger vagy a steak, főzés közben egyszer meg kell fordítani.

Az étel típusától függően, adott esetben, sütés közben egyszer-kétszer keverje meg kívülről az edény közepéig.

### Hagyjon állni időt

A főzési idő letelte után hagyja az ételt a sütőben megfelelő ideig, így a sütési ciklus befejeződik, és fokozatosan lehűl.

### Hogy elkészült-e az étel

Az étel színe és keménysége segít meghatározni, hogy elkészült-e, ezek a következők:

- Az étel minden részéből gőz jön ki, nem csak a széléről.
- A baromfi ízületei könnyen mozgathatók.
- A sertéshús vagy a baromfi nem mutat vérvymokat.
- A hal átlátszatlan, villával könnyen szeletelhető.

### Barnító edény

Ha barnítóedényt vagy önmelegedő edényt használ, mindig helyezzen alá hőálló szigetelőt, például porcelántányért, hogy elkerülje a forgótányér és a forgógyűrű sérülését.

### Mikrohullámú sütőben használható műanyag fólia

Magas zsírtartalmú ételek főzésekor ne engedje, hogy a műanyag fólia érintkezzen az étellel, mert megoldhat.

### Mikrohullámú sütőben használható műanyag edény

Előfordulhat, hogy egyes mikrohullámú sütőben használható műanyag edények nem alkalmasak magas zsír- és cukortartalmú ételek főzésére. Ezenkívül nem szabad túllépni az edény használati útmutatójában megadott előmelegítési időt.

## KARBANTARTÁS

### SZERVIZ

Kérjük, ellenőrizze az alábbiakat, mielőtt szervizt hívna.

1. Helyezzen egy csésze vizet (kb. 150 ml) egy pohárba a sütőbe, és zárja be szorosan az ajtót. A sütő lámpájának ki kell aludnia, ha az ajtó megfelelően be van zárva. Hagyja a sütőt 1 percig működni.
2. Világít a sütő lámpája?
3. Működik a hűtőventilátor? (Tegye a kezét a hátsó szellőnyílásokra.)
4. A forgótányér forog? (A forgótányér az óramutató járásával megegyező vagy azzal ellentétes irányban foroghat. Ez teljesen normális.)
5. Forró a víz a sütőben? Ha a fenti kérdések bármelyikére „NEM” a válasz, kérjük, ellenőrizze a fali aljzatot és a mérődobozban lévő biztosítékot. Ha mind a fali aljzat, mind a biztosíték megfelelően működik, LÉPJEN KAPCSOLATBA A KÖZELÉKBEN JÓVÁHAGYOTT SZERVIZKÖZPONTJÁT.

### SZERVIZBIZTOSÍTÁSOK

**Figyelem:** MIKROHULLÁMÚ SUGÁRZÁS

1. A nagyfeszültségű kondenzátor a leválasztás után is töltve marad; Zárja rövidre a H. V kondenzátor negatív pólusát a sütőházzal (csavarhúzóval) a kisütéshez, mielőtt megérintené.
2. A szervizelés során az alább felsorolt alkatrészek eltávolíthatók, és 250 V feletti feszültséghez juthatnak a földhöz.
  - Magnetron
  - Nagyfeszültségű transzformátor
  - Nagyfeszültségű kondenzátor
  - Nagyfeszültségű dióda
  - Nagyfeszültségű biztosíték
3. A következő körülmények indokolatlan mikrohullámú expozíciókat okozhatnak a szervizelés során.
  - A magnetron nem megfelelő felszerelése,
  - Az ajtóreteszelés, az ajtópánt és az ajtó nem megfelelő illeszkedése;
  - A kapcsolótartó helytelen felszerelése,
  - Az ajtó, az ajtótomítás vagy a burkolat megsérült.



## MŰSZAKI ADATOK

HU

- Digitális mikrohullámú sütő 23 literes űrtartalommal és 800 W teljesítményű grillel és elektronikus vezérléssel.
- Fekete, modern dizájn teljes üvegfalú ajtóval és átlátszó ablakkal.
- Beépített rozsdamentes acél ajtófogantyú a sütőtér könnyű kinyitására.
- EASY CLEAN Kőzománcos sütőtér porszórt hátsó házzal.
- Világos fehér LED belső rekeszvilágítás az energiatakarékosság érdekében.
- Digitális LED óra + időzítő maximum 60 perces beállítással.
- Hangos riasztási értesítés, amely minden főzési ciklus végét jelzi.
- 8 automatikus főzési menüvel + Kiolvasztás funkcióval + Azonnali/Expressz főzési funkcióval.
- 28,5 cm átmérőjű üveg forgótányérral.
- Rozsdamentes acél grillrácsal.
- Beépített 1000 W Grill funkció.
- 5 fokozatú elektronikus mikrohullámú teljesítményvezérlő (100%, 80%, 50%, 30%, 10%)
- Gyerekzár funkció.
- Nagy teherbírású, 1,0 m-es AC-kábel öntött váltóáramú csatlakozóval az extra biztonság és kényelem érdekében.
- Méretek: 48,0 x 29,0 x 33,7 cm.
- Súly: 12,2 kg.



## A TERMÉK MEGFELELŐ ÁRTALMATLANÍTÁSA



Ez a jelölés azt jelzi, hogy ezt a terméket nem szabad más háztartási hulladékkal együtt kidobni az EU-ban. Az ellenőrizetlen hulladékkezelésből adódó lehetséges környezeti vagy emberi egészségi károsodások elkerülése érdekében felelősségteljesen hasznosítsa újra az anyagi

erőforrások fenntartható újrafelhasználásának elősegítése érdekében. A használt készülék visszaküldéséhez használja a visszaküldési és begyűjtési rendszert, vagy lépjen kapcsolatba a kereskedővel, ahol a terméket vásárolta. Ezt a terméket környezetbarát újrahasznosításra vehetik át.



## COSA C'È NELLA SCATOLA?

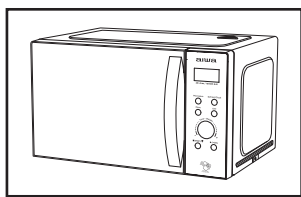

1 Forno a microonde

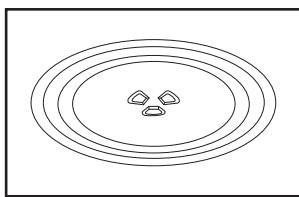

2 Piatto giradischi in vetro

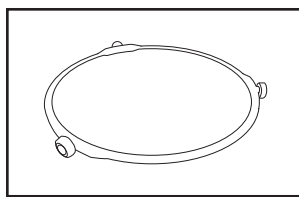

3 Anello giradischi + accoppiamento

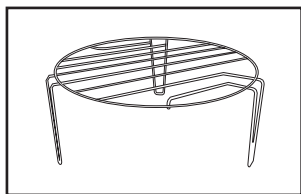

4 Griglia in acciaio inox

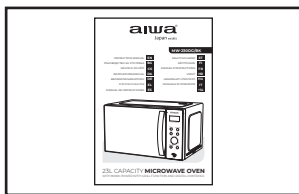

5 Manuale di istruzioni

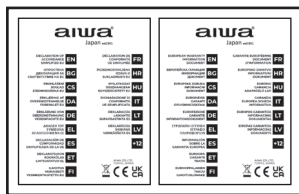

6 Dichiarazione di conformità, Foglio di garanzia



## IMPORTANTI SALVAGUARDIA

**AVVERTENZA:** Se la porta o le guarnizioni della porta sono danneggiate, il forno non deve essere messo in funzione fino a quando non è stato riparato da una persona addestrata.

**AVVERTENZA:** È pericoloso per chiunque non sia una persona addestrata eseguire qualsiasi operazione di servizio o riparazione, che comporti la rimozione di qualsiasi copertura, che fornisce protezione contro l'esposizione all'energia delle microonde. **AVVERTENZA:** liquidi o altri alimenti non devono essere riscaldati in contenitori sigillati poiché possono esplodere.

1. Utilizzare solo utensili adatti all'uso nei forni a microonde.
2. Non sono ammessi contenitori metallici per alimenti e bevande durante la cottura a microonde.
3. Quando si riscaldano cibi in contenitori di plastica o di carta, tenere d'occhio il forno per la possibilità di accensione

4. Il forno a microonde è destinato al riscaldamento di cibi e bevande. L'asciugatura di alimenti o indumenti e il riscaldamento di piastre riscaldanti, pantofole, spugne, panni umidi e simili possono comportare il rischio di lesioni, incendi o fuoco.
5. Se si nota del fumo, spegnere o scollegare l'apparecchio e tenere lo sportello chiuso per soffocare eventuali fiamme il riscaldamento delle bevande con microonde può provocare un ritardo nell'ebollizione, pertanto è necessario prestare attenzione quando si maneggia il contenitore.
6. Mescolare o agitare il contenuto dei biberon e dei vasetti per omogeneizzati e controllarne la temperatura prima del consumo, per evitare scottature.
7. Le uova con il guscio e le uova sode intere non devono essere riscaldate nei forni a microonde poiché potrebbero esplodere, anche dopo

che il riscaldamento a microonde è terminato.

8. Il mancato mantenimento del forno in condizioni di pulizia potrebbe comportare un deterioramento della superficie che potrebbe influire negativamente sulla durata dell'apparecchio ed eventualmente creare una situazione di pericolo. Il forno a microonde è progettato per essere utilizzato da appoggio o da incasso o in un mobile.
  9. L'apparecchio non deve essere riposto in un armadio.
  10. Prestare attenzione a non spostare il piatto rotante durante la rimozione dei contenitori dall'apparecchio.
  11. L'apparecchio non deve essere pulito con un pulitore a vapore.
  12. L'apparecchio non deve essere installato ad altezza pari o superiore a 900 mm dal pavimento. Altezza minima dello spazio libero necessario sopra la superficie superiore del forno: 100 mm.
- Avvertenza:** Quando l'apparecchio viene utilizzato in modalità combinata, i bambini devono utilizzare il forno solo sotto la supervisione di un adulto a causa delle temperature generate.



### ATTENZIONE SUPERFICIE CALDA

13. Se il cavo di alimentazione è danneggiato, deve essere sostituito dal produttore o dal suo agente di servizio o da una persona similmente qualificata per evitare rischi.
14. Questo apparecchio può essere utilizzato da bambini di età pari o superiore a 8 anni e da persone con

ridotte capacità fisiche, sensoriali o mentali o prive di esperienza e conoscenza se sono state sorvegliate o istruite sull'uso dell'apparecchio in modo sicuro e se hanno compreso i rischi coinvolti.

15. I bambini non devono giocare con l'apparecchio.
16. La pulizia e la manutenzione da parte dell'utente non devono essere effettuate da bambini senza supervisione.
17. Questo apparecchio è destinato all'uso in applicazioni domestiche e simili come:
  - cucine per il personale di negozi, uffici e altri ambienti di lavoro,
  - agriturismi,
  - da clienti in hotel, motel e altri ambienti di tipo residenziale,
  - ambienti di tipo bed and breakfast.
 Gli apparecchi non sono progettati per essere azionati tramite un timer esterno o un sistema di telecomando separato.

### 18. Apparecchio di classe B del gruppo 2

**Apparecchio di ISM di gruppo 2:** il gruppo 2 comprende tutte le apparecchiature ISM in cui l'energia a radiofrequenza è intenzionalmente generata e/o utilizzata sotto forma di radiazione elettromagnetica per il trattamento del materiale e apparecchiature per elettroerosione e saldatura ad arco. Le apparecchiature di classe B sono apparecchiature adatte per l'uso in ambienti domestici e in stabilimenti direttamente collegati a una rete di alimentazione a bassa tensione che alimenta edifici utilizzati per scopi domestici.



## INSTALLAZIONE

1. Tira fuori tutto l'imballaggio. Se è presente una pellicola sicura sopra il forno, strapparla prima dell'uso. Verificare attentamente la presenza di danni. Se presente, avvisare

immediatamente il rivenditore o inviare al centro di assistenza del produttore.

2. I forni a microonde devono essere collocati in ambienti asciutti e non corrosivi, tenuti al riparo da calore

e umidità, come bruciatori a gas o serbatoi d'acqua.

3. Per garantire una ventilazione sufficiente, la distanza del retro del microonde dalla parete deve essere di almeno 10 cm, il lato dalla parete deve essere di almeno 5 cm, la distanza libera sopra la superficie superiore di almeno 20 cm, la distanza del microonde da terra deve essere di almeno 85 cm.
4. La posizione del forno deve essere tale da essere lontano dalla TV, dalla radio o dall'antenna poiché potrebbero verificarsi disturbi dell'immagine o rumori. La distanza dovrebbe essere superiore a 5 m.
5. L'apparecchio deve essere posizionato in modo che la spina sia accessibile e deve garantire una buona messa a terra in

caso di perdite, si può formare un anello di terra per evitare scosse elettriche.

6. Il forno a microonde deve essere azionato con la porta chiusa.
7. Il forno a microonde non deve essere riposto in un mobile. Il forno a microonde è progettato per essere utilizzato a libera installazione.
8. Poiché sono rimasti residui di produzione o olio sulla cavità del forno o sull'elemento riscaldante, di solito si sente l'odore, anche un leggero fumo. È un caso normale e non si verifica dopo più utilizzi, tenere la porta o la finestra aperte per garantire una buona ventilazione. Quindi si consiglia vivamente di posizionare una tazza d'acqua nella cavità, impostando ad alta potenza e azionando più volte.

## PULIZIA

### CURA DEL FORNO A MICROONDE

#### ATTENZIONE

Il forno deve essere pulito regolarmente ed eventuali depositi di cibo rimossi.

#### AVVERTIMENTO

- a. Rimuovere il cavo di alimentazione dalla presa a muro prima della pulizia. Dopo aver raffreddato i prodotti. Non immergere l'apparecchio in acqua o altri liquidi durante la pulizia.
- b. Il mancato mantenimento del forno in condizioni di pulizia potrebbe comportare un deterioramento della superficie che potrebbe influire negativamente sulla durata dell'apparecchio ed eventualmente creare una situazione di pericolo.
- c. Non utilizzare mai detersivi aggressivi, benzina, polvere abrasiva o spazzole metalliche per pulire qualsiasi parte dell'apparecchio.
- d. Non rimuovere il coperchio della guida d'onda.
- e. Quando il forno a microonde è stato utilizzato per molto tempo, potrebbero

esserci degli strani odori nel forno, seguendo 3 metodi possono eliminarli:

- 1) Mettere alcune fette di limone in una tazza, quindi scaldare con Micro Power alto per 2-3 min.
- 2) Mettere una tazza di tè rosso in forno, quindi scaldare con micro potenza.
- 3) Mettere in forno delle scorzette d'arancia, quindi scaldarle con Micro Power alto per 1 minuto.
- f. Quando il prodotto non viene utilizzato, deve essere collocato in aree provate e ventilate il più possibile.

#### AVVERTIMENTO

Dettagli su come pulire le superfici a contatto con gli alimenti:

Dopo l'uso, pulire il coperchio della guida d'onda con un panno umido, seguito da un panno asciutto per rimuovere eventuali schizzi di cibo e grasso. Il grasso accumulato potrebbe surriscaldarsi e iniziare a produrre fumo o prendere fuoco.

### CONSIGLI PER LA PULIZIA

Dettagli per la pulizia delle guarnizioni

delle porte, cavità e parti adiacenti:

**Esterno:** pulire la custodia con un panno morbido inumidito.

**Porta:** con un panno morbido inumidito, pulire la porta e la finestra.

Pulisci le guarnizioni dello sportello e le parti adiacenti per rimuovere eventuali fuoriuscite o schizzi.

Pulire il pannello di controllo con un panno morbido leggermente inumidito.

### Pareti interne:

Pulisci le superfici interne con un panno morbido inumidito.

Pulisci il coperchio della guida d'onda per rimuovere eventuali schizzi di cibo.

### Giradischi / Anello di rotazione / Asse di rotazione:

Lavare con acqua saponata delicata.

Sciacquare con acqua pulita e lasciare asciugare bene.

## ISTRUZIONI DEL PRODOTTO

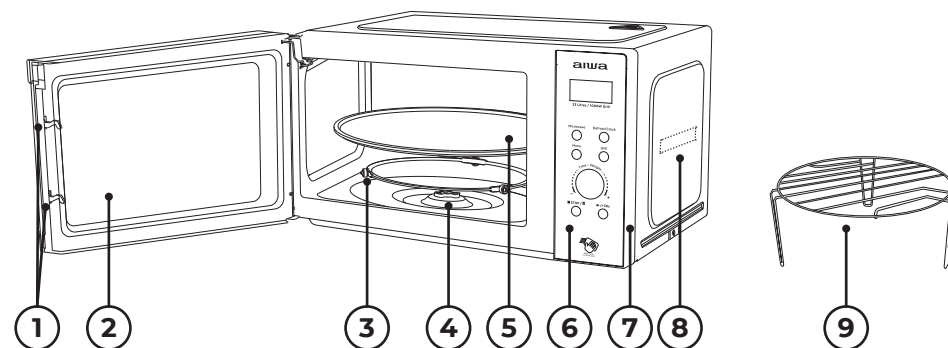

1) **Blocco sportello:** lo sportello del forno a microonde deve essere chiuso correttamente per poter funzionare.

2) **Finestra di visualizzazione:** consente all'utente di vedere lo stato di cottura.

3) **Anello rotante:** il giradischi in vetro si appoggia sulle sue ruote; sostiene il giradischi e lo aiuta a bilanciarsi durante la rotazione.

4) **Asse rotante:** il giradischi in vetro si trova sull'asse; il motore sottostante fa ruotare il giradischi.

5) **Piatto girevole:** Il cibo si trova sul piatto girevole, la sua rotazione durante il funzionamento aiuta a cuocere il cibo in modo uniforme.

#### ATTENZIONE

- Posizionare prima l'anello rotante.
- Montare la tavola rotante sull'asse

rotante e assicurarsi che sia correttamente ingranata.

6) **Pannello di controllo:** vedi sotto nei dettagli (il pannello di controllo è soggetto a modifiche senza preavviso).

7) **Copertura esterna:** Utilizzata per avvolgere e proteggere le parti strutturali interne e i componenti elettrici dell'intera macchina.

8) **Copertura della guida d'onda:** è all'interno del forno a microonde, vicino alla parete del pannello di controllo.

#### AVVERTIMENTO

Non rimuovere mai il coperchio della guida d'onda.

9) **Griglia:** utilizzare per posizionare il cibo arrosto.



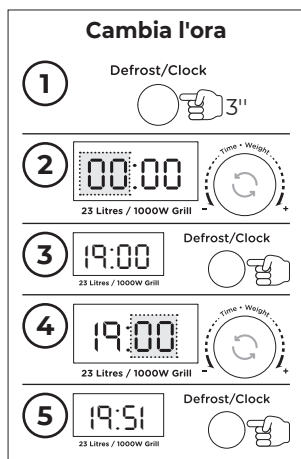
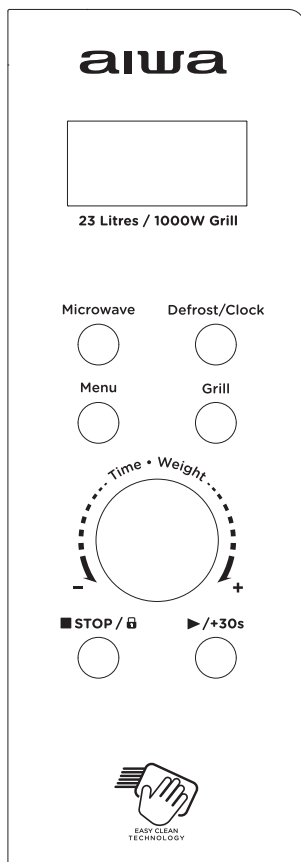

## 1. PRIMA DI CUCINARE

Il display si illumina quando è collegato all'alimentazione, quindi entra nello stato di standby e il display mostra 1:00.

## 2. FUNZIONE MICROONDE

Ci sono cinque livelli di potenza di fuoco, rispettivamente 100P, 80P, 50P, 30P e 10P. Premi il "Microw", premere continuamente e selezionare la potenza del microonde desiderata. Ruota il "Time. Weight" per aumentare o diminuire il tempo di cottura, è possibile selezionare l'intervallo di tempo compreso tra 0:10 e 60:00. Dopo aver selezionato l'ora, premere il pulsante "▶/+30s" per iniziare a lavorare. Un ronzio per notificare il completamento dell'operazione.

ALTO	100% potenza di uscita	(Applicabile per una rapida e completa di cottura)
M.Alto	80% potenza di uscita	(Applicabile per medio espresso di cottura)
Medio	50% potenza di uscita	(Applicabile per la cottura a vapore cibo)
Medio Basso	30% potenza di uscita	(Applicabile per lo sbrinamento di cibo)
BASSO	10% potenza di uscita	(Applicabile per mantenere caldo)

## ! ATTENZIONE

- a. Il tempo massimo impostabile è di 60 minuti.
- b. Non azionare mai il forno a vuoto.
- c. Alla massima potenza del microonde, il forno abbasserà automaticamente la potenza dopo un certo tempo di cottura per allungare la vita di servizio.
- d. Se si gira il cibo durante il funzionamento, premere una volta il tasto ▶/+30s e la procedura di cottura preimpostata continuerà.
- e. Se si intende rimuovere il cibo prima del tempo preimpostato, è necessario premere una volta il pulsante Stop/Blocco per annullare la procedura preimpostata ed evitare operazioni non intenzionali al successivo utilizzo.

## 3. SCONGELARE

Sono disponibili due modalità di sbrinamento, rispettivamente dEF1 e dEF2. dEF1 per lo sbrinamento a peso e dEF2 per lo sbrinamento a tempo. Premere

continuamente il pulsante "Defrost" per selezionare la modalità di sbrinamento, quindi ruotare la "Time. Weight" per scegliere il peso del cibo o il tempo di scongelo. L'intervallo di peso selezionabile dell'opzione dEF1 è 100 g ~ 1500 g. L'intervallo di opzioni selezionabili dEF2 è 0:10 ~ 60:00. Dopo aver selezionato, premere il pulsante "▶/+30s" per iniziare

a lavorare. Un ronzio per notificare il completamento dell'operazione. La modalità di scongelamento dEF1 a peso emetterà un segnale acustico per richiedere di girare il cibo durante lo scongelamento.

Di seguito sono riportati alcuni consigli sui tempi di scongelamento degli alimenti:

dEF1	Per lo sbrinamento, il range di peso va da 0,1 a 1,5 kg
dEF2	Per lo sbrinamento, l'intervallo di tempo da 0:10 a 60:00

## ! ATTENZIONE

- a. È necessario capovolgere il cibo durante il funzionamento per ottenere un effetto uniforme.
- b. Solitamente lo scongelamento richiederà più tempo di quello della cottura del cibo.
- c. Se il cibo può essere tagliato a coltello, il processo di scongelamento può considerarsi completato.
- d. Il microonde penetra per circa 4 cm nella maggior parte degli alimenti
- e. Il cibo scongelato va consumato il prima possibile, si sconsiglia di riporre in frigorifero e congelare nuovamente.

## 4. COTTURA AUTOMATICA

Sono disponibili otto menu automatici rispettivamente A.1~A.8, Patate, Pasta, Pizza, Popcorn, Verdure, Bevande, Carne e Pesce. Premere continuamente il pulsante "Menu" per selezionare il menu desiderato, quindi ruotare la manopola "Time. Weight" per selezionare il peso del menu. Dopo aver selezionato il peso e il peso di cottura, premere il pulsante "▶/+30s" per iniziare il lavoro. Un ronzio per notificare il completamento dell'operazione.

Visualizzare	Tipo	Metodo
A.1	Patata	Applicabile per la gamma di peso da 0.25-0.75kg
A.2	Pasta	Applicabile per la gamma di peso da 0.05-0.15kg
A.3	Pizza	Applicabile per la gamma di peso da 0.2-0.4kg
A.4	Popcorn	Applicabile per la gamma di peso da 0.0-0.1kg
A.5	Verdura	Applicabile per la gamma di peso da 0.2-0.6kg
A.6	Bevanda	Applicabile per la gamma di peso è 1 tazza, 2 tazze o 3 tazze, ciascuna di circa 250 ml
A.7	Carne	Applicabile per la gamma di peso da 0.2-0.6kg
A.8	Pescare	Applicabile per la gamma di peso da 0.2-0.6kg

## ! ATTENZIONE

- a. La temperatura del cibo prima della cottura sarebbe di 20-25°C. Una temperatura più alta o più bassa del cibo prima della cottura richiederebbe un aumento o una diminuzione del tempo di cottura.

b. La temperatura, il peso e la forma degli alimenti influiranno ampiamente sull'effetto di cottura. Se è stata rilevata una deviazione rispetto al fattore indicato nel menu sopra, è possibile regolare il tempo di cottura per ottenere il miglior risultato.

## 5. GRIGLIA

Ci sono tre modalità da selezionare per questo pulsante, che sono grill, combinazione di grill e microonde 1 e combinazione di grill e microonde 2. Il display corrispondente è G., C-1 e C-2. Le

G.	Grill, l'elemento riscaldante sarà alimentato durante il tempo di funzionamento. Che è applicabile per arrotolare carni sottili o maiale, salsiccia, ala di pollo poiché si può ottenere un buon colore marrone
C-1	Combinazione di cottura grill e microonde
C-2	Combinazione di cottura grill e microonde

## ! ATTENZIONE

Nella modalità grill/combi, tutte le parti del forno, così come la griglia e i contenitori di cottura, possono diventare molto calde. Prestare attenzione quando si rimuove qualsiasi oggetto dal forno. Utilizzare presine pesanti o guanti da forno per PREVENIRE USTIONI.

## 6. FERMATI

Durante le impostazioni di cottura, è possibile premere il pulsante "STOP" per annullare le impostazioni e tornare allo stato di attesa. Nel processo di funzionamento del forno a microonde, è possibile premere il pulsante "STOP" per mettere in pausa. Nello stato di attesa, è possibile premere nuovamente il pulsante "STOP" per annullare la funzione e tornare allo stato di attesa.

## 7. AVVIO/+30 sec

Dopo aver impostato il tempo di cottura

fasi operative specifiche sono le seguenti: premere questo pulsante per selezionare il grill desiderato, la combinazione di grill e microonde 1 o la combinazione di grill e microonde 2 e il display visualizzerà "G.", "C-1" o "C-2". Il tempo di cottura può essere regolato ruotando il tasto "Time. Weight" da 0:10 a 60:00. Dopo aver selezionato il tempo di cottura, premere il pulsante "►/+30s" per iniziare a lavorare; durante il processo di cottura si sentiranno dei segnali acustici che indicheranno il capovolgimento del cibo. Un ronzio per notificare il completamento dell'operazione.

o il peso del cibo, premere il tasto "►/+30s" per avviare il forno a microonde. Nello stato di lavoro, è possibile premere il pulsante "►/+30s" per aumentare il tempo, premere una volta per aumentare di 30 secondi, ma la modalità menu e la modalità di sbrinamento del peso non possono regolare il tempo. In stato di pausa, è possibile premere il pulsante "►/+30s" per continuare la cottura prima.

## 8. FUNZIONE BLOCCO BAMBINI

Utilizzare questa funzione per bloccare il pannello di controllo durante la pulizia o in modo che i bambini non possano utilizzare il forno senza sorveglianza. Tutti i pulsanti sono resi inutilizzabili in questa modalità.

- 1) Imposta blocco: tieni premuto il pulsante STOP per circa 3 secondi.
- 2) Annulla blocco: tenere premuto il pulsante STOP per circa 3 secondi.



## LINEA GUIDA PER GLI UTENSILI

IT

Si consiglia vivamente di utilizzare contenitori adatti e sicuri per la cottura a microonde. In generale, i contenitori in ceramica, vetro o plastica resistenti al calore sono adatti per la cottura a

microonde. Non utilizzare mai i contenitori di metallo per la cottura a microonde e la cottura combinata poiché è probabile che si generino scintille. Puoi prendere il riferimento della tabella sottostante.

Materiale del contenitore	Microonde (A)	Grill (B)	A+B	Nota
Ceramica resistente al calore	sì	sì	sì	Non utilizzare mai le ceramiche che sono decorate con bordo in metallo o smaltate
Plastica resistente al calore	sì	No	No	Non può essere utilizzato per cotture prolungate nel microonde
Vetro resistente al calore	sì	sì	sì	
Pellicola di plastica	sì	No	No	Non deve essere utilizzato durante la cottura di carne o bracioline poiché la temperatura eccessiva potrebbe danneggiare la pellicola
Griglia	No	sì	sì	
Contenitore in metallo	No	No	No	Non deve essere utilizzato nel forno a microonde. Il microonde non può penetrare attraverso il metallo
Lacca	No	No	No	Poco resistente al calore. Non può essere utilizzato per la cottura ad alta temperatura
Legno di bambù e carta	No	No	No	Poco resistente al calore. Non può essere utilizzato per la cottura ad alta temperatura



## CONSIGLI DI CUCINA

I seguenti fattori possono influenzare il risultato di cottura:

centro e distribuirla uniformemente. Non sovrapporre se possibile.

### Disposizione del cibo

Disporre le zone più spesse verso l'esterno del piatto, la parte più sottile verso il

### Durata del tempo di cottura

Iniziare la cottura con un tempo impostato breve, valutarlo dopo che è

scaduto e allungarlo secondo l'effettiva necessità. Una cottura eccessiva può causare fumo e ustioni.

### Cuocere il cibo in modo uniforme

Gli alimenti come pollo, hamburger o bistecche devono essere girati una volta durante la cottura.

A seconda del tipo di alimento, se applicabile, mescolarlo dall'esterno al centro del piatto una o due volte durante la cottura.

### Concedi tempo in piedi

Trascorso il tempo di cottura, lasciare il cibo in forno per un tempo adeguato, questo gli permette di completare il suo ciclo di cottura e raffreddarlo in modo graduale.

### Se il cibo è finito

Il colore e la durezza del cibo aiutano a determinare se è fatto, questi includono:

- Vapore che fuoriesce da tutte le parti del cibo, non solo dal bordo.
- Le giunture del pollame possono essere spostate facilmente.
- Il maiale o il pollame non mostrano segni di sangue.

- Il pesce è opaco e può essere facilmente affettato con una forchetta.

### Piatto per dorare

Quando si utilizza un piatto per dorare o un contenitore autoriscaldante, posizionare sempre un isolante resistente al calore come un piatto di porcellana sotto di esso per evitare danni al piatto girevole e all'anello rotante.

### Involucro di plastica adatto al microonde

Quando si cuociono cibi ad alto contenuto di grassi, evitare che l'involucro di plastica entri in contatto con gli alimenti poiché potrebbe sciogliersi.

### Pentole in plastica adatte al microonde

Alcune pentole di plastica adatte al microonde potrebbero non essere adatte per cucinare cibi ad alto contenuto di grassi e zuccheri. Inoltre, non deve essere superato il tempo di preriscaldamento specificato nel manuale di istruzioni delle stoviglie.

## MANUTENZIONE

### SERVIZIO

Si prega di controllare quanto segue prima di chiamare i servizi.

1. Mettere una tazza d'acqua (circa 150 ml) in un misurino di vetro nel forno e chiudere bene lo sportello. La spia del forno dovrebbe spegnersi se la porta è chiusa correttamente. Lasciar funzionare il forno per 1 min.
2. La spia del forno si accende?
3. La ventola di raffreddamento funziona? (Mettere la mano sulle aperture di ventilazione posteriori.)
4. Il giradischi ruota? (Il giradischi può ruotare in senso orario o antiorario. Questo è abbastanza normale.)
5. L'acqua all'interno del forno è calda? Se "NO" è la risposta a una qualsiasi delle domande di cui sopra, controlla la

presa a muro e il fusibile nella scatola del misuratore.

Se sia la presa a muro che il fusibile funzionano correttamente, CONTATTARE IL CENTRO DI ASSISTENZA APPROVATO PIÙ VICINO.

### SALVAGUARDIA DI SERVIZIO

#### Attenzione: RADIAZIONI A MICROONDE

1. Il condensatore ad alta tensione rimane in carica dopo la disconnessione; cortocircuitare il terminale negativo del condensatore H.V al telaio del forno (usare un cacciavite) per scaricarlo prima di toccarlo.
2. Durante la manutenzione, le parti elencate di seguito possono essere rimosse e dare accesso a potenziali superiori a 250 V verso terra.

- Magnetron
  - Trasformatore ad alta tensione
  - Condensatore ad alta tensione
  - Diodo ad alta tensione
  - Fusibile ad alta tensione
3. Le seguenti condizioni possono causare un'esposizione a microonde indebita durante la manutenzione.

- Montaggio improprio del magnetron,
- Abbinamento improprio di interblocco porta, cerniera porta e porta,
- Montaggio improprio del supporto interruttore,
- La porta, la guarnizione della porta o la custodia sono state danneggiate.



## SPECIFICHE TECNICHE

- Forno microonde digitale capacità 23l e potenza 800W con grill e comandi elettronici.
- Design moderno nero con porta a pannello in vetro pieno e finestra di visualizzazione trasparente.
- Maniglia incorporata della porta in acciaio inossidabile per una facile apertura del vano di cottura.
- Vano cottura EASY CLEAN Smaltato Stone con alloggiamento posteriore verniciato a polvere.
- Illuminazione interna del vano a LED bianco brillante per il risparmio energetico.
- Orologio LED digitale + timer con impostazione massima di 60 minuti.

- Notifica di allarme acustico per annunciare la fine di ogni ciclo di cottura.
- Con 8 menu di cottura automatica + funzione scongelamento + funzione di cottura istantanea/espressa.
- Con piastra girevole in vetro da 28,5 cm di diametro.
- Con griglia in acciaio inox inclusa.
- Funzione grill da 1000 W integrata.
- Regolatore di potenza a microonde elettronico a 5 livelli (100%, 80%, 50%, 30%, 10%)
- Funzione Child LOCK inclusa.
- Cavo AC da 1,0 m per impieghi gravosi con spina AC sagomata per maggiore sicurezza e praticità.
- Dimensioni: 48,0 x 29,0 x 33,7 cm.
- Peso: 12,2 Kg.



## SMALTIMENTO CORRETTO DI QUESTO PRODOTTO



Questa marcatura indica che questo prodotto non deve essere smaltito con altri rifiuti domestici in tutta l'UE. Per prevenire possibili danni all'ambiente o alla salute umana derivanti dallo smaltimento incontrollato dei rifiuti, riciclarli in modo responsabile per

promuovere il riutilizzo sostenibile delle risorse materiali. Per restituire il tuo dispositivo usato, utilizza i sistemi di restituzione e ritiro o contatta il rivenditore presso cui è stato acquistato il prodotto. Possono prendere questo prodotto per il riciclaggio sicuro per l'ambiente.

## KAS DĖŽUTĖJE?

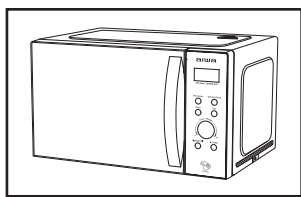

**1** Mikrobangų krosnelė

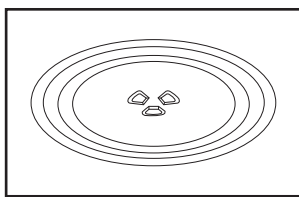

**2** Stiklo Patefonas Plokštė

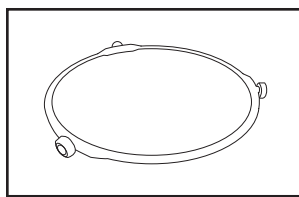

**3** Patefono Žiedas + Mova

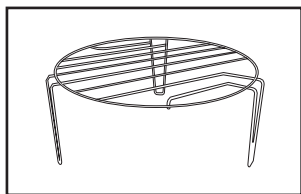

**4** Nerūdijančio plieno grilio stovas

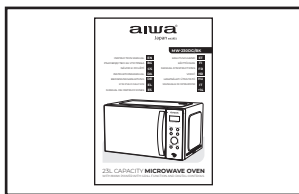

**5** Instrukcija

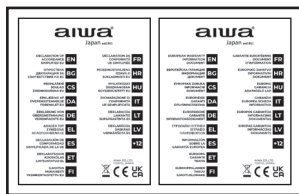

**6** Atitikties deklaracija, garantijos lapas

## SVARBIOS APSAUGOS PRIEMONĖS

**ISPĖJIMAS:** Jei pažeistos durelės arba durelių sandarikliai, orkaitės negalima naudoti tol, kol jos nepataisys apmokytas asmuo.

**ISPĖJIMAS:** Bet kokias priežiūros ar remonto operacijas, kurių metu reikia nuimti bet kokį dangtelį, kuris apsaugo nuo mikrobangų energijos poveikio, pavojinga bet kam, išskyrus apmokytą asmenį. **ISPĖJIMAS:** Skysčių ar kitų maisto produktų negalima kaitinti sandariuose induose, nes jie gali sprogti.

1. Naudokite tik tokius indus, kurie tinkami naudoti mikrobangų krosnelėje.
2. Gaminant mikrobangų krosnelėje neleidžiama naudoti metalinių indų maistui ir gėrimams.
3. Kai kaitinate maistą plastikiniuose ar popieriniuose induose, stebėkite orkaitę, nes gali užsidegti.

4. Mikrobangų krosnelė skirta maistui ir gėrimams šildyti. Džiovinant maistą ar drabužius ir kaitinant šildančius įklotus, šlepetes, kempines, drėgną skudurėlį ir panašius daiktus, gali kilti sužeidimo, užsidegimo arba gaisro pavojus.
5. Pastebėjus dūmus, prietaisą išjunkite arba ištraukite iš elektros lizdo ir dureles laikykite uždarytas, kad užslopintumėte liepsnas. Gėrimų kaitinimas mikrobangų krosnelėje gali sukelti uždelstą išsiveržimą, todėl indą reikia elgtis atsargiai.
6. Maitinimo buteliukų ir kūdikių maisto indelių turinys turi būti išmaišomas arba suplaktas, o temperatūra turi būti patikrinta prieš vartojant, kad būtų išvengta nudegimų.
7. Kiaušiniai su lukštais ir sveiki kietai virti kiaušiniai neturi būti kaitinami

mikrobangų krosnelėje, nes jie gali sprogti net ir pasibaigus kaitinimui mikrobangų krosnelėje.

8. Jei orkaitės būklė nebus švari, paviršius gali pablogėti, o tai gali neigiamai paveikti prietaiso tarnavimo laiką ir sukelti pavojingą situaciją. Mikrobangų krosnelė skirta naudoti atskirai, įmontuojama arba spintelėje.
  9. Prietaiso negalima statyti į spintelę.
  10. Išimdami talpyklą iš prietaiso stenkitės nepaslinkti sukamojo stalo.
  11. Prietaiso negalima valyti garų valytuvu.
  12. Prietaisas negali būti montuojamas 900 mm aukštyje virš grindų. Mažiausias laisvos vietos aukštis virš viršutinio orkaitės paviršiaus: 100 mm.
- Įspėjimas:** kai prietaisas veikia kombinuotu režimu, vaikai orkaitėje turėtų naudotis tik prižiūrimi suaugusiųjų dėl susidarantios temperatūros.



### ATSARGIAI, KARŠTAS PAVIRŠIUS

13. Jei maitinimo laidas pažeistas, jį turi pakeisti gamintojas, jo techninės priežiūros atstovas arba panašios kvalifikacijos asmuo, kad būtų išvengta pavojaus.
14. Šį prietaisą gali naudoti vaikai nuo 8 metų ir asmenys, turintys ribotų fizinių, jutiminių ar protinių gebėjimų arba

neturintys patirties ir žinių, jei jie yra prižiūrimi arba yra instruktuojami, kaip saugiai naudoti prietaisą ir supranta susijusius pavojus.

15. Vaikai neturi žaisti su prietaisu.
16. Vaikai be priežiūros neturi atlikti valymo ir naudotojo priežiūros.
17. Šis prietaisas skirtas naudoti buityje ir panašiose srityse, pavyzdžiui:
  - darbuotojų virtuvės zonos parduotuvėse, biuruose ir kitose darbo aplinkose,
  - ūkiniai namai,
  - klientų viešbučiuose, moteliuose ir kitose gyvenamosiose patalpose,
  - nakvynės ir pusryčių tipo aplinka.Prietaisai nėra skirti valdyti naudojant išorinį laikmatį arba atskirą nuotolinio valdymo sistemą.

### 18.2 grupės B klasės prietaisai

**2 grupės ISM įranga:** 2 grupėje yra visa ISM įranga, kurioje radijo dažnio energija yra tyčia generuojama ir (arba) naudojama elektromagnetinės spinduliuotės pavidalu medžiagoms apdoroti, taip pat EDM ir lankinio suvirinimo įranga.

B klasės įranga – tai įranga, tinkama naudoti buitiniuose įstaigose ir įstaigose, tiesiogiai prijungtose prie žemos įtampos elektros energijos tiekimo tinklo, kuris tiekia energiją buitiniams pastatams.



## MONTAVIMAS

1. Išimkite visą pakuotę. Jei virš orkaitės yra saugi plėvelė, prieš naudodami ją nuplėškite. Atidžiai patikrinkite, ar nepažeista. Jei yra, nedelsdami praneškite pardavėjui arba nusiųskite į gamintojo aptarnavimo centrą.
2. Mikrobangų krosnelės turi būti dedamos į sausą ir nerūdijančią aplinką, atokiau nuo karščio ir drėgmės, pavyzdžiui, dujų degiklio ar vandens bako.
3. Norint užtikrinti pakankamą vėdinimą, mikrobangų krosnelės užpakalinės dalies atstumas iki sienos turi būti ne mažesnis kaip 10 cm, šonas iki sienos turi būti ne mažesnis kaip 5 cm, laisvas atstumas virš viršutinio paviršiaus – ne mažesnis kaip 20 cm, mikrobangų krosnelės atstumas iki žemės turi būti ne mažesnis kaip 85 cm.

4. Orkaitės padėtis turi būti tokia, kad ji būtų toli nuo televizoriaus, radijo ar antenos, nes gali atsirasti vaizdo trikdžių ar triukšmo. Atstumas turi būti didesnis nei 5 m.
5. Prietaisas turi būti pastatytas taip, kad kištukas būtų pasiekiamas, ir turi užtikrinti gerą įžeminimą, jei nutekėtų, gali susidaryti įžeminimo kilpa, kad būtų išvengta elektros smūgio.
6. Mikrobangų krosnelė turi būti naudojama su uždarytomis durelėmis.
7. Mikrobangų krosnelės negalima statyti į spintelę. Mikrobangų krosnelė skirta naudoti atskirai.
8. Kadangi ant orkaitės ertmės ar kaitinimo elemento liko gamybos likučių arba aliejaus, jis dažniausiai užuodė kvapą, net nedidelį dūmą. Tai įprastas atvejis ir neatsiras po kelių kartų naudojimo, laikykite duris ar langą atidarytas, užtikrinti gerą vėdinimą. Todėl primygtinai rekomenduojama įdėti puodelį vandens į ertmę, nustatant didelę galią ir veikti keletą kartų.

## VALYMAS

### MIKROBANGŲ KROSNELĖS PRIEŽIŪRA

#### ⚠ ATSAUGIAI

Orkaitę reikia reguliariai valyti ir pašalinti visas maisto nuosėdas.

#### ⚠ ĮSPĖJIMAS

- a. Prieš valydami ištraukite maitinimo laidą iš sieninio lizdo. Atvėsinus produktus. Valydami nepamirškite prietaiso į vandenį ar kitus skysčius.
- b. Jei orkaitės būklė nebus švari, paviršius gali pablogėti, o tai gali neigiamai paveikti prietaiso tarnavimo laiką ir sukelti pavojingą situaciją.
- c. Niekada nenaudokite kietų ploviklių, benzino, abrazyvinių miltelių ar metalinio šepetio jokioms prietaiso dalims valyti.
- d. Nenuimkite bangolaidžio dangtelio.
- e. Kai mikrobangų krosnelė buvo naudojama ilgą laiką, orkaitėje gali atsirasti keistų kvapų. Jų galite atsikratyti 3 būdais:
  - 1) Į puodelį įdėkite kelias citrinos skilteles, tada kaitinkite dideliu „Micro Power“ režimu 2–3 min.
  - 2) Įdėkite puodelį raudonos arbatos į orkaitę, tada pašildykite dideliu mikrogaliu.

- 3) Įdėkite šiek tiek apelsino žievelės į orkaitę ir pakaitinkite jas dideliu mikrogaliu 1 minutę.
- f. Kai gaminys nenaudojamas, jį reikia padėti kuo geriau vėdinamoje vietoje.

#### ⚠ ĮSPĖJIMAS

Išsami informacija, kaip valyti su maistu besiliečiančius paviršius:  
Po naudojimo nuvalykite bangolaidžio dangtelį drėgna šluoste, po to sausa šluoste, kad pašalintumėte maisto pusrusius ir riebalus. Susikaupę riebalai gali perkaisti ir pradėti rūkyti arba užsidegti.

### VALYMO PATARIMAI

Išsami informacija apie durų tarpiklių, ertmės ir gretimų dalių valymą:  
**Išorė:** Nuvalykite korpusą sudrėkinta minkšta šluoste.  
**Durys:** sudrėkinta minkšta šluoste nuvalykite duris ir langą. Nuvalykite durelių sandariklius ir gretimas dalis, kad pašalintumėte bet kokį išsiliejimą ar pusrusį. Valdymo skydelį nuvalykite šiek tiek sudrėkinta minkšta šluoste.

### Vidinės sienos:

Nuvalykite vidinius paviršius sudrėkinta minkšta šluoste.

Nuvalykite bangolaidžio dangtelį, kad pašalintumėte aptaškusį maistą.

### Sukamasis stalas / sukimosi žiedas / sukimosi ašis:

Nuplaukite švelniu muiluotu vandeniu. Nuplaukite švari vandeniu ir leiskite gerai išdžiūti.

## GAMINIO INSTRUKCIJA

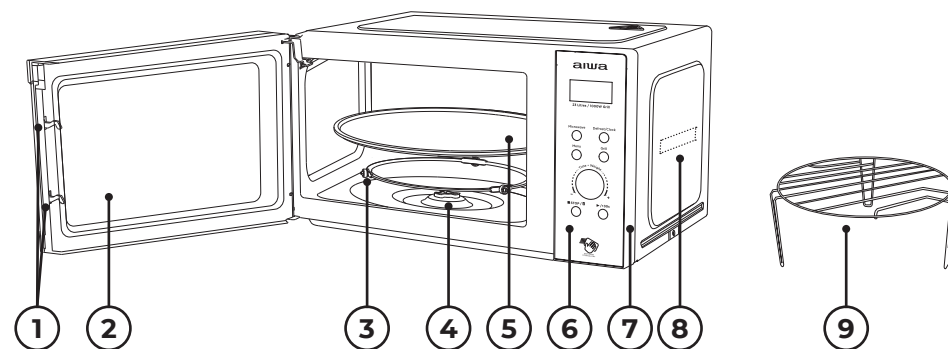

- 1) **Durelių spyna:** Mikrobangų krosnelės durelės turi būti tinkamai uždarytos, kad veiktų.
- 2) **Peržiūros langas:** leidžia vartotojui matyti gaminimo būseną.
- 3) **Besisukantis žiedas:** Stiklinis sukamasis stalas stovi ant ratų; jis palaiko patefoną ir padeda subalansuoti jį sukant.
- 4) **Besisukanti ašis:** stiklinis sukamasis stalas yra ant ašies; po juo esantis variklis verčia sukintis patefonas.
- 5) **Sukamasis stalas:** Maistas sėdi ant sukamojo stalo, jo sukimasis veikimo metu padeda iškepti maistą tolygiai.

#### ⚠ ATSAUGIAI

- Pirmiausia uždėkite sukamąjį žiedą.
- Sukamąjį stalą uždėkite ant sukimosi ašies ir įsitikinkite, kad jis tinkamai įjungtas.

- 6) **Valdymo skydelis:** Išsamią informaciją žr. toliau (valdymo skydelis gali būti keičiamas be išankstinio įspėjimo).
- 7) **Išorinis dangtis:** naudojamas apvynioti ir apsaugoti visos mašinos vidines konstrukcines dalis ir elektrinius komponentus.
- 8) **Bangolaidžio dangtelis:** yra mikrobangų krosnelės viduje, šalia valdymo skydelio sienelės.

#### ⚠ ĮSPĖJIMAS

Niekada nenuimkite bangolaidžio dangtelio.

- 9) **Grilio grotelės:** naudokite kepamam maistui įdėti.

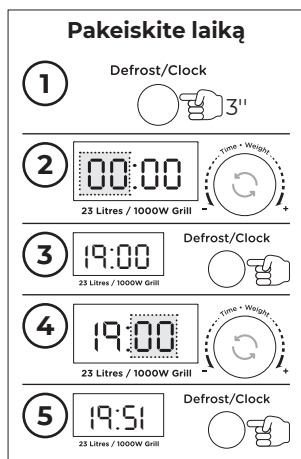
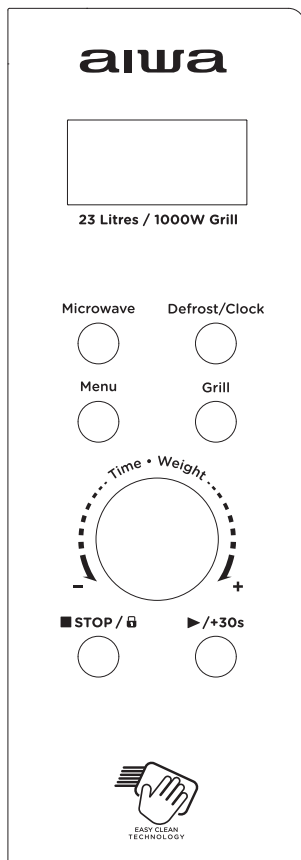

## 1. PRIEŠ GAMINTI

Ekranas užsidega, kai prijungtas prie maitinimo šaltinio, tada pereikite į budėjimo būseną ir ekrane rodoma 1:00.

## 2. MIKROBANGŲ FUNKCIJA

Yra penki ugnies galios lygiai, atitinkamai 100P, 80P, 50P, 30P ir 10P. Paspauskite mygtuką „Microw.“ mygtuką ir pasirinkite norimą mikrobangų galią. Pasukite „Time. Weight“, kad padidintumėte arba sumažintumėte gaminimo laiką, galite pasirinkti laiko intervalą nuo 0:10 iki 60:00. Pasirinkę laiką, paspauskite mygtuką „▶/+30s“, kad pradėtumėte darbą. Skambantis garsas praneša apie operacijos pabaigą.

AUKŠTAS	100% galia	(Taikoma greitam ir kruopščiam gaminimui)
V. Aukštas	80% galia	(Taikoma vidutinio greito maisto ruošimui)
Vidutinis	50% galia	(Taikoma garinant maistą)
V. Žemas	30% galia	(Taikoma atitirpinant maistą)
MAŽAS	10% galia	(Taikoma šiltai palaikyti)

## ⚠️ ATSARGIAI

- Maksimalus laikas, kurį galima nustatyti, yra 60 minučių.
- Niekada nenaudokite orkaitės tuščios.
- Esant maksimaliai mikrobangų galiai, orkaitė automatiškai sumažins galią po tam tikro gaminimo laiko, kad pailgintų jos tarnavimo laiką.
- Jei maistą apverčiate veikimo metu, vieną kartą paspauskite mygtuką ▶/+30s ir iš anksto nustatyta gaminimo procedūra bus tęsiama.
- Jei ketinate išimti maistą anksčiau nei nustatytas laikas, turite vieną kartą paspausti sustabdymo/ užrakavimo mygtuką, kad išvalytumėte iš anksto nustatytą procedūrą, kad kitą kartą naudojant išvengtumėte netyčinio veikimo.

## 3. ATTIIRDINTI

Yra du atitirpinimo režimai, atitinkamai dEF1 ir dEF2. dEF1 atitirpinti pagal svorį ir dEF2 atitirpinti pagal laiką. Nepertraukiamai paspauskite mygtuką „Defrost“, kad pasirinktumėte atitirpinimo režimą, tada pasukite „Time. Weight“, norėdami pasirinkti maisto svorį arba atitirpinimo laiką. dEF1 pasirenkamas svorio diapazonas yra 100 g ~ 1500 g. dEF2 pasirenkamas

parinkčių diapazonas yra 0:10 ~ 60:00. Pasirinkę paspauskite mygtuką „▶/+30s“, kad pradėtų veikti. Skambantis garsas praneša apie operacijos pabaigą. dEF1 atitirpinimo režimas pagal svorį pasigirs

pyptelėjimu, kad atitirpinimo metu maistas būtų apverstas.

Žemiau yra keletas maisto atitirpinimo laiko patarimų:

dEF1	Atitirpinant, svoris svyruoja nuo 0,1 iki 1,5 kg
dEF2	Atitirpinimo laikas yra nuo 0:10 iki 60:00

## ⚠️ ATSARGIAI

- Norint gauti vienodą poveikį, darbo metu maistą reikia apversti.
- Paprastai atitirpinimas užtrunka ilgiau nei maisto gaminimas.
- Jei maistą galima pjaustyti peiliu, atitirpinimo procesas gali būti laikomas baigtu.
- Mikrobangų krosnelė į daugumą maisto produktų prasiskverbia apie 4 cm.
- Atšildytą maistą reikia suvartoti kuo greičiau, nerekomenduojama dėti atgal į šaldytuvą ir vėl užšaldyti.

## 4. AUTOMATINIS GAMYBA

Yra aštuoni automatiniai meniu A.1–A.8, bulvės, makaronai, pica, kukurūzų spragėsiai, daržovės, gėrimai, mėsa ir žuvis. Nuolat spauskite mygtuką „Menu“, kad pasirinktumėte norimą meniu, tada pasukite rankenėlę „Time. Weight“, kad pasirinktumėte meniu svorį. Pasirinkę svorį ir kepimo svorį, paspauskite mygtuką „▶/+30s“, kad pradėtumėte darbą. Skambantis garsas praneša apie operacijos pabaigą.

Ekranas	Rūšis	Metodas
A.1	Bulviniai	Tinka 0,25–0,75 kg svorio diapazonui
A.2	Makaronai	Tinka 0,05–0,15 kg svorio diapazonui
A.3	Pica	Tinka 0,2–0,4 kg svorio diapazonui
A.4	Pūsti	Tinka 0,0–0,1 kg svorio diapazonui
A.5	Daržovių	Tinka 0,2–0,6 kg svorio diapazonui
A.6	Gėrimas	Svorio diapazonui tinka 1 puodelis, 2 puodeliai arba 3 puodeliai, kurių kiekvienas yra apie 250 ml
A.7	Mėsa	Tinka 0,2–0,6 kg svorio diapazonui
A.8	Žuvis	Tinka 0,2–0,6 kg svorio diapazonui

## ⚠️ ATSARGIAI

- Maisto temperatūra prieš gaminant turėtų būti 20–25°C. Dėl aukštesnės ar žemesnės maisto temperatūros prieš gaminimą reikės ilginti arba sutrumpinti gaminimo laiką.
- Maisto temperatūra, svoris ir forma labai paveiks gaminimo efektą. Jei aptinkamas

bet koks nukrypimas nuo aukščiau esančiame meniu nurodyto faktoriaus, galite reguliuoti gaminimo laiką, kad gautumėte geriausius rezultatus.

## 5. GRILL

Šiuo mygtuku galima pasirinkti tris režimus: grilis, grilio ir mikrobangų

krosnelės derinys 1 ir grilio bei mikrobangų krosnelės 2 derinys. Atitinkamas ekranas yra G., C-1 ir C-2. Konkretūs veikimo etapai yra tokie: paspauskite šį mygtuką norėdami pasirinkti norimą kepsninę, grilio ir mikrobangų krosnelės 1 derinį arba grilio ir mikrobangų krosnelės 2 derinį, o ekrane bus rodoma „G.“, „C-1“ arba

„C-2“. Gaminimo trukmę galima reguliuoti sukant „Time. Weight“ rankenėlę nuo 0:10 iki 60:00. Pasirinkę gaminimo laiką, paspauskite mygtuką „▶/+30s“, kad pradėtumėte dirbti; gaminimo metu pasigirs pyptelėjimai, raginantys maistą apversti. Skambantis garsas praneša apie operacijos pabaigą.

G.	Grilis, veikimo metu šilumos elementas bus maitinamas. Kuris tinka plonai mėsai arba kiaulienai, dešrai, vištienos sparneliui kočioti, nes galima gauti gerą rudą spalvą
C-1	Kepimo ant grotelių ir mikrobangų krosnelės derinys
C-2	Kepimo ant grotelių ir mikrobangų krosnelės derinys

### ⚠ ATSAUGIAI

Naudojant grilio/kombi režimą, visos orkaitės dalys, taip pat lentyna ir kepimo indai gali labai įkaisti. Būkite atsargūs išimdami bet kokį daiktą iš orkaitės. Naudokitės sunkiomis puodų laikikliais arba orkaitės pirštinėmis, kad NEGALIMA NUDEGINTI.

### 6. SUSTABDYTI

Gaminimo nustatymų procese galite paspausti mygtuką „STOP“, kad atšauktumėte nustatymus ir grįžtumėte į parengties būseną. Mikrobangų krosnelės veikimo metu galite paspausti „STOP“ mygtuką, kad sustabdytumėte. Budėjimo būsenoje galite dar kartą paspausti „STOP“ mygtuką, kad atšauktumėte funkciją ir grįžtumėte į parengties būseną.

### 7. PRADĖTI/+30s

Nustatę gaminimo laiką arba maisto svorį, paspauskite mygtuką „▶/+30s“, kad įjungtumėte mikrobangų krosnelę. Darbinėje būsenoje galima paspausti mygtuką „▶/+30s“, kad padidintumėte laiką, paspauskite vieną kartą, kad padidintumėte 30 sekundžių, tačiau meniu režimas ir svorio atitirpinimo režimas negali reguliuoti laiko. Pausės būsenoje galite paspausti mygtuką „▶/+30s“, kad tęstumėte gaminimą anksčiau.

### 8. UŽRAKTO NUO VAIKŲ FUNKCIJA

Naudokite šią funkciją norėdami užrakinti valdymo skydelį, kai valote arba kad vaikai negalėtų naudotis orkaite be priežiūros. Šiuo režimu visi mygtukai neveikia.

- 1) Nustatykite užraktą: palaikykite STOP mygtuką maždaug 3 sekundes.
- 2) Atšaukti užraktą: palaikykite nuspaudę STOP mygtuką apie 3 sekundes.

## ➔ ? INDŲ GAIRĖ

LT

Primygtinai rekomenduojama naudoti indus, kurie yra tinkami ir saugūs gaminti mikrobangų krosnelėje. Paprastai tariant, indai, pagaminti iš karščiui atsparios keramikos, stiklo ar plastiko, yra tinkami

gaminti mikrobangų krosnelėje. Niekada nenaudokite metalinių indų gamindami maistą mikrobangų krosnelėje ir gamindami kartu, nes gali kilti kibirkštis. Galite pasinaudoti toliau pateiktos lentelės nuoroda.

Konteinerio medžiaga	Mikrobangų (A)	Grilis (B)	A+B	Pastaba
Karščiui atspari keramika	Teigiamas	Teigiamas	Teigiamas	Niekada nenaudokite keramikos, kuri yra dekoruota metaliniu apvadu arba glazūruota
Karščiui atsparus plastikas	Teigiamas	Nėra	Nėra	Negalima naudoti ilgai gaminant mikrobangų krosnelėje
Karščiui atsparus stiklas	Teigiamas	Teigiamas	Teigiamas	
Plastikinė plėvelė	Teigiamas	Nėra	Nėra	Jo negalima naudoti gaminant mėsą ar kotletus, nes per aukšta temperatūra gali sugadinti plėvelę
Grilio stovas	Nėra	Teigiamas	Teigiamas	
Metalinis konteineris	Nėra	Nėra	Nėra	Jis neturėtų būti naudojamas mikrobangų krosnelėje. Mikrobangų krosnelė negali prisiskverbti pro metalą
Lakas	Nėra	Nėra	Nėra	Prastai atsparus karščiui. Negalima naudoti gaminant aukštoje temperatūroje
Bambuko mediena ir popierius	Nėra	Nėra	Nėra	Poor heat-resistant. Can not be used for High-temperature cooking



## VIRIMO PATARIMAI

Virimo rezultatui įtakos gali turėti šie veiksniai:

### Maisto išdėstymas

Storesnes vietas dėkite į indo išorę, plonesnę – į centrą ir tolygiai paskleiskite. Jei įmanoma, nepersidengkite.

### Virimo laiko trukmė

Pradėkite gaminti nuo trumpo laiko nustatymo, įvertinkite jį pasibaigus laikui ir pratęskite pagal faktinį poreikį. Virimas per daug gali sukelti dūmų ir nudegimų.

### Maisto gaminimas tolygiai

Maistas, pvz., vištiena, mėsainis ar kepsnys, gaminimo metu turi būti vieną kartą apverstas. Priklausomai nuo maisto tipo, jei reikia, gaminimo metu vieną ar du kartus išmaišykite jį nuo išorės iki patiekalo centro.

### Leiskite pastovėti

Pasibaigus gaminimo laikui, palikite maistą orkaitėje pakankamai ilgai, kad jis galėtų užbaigti gaminimo ciklą ir palaipsniui atvėsti.

### Ar maistas pagamintas

Maisto spalva ir kietumas padeda nustatyti, ar tai padaryta, įskaitant:  
- Garai išeina iš visų maisto dalių, ne tik iš krašto.

- Paukštienos sąnarius galima lengvai perkelti.
- Kiauliena ar paukštiena neturi kraujo požymių.
- Žuvis yra nepermatoma ir lengvai supjaustoma šakute.

### Skrudinimo patiekalas

Kai naudojate skrudinimo indą arba savaime įkaistantį indą, po juo visada padėkite karščiui atsparų izoliatorių, pvz., porcelianinę lėkštę, kad nepažeistumėte sukamojo stalo ir besisukančio žiedo.

### Mikrobangų krosnelėje saugi plastikinė plėvelė

Gamindami maistą, kuriame yra daug riebalų, neleiskite plastikinei plėvelei liestis su maistu, nes ji gali išsilydyti.

### Mikrobangų krosnelėje tinkami plastikiniai indai

Kai kurie plastikiniai indai, tinkami naudoti mikrobangų krosnelėje, gali būti netinkami gaminant maistą, kuriame yra daug riebalų ir cukraus. Taip pat negalima viršyti indo naudojimo instrukcijoje nurodyto pakaitinimo laiko.

(Uždėkite ranką ant galinių ventilacijos angų.)

### APTARNAVIMAS

Prieš skambindami į tarnybą, patikrinkite šiuos dalykus.

1. Įdėkite vieną puodelį vandens (apie 150 ml) į stiklinę orkaitėje ir sandariai uždarykite dureles. Orkaitės lemputė turi užgesti, jei durelės tinkamai uždarytos. Leiskite orkaitei veikti 1 min.
2. Ar dega orkaitės lemputė?
3. Ar veikia aušinimo ventilatorius?

4. Ar patefonas sukasi? (Sukamasis stalas gali sukstis pagal laikrodžio rodyklę arba prieš laikrodžio rodyklę. Tai visiškai normalu.)
5. Ar orkaitės viduje esantis vanduo karštas? Jei „NE“ yra atsakymas į bet kurį iš aukščiau pateiktų klausimų,

patikrinkite sieninį lizdą ir saugiklį skaitiklio dėžutėje. Jei ir sieninis lizdas, ir saugiklis veikia tinkamai, **SUSISIEKITE Į ARTIMIAJĄ PATVIRTINTO APTARNAVIMO CENTRĄ.**

### APTARNAVIMO APSAUGOS PRIEMONĖS

**Atsargiai:** MIKROBANGŲ SPINDULIAVIMAS Atsargiai: MIKROBANGŲ SPINDULIAVIMAS

1. Aukštos įtampos kondensatorius po atjungimo lieka įkrautas; Sutrumpinkite neigiamą H. V kondensatoriaus gnybtą prie orkaitės korpuso (naudokite atsuktuvą), kad iškrautumėte prieš liesdami.
2. Atliekant techninę priežiūrą, toliau išvardytos dalys gali būti pašalintos ir

į žemę gali patekti didesni nei 250 V potencialai.

- Magnetronas
  - Aukštos įtampos transformatorius
  - Aukštos įtampos kondensatorius
  - Aukštos įtampos diodas
  - Aukštos įtampos saugiklis
3. Toliau nurodytos sąlygos gali sukelti netinkamą mikrobangų poveikį atliekant techninę priežiūrą.
- Netinkamas magnetrono montavimas,
  - Netinkamas durų blokavimo, durų vyrio ir durų derinimas,
  - Netinkamas jungiklio atramos montavimas,
  - Pažeistos durys, durų sandariklis arba gaubtas.



## TECHNINĖS SPECIFIKACIJOS

- Skaitmeninė mikrobangų krosnelė 23 l talpos ir 800 W galia su griliu ir elektroniniais valdikliais.
- Juodas modernus dizainas su pilno stiklo durelėmis ir skaidriu žiūrėjimo langu.
- Integruota nerūdijančio plieno durelių rankena, leidžianti lengvai atidaryti kepinimo kamerą.
- EASY CLEAN Akmens emalio kepinimo kamera su milteliais dengtu galiniu korpusu.
- Ryškiai baltas LED vidinio skyriaus apšvietimas taupo energiją.
- Skaitmeninis LED laikrodis + laikmatis su maksimaliu 60 minučių nustatymu.
- Garsinis aliarmo pranešimas, pranešantis apie kiekvieno gaminimo ciklo pabaigą.

- Su 8 automatinio gaminimo meniu + atitirpinimo funkcija + momentinio / greitojo gaminimo funkcija.
- Su 28,5 cm skersmens stikline sukamąja plokšte.
- Su nerūdijančio plieno grilio stovu.
- Integruota 1000 W grilio funkcija.
- 5 lygių elektroninis mikrobangų galios valdiklis (100%, 80%, 50%, 30%, 10%)
- Įtraukta vaikų užrakto funkcija.
- Didelio našumo 1,0 m kintamosios srovės laidas su suformuotu kintamosios srovės kištuku papildomam saugumui ir patogumui.
- Matmenys: 48,0 x 29,0 x 33,7 cm.
- Svoris: 12,2 kg.



## PRIEŽIŪRA



## TEISINGAS ŠIO GAMINIO IŠMETIMAS



Šis ženklas rodo, kad šio gaminio negalima išmesti kartu su kitomis buitinėmis atliekomis visoje ES. Kad išvengtumėte galimos žalos aplinkai ar žmonių sveikatai dėl nekontroliuojamo atliekų šalinimo, perdirbkite jas atsakingai, kad

skatintumėte tvarų pakartotinį materialinių išteklių naudojimą. Norėdami grąžinti naudotą įrenginį, naudokite grąžinimo ir surinkimo sistemas arba susisieki su pardavėju, iš kurio pirkote gaminį. Jie gali paimti šį gaminį aplinkai saugiam perdirbimui.



## KAS IR KASTĒ?

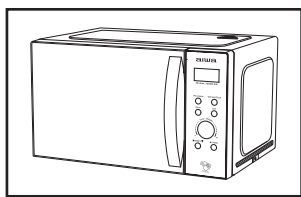

1 Mikroviļņu krāsns

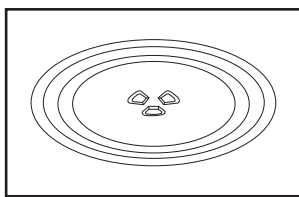

2 Stikla grozāmā plate

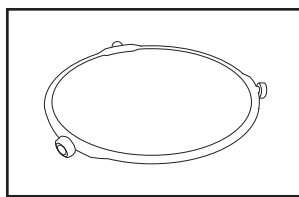

3 Grozāmas diska gredzens + savienojums

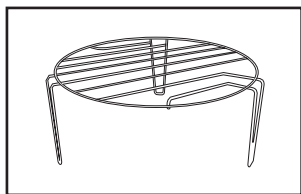

4 Nerūsējošā tērauda grila plaukts

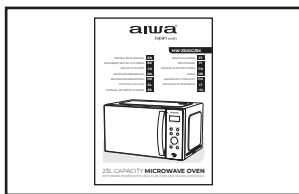

5 Instrukcijas



6 Atbilstības deklarācija, garantijas lapa

## SVARĪGI DROŠĪBAS PASĀKUMI

**BRĪDINĀJUMS:** Ja durvis vai durvju blīves ir bojātas, cepeškrāsns nedrīkst darbināt, kamēr to nav salabojusi apmācīta persona.

**BRĪDINĀJUMS:** Jebkurš cits, izņemot apmācītu personu, ir bīstams veikt apkopes vai remonta darbības, kas ietver jebkāda pārsega noņemšanu, kas nodrošina aizsardzību pret mikroviļņu enerģijas iedarbību. **BRĪDINĀJUMS:** Šķidrumus vai citus pārtikas produktus nedrīkst karsēt noslēgtos traukos, jo tie var eksplodēt.

1. Izmantojiet tikai tādus traukus, kas ir piemēroti lietošanai mikroviļņu krāsnīs.
2. Gatavošanas laikā mikroviļņu krāsnī nav atļauts lietot metāla traukus ēdieniem un dzērieniem.
3. Sildot pārtiku plastmasas vai papīra traukos, uzmaniet cepeškrāsns, jo pastāv aizdegšanās iespēja.

4. Mikroviļņu krāsns ir paredzēta ēdienu un dzērienu sildīšanai. Pārtikas vai apģērba žāvēšana un sildīšanas paliktņu, čību, sūkļu, mitras drānas un tamlīdzīgu materiālu karsēšana var radīt savainojumu, aizdegšanās vai ugunsgrēka risks.
5. Ja novērojat dūmus, izslēdziet vai atvienojiet ierīci un turiet durvis aizvērtas, lai apslāpētu liesmas. Dzērienu karsēšana mikroviļņu krāsnī var izraisīt aizkavētu uzliesmojumu, tāpēc, rīkojoties ar tvertni, jābūt uzmanīgiem.
6. Lai izvairītos no apdegumiem, barošanas pudelišu un zidaiņu pārtikas burciņu saturs ir jāsamaisa vai jāsakrata un jāpārbauda temperatūra pirms lietošanas.
7. Olas ļaunmalās un veselas cieti vārītas olas nedrīkst karsēt mikroviļņu krāsnī,

jo tās var uzsprāgt pat pēc mikroviļņu sildīšanas beigām.

8. Cepeškrāsns neuzturēšana tirā stāvoklī var izraisīt virsmas nolietošanu, kas var negatīvi ietekmēt ierīces kalpošanas laiku un, iespējams, izraisīt bīstamu situāciju. Mikroviļņu krāsns ir paredzēts izmantot atsevišķi stāvošu vai iebūvētu vai skapī.
  9. Ierīci nedrīkst novietot skapī
  10. Izņemot traukus no ierīces, uzmanieties, lai grozāmais galds netiktu pārvietots.
  11. Ierīci nedrīkst tīrīt ar tvaika tīrītāju.
  12. Ierīci nedrīkst uzstādīt vienādi vai augstāk par 900 mm virs grīdas. Minimālais nepieciešamās brīvās vietas augstums virs cepeškrāsns augšējās virsmas: 100 mm.
- Brīdinājums:** ja ierīce tiek darbināta kombinētajā režīmā, bērni drīkst lietot cepeškrāsns tikai pieaugušo uzraudzībā, jo rodas temperatūra.



### UZMANĪBU: KARSTA VIRSMA

13. Ja barošanas vads ir bojāts, tas jānomaina ražotājam, tā servisa aģentam vai līdzīgai kvalificētai personai, lai izvairītos no apdraudējumiem.
14. Šo ierīci drīkst lietot bērni no 8 gadu vecuma un personas ar ierobežotām fiziskām, maņu vai garīgām spējām

vai pieredzes un zināšanu trūkumu, ja viņiem ir sniegta uzraudzība vai norādījumi par ierīces lietošanu drošā veidā un viņi saprot saistītos apdraudējumus.

15. Bērni nedrīkst spēlēties ar ierīci.
16. Tīrīšanu un lietotāja apkopi nedrīkst veikt bērni bez uzraudzības.
17. Šī ierīce ir paredzēta lietošanai mājāsaimniecībā un līdzīgos lietojumos, piemēram:
  - personāla virtuves zonas veikalos, birojos un citās darba vidēs,
  - lauku mājās,
  - klientiem viesnīcās, moteļos un citās dzīvojamās telpās,
  - gultas un brokastu tipa vide. Ierīces nav paredzētas darbināšanai, izmantojot ārēju taimeru vai atsevišķu tālvadības sistēmu.

### 18.2. grupas B klases iekārtas

**2. grupas ISM iekārtas:** 2. grupā ietilpst visas ISM iekārtas, kurās radiofrekvences enerģija tiek apzināti ģenerēta un/vai izmantota elektromagnētiskā starojuma veidā materiālu apstrādei, kā arī EDM un loka metināšanas iekārtas. B klases iekārtas ir iekārtas, kas piemērotas lietošanai mājāsaimniecībā un objektos, kas ir tieši pieslēgti zemsprieguma elektroapgādes tīklam, kas apgādā mājas, ko izmanto sadzīves vajadzībām.



## UZSTĀDĪŠANA

1. Izņemiet visu iepakojumu. Ja virs cepeškrāsns ir droša plēve, pirms lietošanas noplēšiet to. Rūpīgi pārbaudiet, vai nav bojājumu. Ja ir, nekavējoties informējiet izplatītāju vai nosūtiet uz ražotāja servisa centru.
2. Mikroviļņu krāsns jānovieto sausā vidē, kas nav kodīga un jātur prom no karstuma un mitruma, piemēram, gāzes degļa vai ūdens tvertnes.
3. Lai nodrošinātu pietiekamu ventilāciju, mikroviļņu krāsns aizmugures attālumam līdz sienai jābūt vismaz 10 cm, sāniem līdz sienai jābūt vismaz 5 cm, brīvajam attālumam virs augšējās virsmas vismaz 20 cm, mikroviļņu krāsns attālumam līdz zemei jābūt vismaz 85 cm.
4. Cepeškrāsns novietojums ir tāds, lai tā atrastos tālu no televizora, radio vai

antenas, jo var rasties attēla traucējumi vai trokšņi. Attālumam jābūt lielākam par 5 m.

5. Ierīcei jābūt novietotai tā, lai kontaktdakša būtu pieejama, un tai ir jānodrošina labs zemējums noplūdes gadījumā, var izveidoties zemējuma cilpa, lai izvairītos no elektriskās strāvas trieciena.
6. Mikroviļņu krāsns jādarbina ar aizvērtām durvīm.
7. Mikroviļņu krāsni nedrīkst novietot skapī. Mikroviļņu krāsns ir paredzēts lietošanai brīvi stāvošu.

8. Tā kā uz cepeškrāsns dobuma vai siltuma elementa ir palikušas ražošanas atliekas vai eļļa, tas parasti sajūtis smaku, pat nelielu dūmu. Tas ir normāls gadījums un nenotiek pēc vairāku lietošanas reižu lietošanas, turiet durvis vai logu atvērtu, lai nodrošināt labu ventilāciju. Tāpēc ir ļoti ieteicams ievietot tasi ūdens dobumā, iestatot lielu jaudu, un darbināt vairākas reizes.

#### Iekšējās sienas:

Noslaukiet iekšējās virsmas ar samitrinātu mīkstu drāniņu. Notīriet viļņvada vāku, lai noņemtu izšļakstīto pārtiku.

#### Pagrieziena galds / Rotācijas gredzens / Rotācijas ass:

Mazgāt ar maigu ziepjūdeni. Noslauko ar tīru ūdeni un ļauj rūpīgi nožūt.

## TĪRĪŠANA

### MIKROVIĻŅU KRĀSNIS KOPŠANA

#### ! UZMANĪBA

Cepeškrāsns ir regulāri jātīra un jānoņem pārtikas nogulsnes.

#### ! BRĪDINĀJUMS

- a. Pirms tīrīšanas izņemiet strāvas vadu no sienas kontaktligzdas. Pēc produktu atdzesēšanas. Tīrīšanas laikā neiegremdējiet ierīci ūdenī vai citos šķidrumsos.
- b. Cepeškrāsns neuzturēšana tīrā stāvoklī var izraisīt virsmas nolietošanos, kas var negatīvi ietekmēt ierīces kalpošanas laiku un, iespējams, izraisīt bīstamu situāciju.
- c. Nekad neizmantojiet cietu mazgāšanas līdzekli, benzīnu, abrazīvu pulveri vai metāla suku nevienas ierīces daļas tīrīšanai.
- d. Nenoņemiet viļņvada vāku.
- e. Ja mikroviļņu krāsns ir lietota ilgu laiku, cepeškrāsnī var būt divainas smakas. No tām var atbrīvoties, izmantojot 3 metodes:
  - 1) Ievietojiet krūzē vairākas citrona šķēles, pēc tam sildiet to ar lielu jaudu 2-3 minūtes.
  - 2) Ielieciet tasi sarkanās tējas cepeškrāsnī, pēc tam sildiet to līdz lielai jaudai.

- 3) Ielieciet cepeškrāsnī nedaudz apelsīna mizas un pēc tam 1 minūti sildiet tās ar lielu jaudu.
- f. Kad produkts netiek lietots, tas jānovieto pēc iespējas labāk vēdināmās vietās.

#### ! BRĪDINĀJUMS

Sīkāka informācija, kā tīrīt virsmas, kas nonāk saskarē ar pārtiku:

Pēc lietošanas noslaukiet viļņvada vāku ar mitru drānu, pēc tam ar sausu drānu, lai noņemtu pārtikas šļakatas un taukus. Uzkrātā smērviela var pārkarst un sākt dūmot vai aizdegties.

#### PADOMI TĪRĪŠANAI

Sīkāka informācija durvju blīvējumu, dobuma un blakus esošo daļu tīrīšanai:

**Ārpuse:** noslaukiet korpusu ar samitrinātu mīkstu drāniņu.

**Durvis:** izmantojot samitrinātu mīkstu drāniņu, notīriet durvis un logu.

Noslaukiet durvju blīves un blakus esošās daļas, lai noņemtu jebkādu izšļakstījumu vai šļakatas.

Noslaukiet vadības paneli ar nedaudz samitrinātu mīkstu drāniņu.

## PRODUKTA INSTRUKCIJA

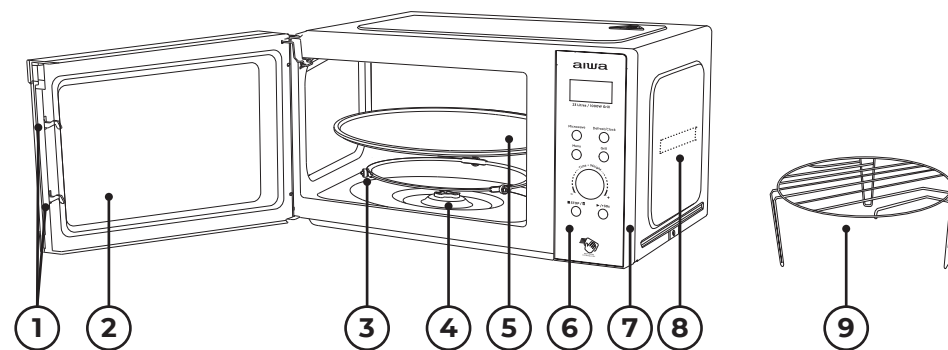

- 1) **Durvju slēdzene:** Lai mikroviļņu krāsns durvis darbotos, tās ir pareizi aizvērtām.
- 2) **Skatīšanas logs:** ļauj lietotājam redzēt gatavošanas statusu.
- 3) **Rotējošais gredzens:** stikla grozāmais galds atrodas uz riteņiem; tas atbalsta pagrieziena galdu un palīdz tai līdzsvarot rotācijas laikā.
- 4) **Rotācijas ass:** stikla grozāmais galds atrodas uz ass; zem tā esošais motors liek pagrieziena galdam griezties.
- 5) **Grozāmais galds:** ēdiens atrodas uz grozāmā galda, tā griešanās darbības laikā palīdz vienmērīgi pagatavot ēdiena.

#### ! UZMANĪBA

- Vispirms novietojiet rotējošo gredzenu.

- Uzstādiet pagrieziena galdu uz rotējošās ass un pārliecinieties, vai tas ir pareizi noregulēts.

- 6) **Vadības panelis:** sīkāk skatiet tālāk (vadības panelis var tikt mainīts bez iepriekšēja brīdinājuma).
- 7) **Ārējais vāks:** izmanto visas mašīnas iekšējo konstrukcijas daļu un elektrisko komponentu iesaiņošanai un aizsardzībai.
- 8) **Viļņvada vāks:** tas atrodas mikroviļņu krāsnī, blakus vadības paneļa sienai.

#### ! BRĪDINĀJUMS

Nekad nenoņemiet viļņvada vāku.

- 9) **Grilēšanas plaukts:** to izmanto, lai novietotu grilēšanas pārtiku.

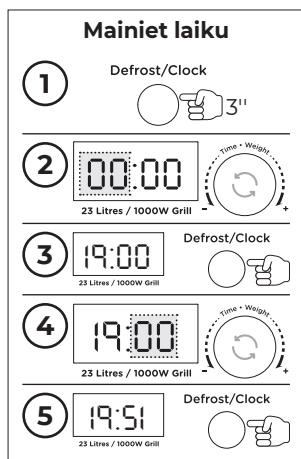
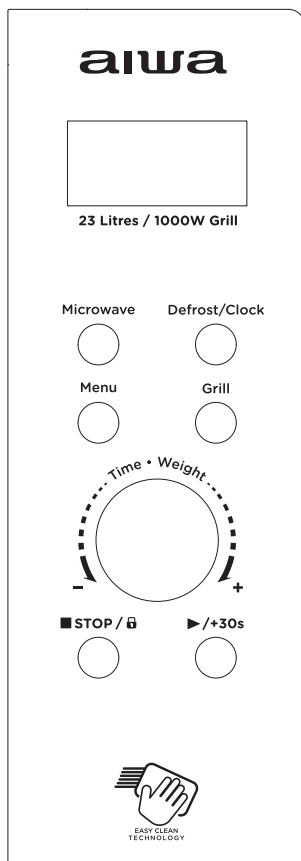

## 1. PIRMS GATAVOŠANAS

Displejs iedegas, kad ir pievienots strāvas padevei, pēc tam pāriet gaidstāves stāvoklī un displejā tiek parādīts 1:00.

## 2. MIKROVIĻŅU FUNKCIJA

Ir pieci uguns jaudas līmeņi, attiecīgi 100P, 80P, 50P, 30P un 10P. Nospiediet pogu "Microw." pogu un izvēlieties vajadzīgo mikroviļņu jaudu. Pagrieziet "Time. Weight", lai palielinātu vai samazinātu gatavošanas laiku, var izvēlēties laika diapazonu no 0:10 līdz 60:00. Pēc laika izvēles nospiediet pogu "▶/+30s", lai sāktu darbu. Skan skaņas signāls, kas paziņo par operācijas pabeigšanu.

AUGSTS	100% jauda	(Piemērojams ātrai un rūpīgi ēdiena gatavošanai)
M. Augsts	80% jauda	(Piemērojams vidēja ātruma gatavošanai)
Mediju	50% jauda	(Piemērojams ēdiena tvaicēšanai)
M.Zems	30% jauda	(Piemērojams pārtikas atkausēšanai)
ZEMS	10% jauda	(Piemērojams, lai uzturētu siltumu)

## ! UZMANĪBU

- Maksimālais laiks, ko var iestatīt, ir 60 minūtes.
- Nekad nedarbiniet krāsni tukšu.
- Pie maksimālās mikroviļņu jaudas cepeškrāsns automātiski samazina jaudu pēc noteikta gatavošanas laika, lai pagarinātu kalpošanas laiku.
- Ja apgriežat ēdienu darbības laikā, vienreiz nospiediet pogu ▶/+30s, un iepriekš iestatītā gatavošanas procedūra turpināsies.
- Ja plānojat izņemt ēdienu pirms iepriekš iestatītā laika, vienreiz jānospiež poga Stop/Lock, lai notīrītu iepriekš iestatīto procedūru, lai izvairītos no nejaušas darbības nākamreiz.

## 3. ATSALDĒT

Ir divi atkausēšanas režīmi, attiecīgi dEF1 un dEF2. dEF1 atkausēšanai pēc svara un dEF2 atkausēšanai pēc laika. Nepārtraukti nospiediet pogu "Defrost", lai izvēlētos atkausēšanas režīmu, pēc tam pagrieziet pogu "Time. Weight", lai izvēlētos ēdiena svaru vai atkausēšanas laiku.

dEF1 izvēles svara diapazons ir 100 g ~ 1500 g. dEF2 atlasāmo opciju diapazons ir 0:10 ~ 60:00. Pēc atlasē nospiediet pogu "▶/+30s", lai sāktu darboties. Skan skaņas signāls, kas paziņo par operācijas pabeigšanu. dEF1 atkausēšanas režīmam

pēc svara būs skaņas signāls, kas mudinās pārtiku atkausēšanas laikā apgriezt.

Tālāk ir sniegti daži padomi par pārtikas atkausēšanas laiku:

dEF1	Atkausēšanai svars ir no 0,1 līdz 1,5 kg
dEF2	Atkausēšanai laiks ir no 0:10 līdz 60:00

## ! UZMANĪBU

- Darbības laikā ēdiens ir jāapgriež, lai iegūtu vienmērīgu efektu.
- Parasti atkausēšanai ir nepieciešams ilgāks laiks nekā ēdiena pagatavošanai.
- Ja ēdienu var sagriezt ar nazi, atkausēšanas procesu var uzskatīt par pabeigtu.
- Mikroviļņu krāsns iekļūst aptuveni 4 cm lielākajā daļā pārtikas produktu
- Atkausētu pārtiku vajadzētu lietot pēc iespējas ātrāk, to nav ieteicams likt atpakaļ ledusskapī un atkal sasaldēt.

## 4. AUTOMĀTISKĀ GATAVOŠANA

Attiecīgi ir astoņas automātiskās izvēlnes A.1-A.8, Kartupeļi, Makaroni, Pīca, Popkorns, Dārzeni, Dzērieni, Gaļa un Zivis. Nepārtraukti nospiediet pogu "Menu", lai atlasītu vajadzīgo izvēlni, pēc tam pagrieziet pogu "Time. Weight", lai izvēlētos izvēlnes svaru. Pēc svara un gatavošanas svara izvēles nospiediet pogu "▶/+30s", lai sāktu darbu. Skan skaņas signāls, kas paziņo par operācijas pabeigšanu.

Parādīt	Veids	Metode
A.1	Kartupelis	Piemērots svara diapazonam no 0,25 līdz 0,75 kg
A.2	Makaroni	Piemērots svara diapazonam no 0,05 līdz 0,15 kg
A.3	Pīca	Piemērots svara diapazonam no 0,2 līdz 0,4 kg
A.4	Popkorns	Piemērots svara diapazonam no 0,0 līdz 0,1 kg
A.5	Augu	Piemērots svara diapazonam no 0,2 līdz 0,6 kg
A.6	Dzēriens	Piemērojams svara diapazonam ir 1 tase, 2 tases vai 3 tases, katru aptuveni 250 ml
A.7	Gaļa	Piemērots svara diapazonam no 0,2 līdz 0,6 kg
A.8	Zivis	Piemērots svara diapazonam no 0,2 līdz 0,6 kg

## ! UZMANĪBU

- Ēdienu temperatūrai pirms gatavošanas jābūt 20-25°C. Augstākai vai zemākai ēdiena temperatūrai pirms gatavošanas būtu jāpalielina vai jāsamazina gatavošanas laiks.
- Ēdienu temperatūra, svars un forma lielā mērā ietekmēs gatavošanas

efektu. Ja ir konstatēta novirze no iepriekš izvēlnē norādītā faktora, varat pielāgot gatavošanas laiku, lai iegūtu labāko rezultātu.

## 5. GRILS

Šai pogai ir pieejami trīs režīmi, kas ir grils, grila un mikroviļņu kombinācija

1 un grila un mikroviļņu krāsns 2 kombinācija. Attiecīgais displejs ir G., C-1 un C-2. Konkrētās darbības darbības ir šādas: nospiediet šo pogu, lai atlasītu vēlamo grilu, grila un mikroviļņu krāsns 1 kombināciju vai grila un mikroviļņu krāsns 2 kombināciju, un displeja ekrānā tiks parādīts "G.", "C-1" vai "C-2".

Gatavošanas laiku var regulēt, pagriežot "Time. Weight" pogu no 0:10 līdz 60:00. Pēc gatavošanas laika izvēles nospiediet pogu "►/+30s", lai sāktu darbu; gatavošanas procesa laikā atskanēs pīkstieni, kas liks ēdienam apgriezties. Skan skaņas signāls, kas paziņo par operācijas pabeigšanu.

G.	Grils, siltuma elements darbības laikā tiks ieslēgts. Kas ir piemērots plānas gaļas vai cūkgaļas, desu, vistas spārnu ripināšanai, jo var iegūt labu brūnu krāsu
C-1	Grila un mikroviļņu gatavošanas kombinācija
C-2	Grila un mikroviļņu gatavošanas kombinācija

### UZMANĪBU

Grila/kombiēšanas režīmā visas cepeškrāsns daļas, kā arī plaukts un gatavošanas trauki var kļūt ļoti karsti. Esiet piesardzīgs, izņemot jebkuru priekšmetu no cepeškrāsns. Izmantojiet smagus podu turētājus vai cepeškrāsns dūraiņus, lai NOVĒRTU APDEGUŠANU.

### 6. PĀRTRAUKT

Gatavošanas iestatījumu procesā var nospriest pogu "STOP", lai atceltu iestatījumus un atgrieztos gaidīšanas režīmā. Mikroviļņu krāsns darbības laikā var nospriest pogu "STOP", lai apturētu. Gaidīšanas režīmā var vēlreiz nospriest pogu "STOP", lai atceltu funkciju un atgrieztos gaidstāves stāvoklī.

### 7. SĀKT/+30s

Pēc gatavošanas laika vai ēdiena svara iestatīšanas nospriest pogu "►/+30s", lai ieslēgtu mikroviļņu krāsni. Darba stāvoklī var nospriest pogu "►/+30s", lai palielinātu laiku, nospriest vienu reizi, lai palielinātu 30 sekundes, bet izvēlnes režīms un svara atkausēšanas režīms nevar pielāgot laiku. Pauzes stāvoklī var nospriest pogu "►/+30s", lai turpinātu gatavošanu iepriekš.

### 8. BĒRNU SLĒDZES FUNKCIJA

Izmantojiet šo funkciju, lai bloķētu vadības paneli tīrīšanas laikā vai lai bērni nevarētu izmantot cepeškrāsni bez uzraudzības. Šajā režīmā visas pogas tiek padarītas nedarbojamas.

- 1) Iestatīt bloķēšanu: turiet pogu STOP apmēram 3 sekundes.
- 2) Atcelt bloķēšanu: turiet nospriestu STOP pogu apmēram 3 sekundes.

## TRAUKI PAMATNOSTĀDNE

LV

Ir ļoti ieteicams izmantot traukus, kas ir piemēroti un droši gatavošanai mikroviļņu krāsni. Vispārīgi runājot, trauki, kas izgatavoti no karstumizturīgas keramikas, stikla vai plastmasas, ir piemēroti

gatavošanai mikroviļņu krāsni. Nekad neizmantojiet metāla traukus gatavošanai mikroviļņu krāsni un kombinētai gatavošanai, jo var rasties dzirksteles. Varat ņemt atsauci uz zemāk esošo tabulu.

Konteinera materiāls	Mikroviļņu (A)	Grils (B)	A+B	Piezīme
Karstumizturīga keramika	Jā	Jā	Jā	Nekad neizmantojiet keramiku, kas ir dekorēta ar metāla malu vai glazētu
Karstumizturīga plastmasa	Jā	Nav	Nav	Nevar izmantot ilgstošai gatavošanai mikroviļņu krāsni
Karstumizturīgs stikls	Jā	Jā	Jā	
Plastmasas plēve	Jā	Nav	Nav	To nedrīkst lietot, gatavojot gaļu vai karbonādes, jo pārmērīga temperatūra var sabojāt plēvi
Grila plaukts	Nav	Jā	Jā	
Metāla konteiners	Nav	Nav	Nav	To nedrīkst lietot mikroviļņu krāsni. Mikroviļņu krāsns nevar iekļūt caur metālu
Laka	Nav	Nav	Nav	Slikta karstumizturība. Nevar izmantot gatavošanai augstā temperatūrā
Bambusa koks un papīrs	Nav	Nav	Nav	Slikta karstumizturība. Nevar izmantot gatavošanai augstā temperatūrā

## GATAVOŠANAS PADOMI

Gatavošanas rezultātu var ietekmēt šādi faktori:

### Pārtikas izkārtojums

Biezākās vietas novietojiet trauka ārpusē virzienā, plānāko daļu virzienā uz centru un vienmērīgi izklājiet. Nepārklājieties, ja iespējams.

### Gatavošanas laika ilgums

Sāciet gatavot ar īsu laika iestatījumu, novērtējiet to pēc laika beigām un pagariniet to atbilstoši faktiskajai vajadzībai. Pārgatavošana var izraisīt dūmus un apdegumus.

**Gatavojiet ēdienu vienmēri**

Pārtikas produkti, piemēram, vistas gaļa, hamburgers vai steiks, ēdiena gatavošanas laikā ir jāpārvērš vienu reizi. Atkarībā no ēdiena veida, ja piemērojams, ēdiena gatavošanas laikā vienu vai divas reizes samaisiet to no ārpuses līdz trauka centram.

**Atļaut atpūtas laiku**

Pēc gatavošanas laika atstājiet ēdienu cepeškrāsnī uz pietiekamu laiku, tas ļauj pabeigt gatavošanas ciklu un pakāpeniski atdzist.

**Ja ēdiens ir gatavs**

Pārtikas krāsa un cietība palīdz noteikt, vai tā ir izgatavota, tostarp:

- Tvaiks nāk no visām pārtikas daļām, ne tikai loka.
- Putnu locītavas var viegli pārvietot.
- Cūkgaļas vai mājputnu gaļai nav asiņu pazīmju.
- Zivis ir necaurspīdīgas, un tās var viegli sagriezt ar dakšiņu.

**Plāksne brūnināšanai**

Izmantojot brūnināšanas trauku vai pašsildošu Trauku, vienmēr zem tā novietojiet karstumizturīgu izolatoru, piemēram, porcelāna plāksni, lai nesabojātu pagriezienu galdus un rotējošo gredzenu.

**Mikroviļņu krāsnī drošs plastmasas iesaiņojums**

Gatavojot pārtiku ar augstu tauku saturu, nelaujiet plastmasas apvalkam nonākt saskarē ar pārtiku, jo tas var izkausēt.

**Mikroviļņu krāsnī droši plastmasas virtuves piederumi**

Daži mikroviļņu krāsnī droši plastmasas trauki var nebūt piemēroti tādu pārtikas produktu gatavošanai, kuros ir daudz tauku un cukura. Turklāt nedrīkst pārsniegt trauka lietošanas pamācībā norādīto priekšsildīšanas laiku.

**APKOPE****PAKALPOJUMS**

Lūdzu, pārbaudiet šādu pirms zvanot uz pakalpojumiem.

1. Ievietojiet vienu tasi ūdens (apmēram 150 ml) stikla mēritājā krāsnī un cieši aizveriet durvis. Cepeškrāsnis lampiņai jānodziest, ja durvis ir pareizi aizvērtas. Ļaujiet cepeškrāsnim darboties 1 minūti.
2. Vai cepeškrāsnis lampa ieslēdzas?
3. Vai dzesēšanas ventilators darbojas? (Nolieciet roku uz aizmugurējām ventilācijas atverēm.)
4. Vai pagriezienu galds griežas? (Pagriezienu galds var griezties pulksteņrādītāja virzienā vai pretēji pulksteņrādītāja virzienam. Tas ir diezgan normāli.)
5. Vai ūdens krāsnī ir karsts? Ja "NĒ" ir atbilde uz kādu no iepriekš minētajiem jautājumiem, lūdzu,

pārbaudiet sienas kontaktligzdu un drošinātāju skaitītāja kastē.

Ja gan sienas kontaktligzda, gan drošinātājs darbojas pareizi, SAzinieties ar TUVĀKO APSTIPRINĀTO SERVISĀ CENTRU.

**APKOPES DROŠĪBAS PASĀKUMI****Uzmanību: MIKROVIĻŅU STAROJUMS**

1. Augstsprieguma kondensators pēc atvienošanas paliek uzlādēts; īssavienojiet H. V kondensatora negatīvo spaili ar cepeškrāsnis šasiju (izmantojiet skrūvgriezi), lai izlādētu pirms pieskaršanās.
2. Apkopes laikā tālāk uzskaitītās daļas var tikt noņemtas un nodrošina piekļuvi potenciāliem virs 250 V uz zemi.
  - Magnetrone
  - Augstsprieguma transformators

- Augstsprieguma kondensators
  - Augstsprieguma diode
  - Augstsprieguma drošinātājs
3. Apkopes laikā šādi apstākļi var izraisīt pārmērīgu mikroviļņu iedarbību.
- Nepareiza magnetrona montāža,

- Nepareiza durvju bloķēšanas, durvju eņģes un durvju saskaņošana,
- Nepareiza slēdža balsta uzstādīšana,
- Ir bojātas durvis, durvju blīvējums vai korpusi.

**TEHNISKĀS SPECIFIKĀCIJAS**

- Digitālā mikroviļņu krāsnis 23l tilpums un 800W jauda ar grilu un elektroniskām vadības ierīcēm.
- Mels moderns dizains ar pilna stikla paneļa durvīm un caurspīdīgu skata logu.
- Iebūvēts nerūsējošā tērauda durvju rokturis vieglai gatavošanas nodalījuma atvēršanai.
- EASY CLEAN Akmens emaljas gatavošanas nodalījums ar pulvera pārklājumu aizmugurējā korpusā.
- Spilgti balts LED iekšējā nodalījuma apgaismojums enerģijas taupīšanai.
- Digitālais LED pulkstenis + taimeris ar maksimālo iestatījumu 60 minūtes.
- Akustiskā trauksmes paziņojums, lai paziņotu katra gatavošanas cikla beigām.
- Ar 8 automātiskās gatavošanas izvēlnēm + atkausēšanas funkciju + tūlītējas/ekspres gatavošanas funkciju.
- Ar 28,5 cm diametra stikla pagriezienu plāksni.
- Iekļauts nerūsējošā tērauda grila statīvs.
- Iebūvēta 1000W grila funkcija.
- 5 līmeņu elektroniskais mikroviļņu jaudas kontrolieris (100%, 80%, 50%, 30%, 10%)
- Iekļauta funkcija Child LOCK.
- Lieljaudas 1,0 m maiņstrāvas vads ar veidotu maiņstrāvas spraudni papildu drošībai un ērtībai.
- Izmēri: 48,0 x 29,0 x 33,7 cm.
- Svars: 12,2 kg.

**PAREIZA ŠĪ PRODUKTA UTILIZĀCIJA**

Šis marķējums norāda, ka šo izstrādājumu nedrīkst izmest kopā ar citiem sadzīves atkritumiem visā ES. Lai novērstu iespējamu kaitējumu videi vai cilvēku veselībai no nekontrolētas atkritumu izmešanas, pārstrādājiet tos atbildīgi, lai veicinātu materiālo

resursu ilgtspējīgu atkārtotu izmantošanu. Lai atgrieztu savu lietoto ierīci, lūdzu, izmantojiet atgriešanas un savākšanas sistēmas vai sazinieties ar mazumtirgotāju, kurā prece tika iegādāta. Viņi var nodot šo izstrādājumu videi nekaitīgai pārstrādei.



## X'INHU FIL-KAXXA?

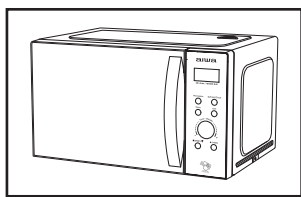

1 Forn microwave

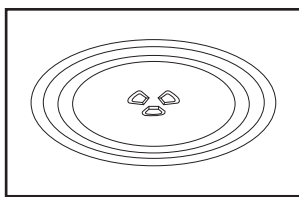

2 Hġieġ Turntable Plate

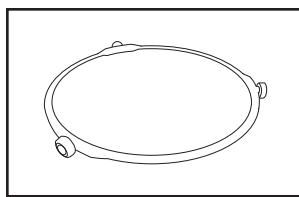

3 Turntable Ring + Akkoppjar

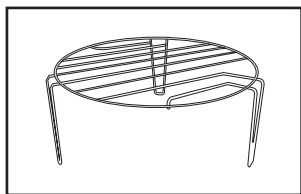

4 Rack tal-grill tal-istainless steel

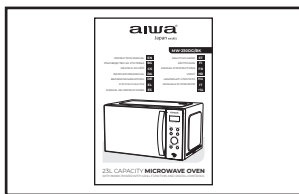

5 Manwal ta' struzzjonijiet

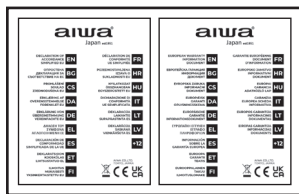

6 Dikjarazzjoni ta' konformità, Folja ta' garanzija



## SALVAGWARDJI IMPORTANTI

**TWISSIJA:** Jekk il-bieb jew is-siġilli tal-bibien huma mħassra, il-forn m'għandux jithaddem qabel ma jkun imsewwi minn persuna mħarrġa.

**TWISSIJA:** Huwa perikoluż għal xi hadd għajr persuna mħarrġa li jwettaq kwalunkwe operazzjoni ta' servizz jew tiswija, li tinvolvi t-tneħħija ta' kwalunkwe kopertura, li tagħti protezzjoni kontra l-espożizzjoni għall-enerġija microwave. TWISSIJA: Likwidi jew ikel ieħor m'għandhomx jissahhnu f'kontenituri ssiġillati peress li jistgħu jisplodu.

1. Uża biss utensili li huma adattati għall-użu fi fran microwave.
2. Il-kontenituri metalliċi għall-ikel u x-xorb mhumx permessi waqt it-tisjir bil-microwave.
3. Meta ssahhnan l-ikel f'kontenituri tal-plastik jew tal-karti, zomm għajnejk fuq il-forn minhabba l-possibbiltà ta' tqabbid.

4. Il-forn microwave huwa maħsub biex isahhnan ikel u xorb. It-tnixxif tal-ikel jew il-hwejjeġ u t-tishin ta' pads għat-tishin, papoċċi, sponoż, drapp niedi u simili jistgħu jwasslu għal riskju ta' korriment, tqabbid jew nar.
5. Jekk jiġi osservat duħhan, itfi jew aqla 'l-apparat u zomm il-bieb magħluq sabiex toħnoq kwalunkwe fjammi. It-tishin bil-microwave tax-xorb jista' jirriżulta fi toġhlija eruttiva mdewma, għalhekk trid tingħata attenzjoni meta timmanigġja l-kontenitur.
6. Il-kontenut tal-fliexken tal-għalf u l-vażetti tal-ikel tat-trabi għandu jithawwad jew jithawwad u t-temperatura għandha tiġi ċċekkjata qabel il-konsum, sabiex jiġi evitat f'ruq.
7. Bajd fil-qoxra tiegħu u bajd shih iebes mgħolli m'għandhomx jissahhnu fi fran microwave peress li jistgħu

jisplodu, anke wara li jkun intemm it-tishin microwave.

8. In-nuqqas li jinżamm il-forn f'kontenituri nadifa jista' jwassal għal deterjorazzjoni tal-wiċċ li jista' jaffettwa hażin il-hajja tal-apparat u possibilment jirriżulta f'sitwazzjoni perikoluża. Il-forn microwave huwa maħsub biex jintuża waħdu jew integrat jew f'kabinett.
9. L-apparat m'għandux jitqiegħed f'kabinett.
10. Għandha tingħata attenzjoni biex ma tiċcaqlaqx it-turtable meta tneħhi l-kontenituri mill-apparat.
11. L-apparat m'għandux jtnaddaf bi steam cleaner.
12. L-apparat m'għandux ikun installat daqs jew oġhla minn 900 mm 'il fuq mill-art. Għoli minimu ta' spazju hieles mehtieġ 'il fuq mill-wiċċ ta' fuq tal-forn: 100mm.  
**Twissija:** Meta l-apparat jithaddem fil-mod ta' kombinazzjoni, it-tfal għandhom jużaw il-forn biss taħt sorveljanza ta' adulti minhabba t-temperaturi gġenerati.



### ATTENZJONI: WIĊĊ SHUN

13. Jekk il-korda tal-provvista tkun bil-ħsara, għandha tiġi sostitwita mill-manifattur jew mill-aġent tas-servizz tiegħu jew minn persuna kwalifikata bl-istess mod sabiex jiġi evitat periklu.
14. Dan l-apparat jista' jintuża minn tfal minn 8 snin 'il fuq u persuni

b'kapaċitajiet fiżiċi, sensorji jew mentali mnaqqsa jew b'nuqqas ta' esperjenza u għarfien jekk ikunu nġataw superviżjoni jew struzzjoni dwar l-użu ta' l-apparat b'mod sikur u jifhmu il-perikli involuti.

15. It-tfal m'għandhomx jilagħbu bl-apparat.
16. It-tindif u l-manutenzjoni tal-utent m'għandhomx isiru minn tfal mingħajr superviżjoni.
17. Dan l-apparat huwa maħsub biex jintuża fid-dar u applikazzjonijiet simili bħal:
  - żoni tal-kuċina tal-persunal fi hwienet, ufficċji u ambjenti tax-xogħol oħrajn,
  - djar tar-razzett,
  - minn kljenti f'luqandi, motels u ambjenti oħra ta' tip residenzjali,
  - ambjenti tat-tip bed and breakfast.
 L-apparat mhuwiex maħsub biex jithaddem permezz ta' timer estern jew sistema separata ta' kontroll mill-bogħod.
18. **Grupp 2 Apparat tal-Klassi B**  
**Grupp 2 Tagħmir ISM:** grupp 2 fih it-tagħmir kollu ISM li fih l-enerġija tal-frekwenza tar-radju hija intenzjonalment iġġenerata u/ jew użata fil-forma ta' radjazzjoni elettromanjetika għat-trattament ta' materjal, u EDM u tagħmir għall-iwweldjar bl-ark. It-tagħmir tal-Klassi B huwa tagħmir adattat għall-użu fi stabbilimenti domestiċi u fi stabbilimenti konnessi direttament ma 'network ta' provvista ta' enerġija ta' vultaġġ baxx li jforni bini użat għal skopijiet domestiċi.



## INSTALLAZZJONI

1. Oħroġ l-ippakkjar kollu. Jekk hemm film sikur fuq il-forn, aqtagħha qabel l-użu. Iċċekkja bir-reqqa għal ħsara. Jekk ikun hemm, avża immedjatament lin-negozjant jew ibgħat liċ-ċentru tas-servizz tal-manifattur.
2. Il-fran microwave għandhom jitqiegħdu taħt ambjenti niexfa u mhux korrużivi, mizmuma 'l bogħod mis-sħana u l-umdità, bħal burner tal-gass jew tank tal-ilma.

3. Biex tkun żgurata ventilazzjoni suffiċjenti, id-distanza tad-dahar tal-microwave mal-ħajt għandha tkun mill-inqas 10 ċm, in-naħa tal-ħajt għandha tkun mill-inqas 5 ċm, id-distanza ħielsa 'l fuq mill-wiċċ ta' fuq mill-inqas 20 ċm. id-distanza tal-microwave mal-art għandha tkun mill-inqas 85 ċm.
4. Il-pożizzjoni tal-forn għandha tkun tali li tkun 'il bogħod mit-TV, ir-Radju jew l-antenna peress li jista' jseħħ disturb fl-istampa, jew storbu. Id-distanza għandha tkun aktar minn 5m.
5. L-apparat għandu jkun pożizzjonat sabiex il-plagg ikun aċċessibbli, u għandu jiżgura ertjar tajjeb f'każ ta' 'tnixxija, ċirku ta' l-art jista' 'jigi fformat biex jiġi evitat xokk elettriku.
6. Il-forn microwave għandu jithaddem bil-bieb magħluq.
7. Il-forn microwave m'għandux jitqiegħed f'kabinett. Il-forn microwave huwa maħsub biex jintuża waħdu.
8. Peress li jkun hemm residwu tal-manifattura jew żejt baqa' fuq il-kavità tal-forn jew l-element tas-sħana, normalment iħoss ir-riħa, anke duħħan żgħir, Huwa każ normali u ma jseħħx wara diversi drabi tuża, żomm il-bieb jew it-tieqa miftuħa għal tiżgura ventilazzjoni tajba. Għalhekk huwa rakkomandat ħafna li tpoġġi tazza ilma fil-kavità, issettja f'qawwa għolja u topera għal diversi drabi.

**Barra:** Imsaħ il-kompartiment b'ċarruta ratba mxarrba.  
**Bieb:** Bl-użu ta' ċarruta ratba mxarrba, imsaħ naddaf il-bieb u t-tieqa. Imsaħ is-siġilli tal-bibien u l-partijiet ħdejn xulxin biex tneħħi kwalunkwe tixrid jew tixrid.  
 Imsaħ il-pannell tal-kontroll b'ċarruta ratba kemmxejn imxarrba.

**Fitan ta' ġewwa:** Imsaħ l-uċuħ ta' ġewwa b'ċarruta ratba mxarrba.  
 Imsaħ naddaf l-għatu tal-waveguide biex tneħħi kwalunkwe ikel imxerred.  
**Turntable / Ċirku ta' rotazzjoni / Assi ta' rotazzjoni:** Aħsel b'ilma ħafif sapun.  
 Lahlah b'ilma nadif u ħallih jinxfew sewwa.

## TINDIF

### KURA TAL-FRAN MICROWAVE

#### ATTENZJONI

Il-forn għandu jitnaddaf regolarment u kwalunkwe depożiti tal-ikel jitneħħew.

#### TWISSIJA

- a. Neħħi l-korda tad-dawl mill-iżbokk tal-ħajt qabel it-tindif. Wara t-kessih tal-prodotti. Tgħaddix l-apparat fl-ilma jew fluwidi oħra meta tnaddaf.
- b. In-nuqqas li jinżamm il-forn f'kondizzjoni nadifa jista' jwassal għal deterjorament tal-wiċċ li jista' jaffettwa ħażin il-ħajja tal-apparat u possibilmnt jirriżulta f'sitwazzjoni perikoluża.
- c. Qatt tuża deterġent iebes, gazożina, trab li joborxu jew pinzell tal-metall biex tnaddaf kwalunkwe parti tal-apparat.
- d. Tneħħix il-qoxra tal-gwida tal-mewg.
- e. Meta l-forn microwave intuża għal żmien twil, jista' jkun hemm xi rwejjah strambi jeżistu fil-forn, Wara 3 metodi tista' teħles minnhom:

- 1) Poġġi diversi flieli tal-lumi f'tazza, imbagħad saħħan b'Mikro Power għoli għal 2-3 min.
- 2) Poġġi tazza të aħmar fil-forn, imbagħad saħħan b'qawwa mikro għolja.
- 3) Poġġi ftit qoxra tal-laring fil-forn, u mbagħad saħħanhom b'Mikro Power għolja għal minuta.
- f. Meta l-prodott ma jintużax, għandu jitqiegħed f'żoni ta' prova u ventilati kemm jista' jkun.

#### TWISSIJA

Dettalji kif tnaddaf l-uċuħ f'kuntatt mal-ikel: Wara l-użu, imsaħ il-qoxra tal-waveguide b'ċarruta niedja, segwita b'ċarruta niexfa biex tneħħi kwalunkwe titjir tal-ikel u grass. Il-grass mibni jista' jishon iżżejjed u jibda jikkawża duħħan jew jiehu n-nar.

#### GHAJR GĦAT-TINDIF

Dettalji għat-tindif tas-siġilli tal-bibien, kavità u partijiet ħdejn:

## ISTRUZZJONI TAL-PRODOTT

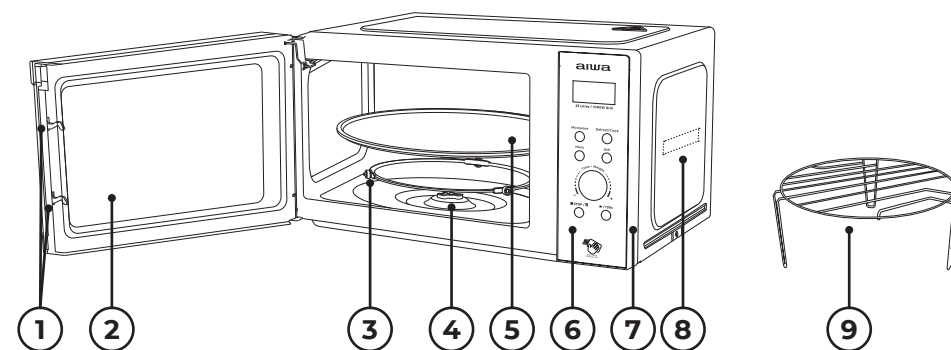

- 1) **Lock tal-bieb:** Il-bieba tal-forn microwave għandha tkun magħluqa sew sabiex taħdem.
- 2) **Tieqa tal-wiri:** Ħalli lill-utent jara l-istatus tat-tisjir.
- 3) **Ċirku li jdur:** It-turtable tal-ħgieg joqgħod fuq ir-roti tiegħu; jappoġġja t-turtable u jgħinha tibbilanċja meta ddu.
- 4) **Assi li jdur:** It-turtable tal-ħgieg joqgħod fuq l-assi; il-mutur taħtu jsuq it-turtable biex idur.
- 5) **Turntable:** L-ikel joqgħod fuq it-turtable, ir-rotazzjoni tiegħu waqt it-tħaddim tgħin biex issajjar l-ikel b'mod uniformi.

**ATTENZJONI**  
 - Poġġi l-ewwel iċ-ċirku li jdur.

- Waħħal it-turtable fuq l-assi li jdur u kun żgur li tkun ingranata sew.
- 6) **Panel tal-kontroll:** Ara hawn taħt fid-dettalji (il-pannell tal-kontroll huwa soġġett għal bidla mingħajr avviż minn qabel).
- 7) **Qoxra ta' barra:** Użata għat-tgeżwir u l-protezzjoni tal-partijiet strutturali interni u l-komponenti elettrici tal-magna kollha.
- 8) **Waveguide kopertura:** Huwa ġewwa l-forn microwave, ħdejn il-ħajt tal-pannell tal-kontroll.

**TWISSIJA**  
 Qatt tneħħi l-għatu tal-waveguide.

- 9) **Xtelliera tal-Grill:** Uża biex tpoġġi l-ikel tal-inkaljar.



## OPERAZZJONI TAL-PANNELL TA' KONTROLL

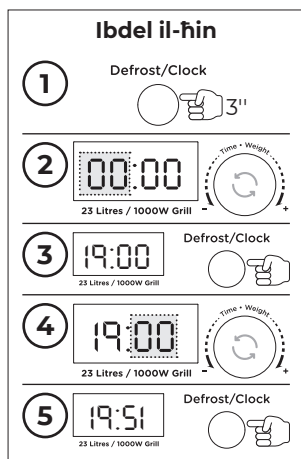
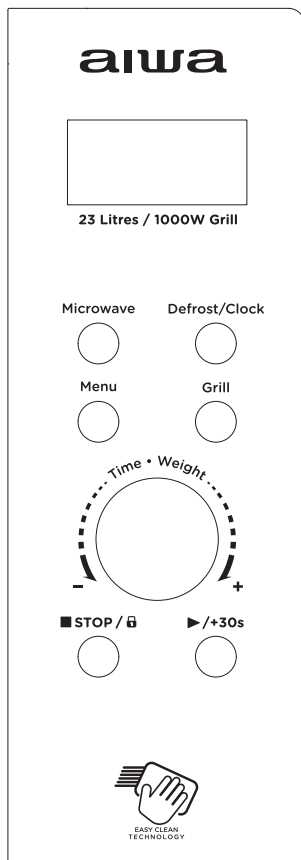

### 1. QABEL IT-TISJAR

Il-wirja mixghula meta tkun imdaħhla fil-provvista tal-enerġija, imbagħad tidhol fl-istat standby u l-wiri juri 1:00.

### 2. FUNZZJONI MICROWAVE

Hemm ħames livelli ta 'qawwa tan-nar, 100P, 80P, 50P, 30P u 10P, rispettivament. Aghfas il-"Microw." buttuna kontinwament u aghzel il-qawwa tal-microwave mixtieqa. Dawwar il-"Time. Weight" biex iżid jew inaqqas il-ħin tat-tisjar, tista 'tagħzel il-medda tal-ħin hija 0:10 ~ 60:00. Wara li tagħzel il-ħin, aghfas il-buttuna "►/+30s" biex tibda taħdem. Hoss žanżin biex jinnnotifika t-tlestija tal-operazzjoni.

GĦOLI	100% output ta 'enerġija	(Applikabbli għal tisjar rapidu u bir-reqqa)
M.Għoli	80% output ta 'enerġija	(Applikabbli għal tisjar espress medju)
Medja	50% output ta 'enerġija	(Applikabbli għall-ikel bil-fwar)
M.Baxxa	30% output ta 'enerġija	(Applikabbli għat-tnehhija tas-silġ tal-ikel)
BAXXA	10% output ta 'enerġija	(Applikabbli biex iżomm shun)

### ⚠ ATTENZJONI

- Il-ħin massimu li jista 'jiġi stabbilit huwa ta' 60 minuta
- Qatt tħaddem il-forn vojta.
- Fil-qawwa massima tal-microwave, il-forn awtomatikament ibaxxi l-qawwa wara ċertu żmien ta 'tisjar biex itawwal il-ħajja tas-servizz.
- Jekk iddawwar l-ikel waqt it-tħaddim, aghfas il-buttuna ►/+30s darba u l-proċedura tat-tisjar issettjata minn qabel tkompli.
- Jekk għandek il-ħsieb li tneħhi l-ikel qabel il-ħin issettjat minn qabel, trid tagħfas il-buttuna Stop/Lock darba biex tneħhi l-proċedura issettjata minn qabel biex tevita tħaddim mhux intenzjonat tal-użu tal-ħin li jmiss.

### 3. DEFROST

Hemm żewġ modalitè defrost, dEF1 u dEF2, rispettivament. dEF1 għal defrost bil-piż u dEF2 għal defrost skond il-ħin. Aghfas il-buttuna "Defrost" kontinwament biex tagħzel il-mod ta 'defrost imbagħad dawwar il-"Time. Weight" biex tagħzel il-piż tal-ikel jew

il-ħin tad-defrost. dEF1 firxa ta 'għażla magħżula ta' piż hija 100g ~ 1500g. Il-firxa ta' għażla magħżula ta' dEF2 hija 0:10 ~ 60:00. Wara li tagħzel, aghfas il-buttuna "►/+30s" tibda taħdem. Hoss žanżin biex jinnnotifika t-tlestija tal-operazzjoni. Il-

modalitè tad-defrost dEF1 skont il-piż ikollu hoss ta' hoss biex ihegġeg li l-ikel jinqaleb waqt id-defrost.

Hawn taħt hawn xi pariri dwar il-ħin tad-defrosting tal-ikel:

dEF1	Għad-defrosting, il-piż ivarja minn 0.1 sa 1.5 kg
dEF2	Għad-defrosting, il-medda tal-ħin minn 0:10 sa 60:00

### ⚠ ATTENZJONI

- Huwa meħtieġ li l-ikel jinqaleb waqt it-tħaddim biex jinkiseb effett uniformi.
- Normalment id-defrosting jeħtieġ żmien itwal minn dak tat-tisjar tal-ikel.
- Jekk l-ikel jista 'jinqata' b'sikkina, il-proċess ta 'defrosting jista 'jitqies lest.
- Microwave jippenetra madwar 4cm fil-biċċa l-kbira tal-ikel.
- Ikkel defrosted għandu jiġi kkunsmat kemm jista 'jkun malajr, mhux rakkomandat li terġa' tpoġġi fil-frigġ u terġa' tiffriża.

### 4. TISJAR AUTO

Hemm tmien menus awtomatiċi A.1 ~ A.8, Patata, Għagin, Pizza, Popcorn, Veġetali, Xorb, Laħam u Ħut rispettivament. Aghfas il-buttuna "Menu" kontinwament biex tagħzel il-menu mixtieq, imbagħad dawwar il-pum "Time. Weight" biex tagħzel il-piż tal-menu. Wara li tagħzel il-piż u l-piż tat-tisjar, aghfas il-buttuna "►/+30s" biex tibda taħdem. Hoss žanżin biex jinnnotifika t-tlestija tal-operazzjoni.

Displej	Tip	Metodu
A.1	Patata	Applikabbli għall-firxa tal-piż minn 0.25-0.75kg
A.2	Għagin	Applikabbli għall-firxa tal-piż minn 0.05-0.15kg
A.3	Pizza	Applikabbli għall-firxa tal-piż minn 0.2-0.4kg
A.4	Karbonat tal-kalċju	Applikabbli għall-firxa tal-piż minn 0.0-0.1kg
A.5	Veġetali	Applikabbli għall-firxa tal-piż minn 0.2-0.6kg
A.6	Xorb	Applikabbli għall-firxa tal-piż hija tazza 1, 2 tazzi jew 3 tazzi, kull wieħed madwar 250ml
A.7	Laħam	Applikabbli għall-firxa tal-piż minn 0.2-0.6kg
A.8	Ħut	Applikabbli għall-firxa tal-piż minn 0.2-0.6kg

### ⚠ ATTENZJONI

- It-temperatura tal-ikel qabel it-tisjar tkun 20-25°C. Temperatura oġhla jew aktar baxxa tal-ikel qabel it-tisjar tkun teħtieġ żieda jew tnaqqis fil-ħin tat-tisjar.
- It-temperatura, il-piż u l-forma ta 'l-ikel se jinfluwenzaw hafna l-effett tat-tisjar. Jekk instabet xi devjazzjoni għall-

fattur innotat fuq il-menu ta 'hawn fuq, tista' taggusta l-ħin tat-tisjar għall-aħjar riżultat.

### 5. GRILL

Hemm tliet modi għal din il-buttuna biex tagħzel, li huma grill, kombinazzjoni ta 'grill u microwave 1 u kombinazzjoni ta' grill u microwave 2. Il-wiri korrispondenti



huwa G., C-1 u C-2. Il-passi tal-operazzjoni speċifiċi huma kif ġej: aghfas din il-buttuna biex tagħzel il-grill mixtieq, kombinazzjoni ta 'grill u microwave 1 jew kombinazzjoni ta 'grill u microwave 2, u l-iskrin tal-wiri se juri "G.", "C-1" jew "C-2". Il-hin tat-tisjir jista 'jigi aġġustat

billi ddawwar il-"Time. Weight" minn 0:10 sa 60:00. Wara li tagħzel il-hin tat-tisjir, aghfas il-buttuna "►/+30s" biex tibda taħdem; matul il-proċess tat-tisjir, se jkun hemm hoss biex iħeġġeg lill-ikel idur. Hoss żanżin biex jinnotifika t-tlestija tal-operazzjoni.

G.	Grill, l-element tas-sħana se jigi enerġizzat matul il-hin tat-tħaddim. Li huwa applikabbli għall-irrumblar laham irqiq jew majjal, zalzett, ġwienah tat-tiġieġ bħala kulur kannella tajjeb jista 'jinkiseb
C-1	Kombinazzjoni ta 'grill u tisjir microwave
C-2	Kombinazzjoni ta 'grill u tisjir microwave

### ⚠ ATTENZJONI

Fil-mod ta 'grill/combi, il-partijiet kollha tal-forn, kif ukoll ir-rack u l-kontenituri tat-tisjir, jistgħu jishnu ħafna. Oqgħod attent meta tneħhi xi oġġett mill-forn. Uża potholders tqal jew mitts tal-forn biex PREVENTI HRUQ.

### 6. WAQQAF

Fil-proċess tas-settings tat-tisjir, tista 'tagħfas il-buttuna "STOP" biex tikkancella s-settings u terġa' lura għall-istat ta 'standby. Fil-proċess tax-xogħol tal-forn microwave, tista 'tagħfas il-buttuna "STOP" biex tieqaf. Fl-istat ta 'standby, tista 'tagħfas il-buttuna "STOP" għal darb'oħra biex tikkancella l-funzjoni u terġa' lura għall-istat ta 'standby.

### 7. BIDU/+30s

Wara li ssettja l-hin tat-tisjir jew il-piż tal-ikel, aghfas il-buttuna "►/+30s" biex tibda l-forn microwave. Fl-istat tax-xogħol, tista 'tagħfas il-buttuna "►/+30s" biex iżid il-hin, aghfas darba biex iżżid 30 sekonda, iżda l-modalità tal-menu u l-mod ta 'defrosting tal-piż ma jistgħux jaġġustaw il-hin. Fl-istat ta 'pawża, tista 'tagħfas il-buttuna "►/+30s" biex tkompli t-tisjir qabel.

### 8. FUNZJONI TA' SLOCK GĦAT-TFAL

Uża din il-karatteristika biex tissakkar il-pannell tal-kontroll meta tkun qed tnaddaf jew sabiex it-tfal ma jkunux jistgħu jużaw il-forn mingħajr sorveljanza. Il-buttuni kollha jsiru inoperabbli f'dan il-mod.

- 1) Issettja lock: Żomm il-buttuna STOP madwar 3 sekondi.
- 2) Ikkancella lock: Żomm il-buttuna STOP madwar 3 sekondi.

## 🔍 → ? LINJA GWIDA GĦALL-UTENSILI

MT

Huwa rakkomandat ħafna li tuża l-kontenituri li huma adattati u sikuri għat-tisjir bil-microwave. B'mod ġenerali, il-kontenituri li huma magħmula minn ceramika, ħġieġ jew plastik reżistenti

għas-sħana huma adattati għat-tisjir tal-microwave. Qatt tuża l-kontenituri tal-metall għat-tisjir bil-microwave u għat-tisjir kombinat peress li x'aktarx isseħħ spark. Tista 'tiegħu r-referenza tat-tabella hawn taħt.

Materjal tal-kontenitur	Majkrowejv (A)	Grill (B)	A+B	Noti
Ċeramika reżistenti għas-sħana	Iva	Iva	Iva	Qatt tuża ċ-ċeramika li tkun imżejna b'rimm tal-metall jew igglejżjat
Plastik reżistenti għas-sħana	Iva	Nru	Nru	Ma jistax jintuża għat-tisjir tal-microwave għal żmien twil
Ħġieġ reżistenti għas-sħana	Iva	Iva	Iva	
Film tal-plastik	Iva	Nru	Nru	M'għandux jintuża meta ssajjar laham jew chops peress li t-temperatura żejda tista 'tagħmel ħsara lill-film
Grill rack	Nru	Iva	Iva	
Kontenitur tal-metall	Nru	Nru	Nru	M'għandux jintuża fil-forn microwave. Microwave ma jistax jippenetra permezz tal-metall
Laker	Nru	Nru	Nru	Fqir reżistenti għas-sħana. Ma jistax jintuża għat-tisjir b'temperatura għolja
Injam tal-bambu u karta	Nru	Nru	Nru	Fqir reżistenti għas-sħana. Ma jistax jintuża għat-tisjir b'temperatura għolja

## 🔍 → ? TISJIR TIPS

Il-fatturi li ġejjin jistgħu jaffettwaw ir-riżultat tat-tisjir:

### Arranġament tal-ikel

Poġġi żoni eħxen lejn barra tad-dixx, il-parti l-irraq lejn iċ-ċentru u ferrex b'mod uniformi. Tikkoindix jekk possibbli.

### Tul tal-hin tat-tisjir

Ibda sajjar b'issettjar ta 'żmien qasir, evalwaha wara li tispicċa u estendiha skond il-ħtieġa attwali. Tisjir żejjed jista 'jirriżulta f'duħħan u ħruq.

**Kok ikel indaq**

Ikel bħal tigjeg, hamburger jew steak għandu jinqaleb darba waqt it-tisjir. Skond it - tip ta'ikel, jekk applikabbli, ħawwad minn barra għaċ-ċentru tad-dixx darba jew darbtejn waqt it-tisjir.

**Plate għall tiswied**

Meta tuża pjanċa tishin awto jew skutella, dejjem poġġi iżolatur reżistenti għas-sħana, bħal pjanċa tal-porċellana, taht biex tiġi evitata ħsara lill-turtable u l-ċirku li jduru.

**Jekk l-ikel isirx**

Il-kulur u l-ebusija tal-ikel jgħinu biex jiġi determinat jekk isirx, dawn jinkludu:

- Fwar li joħroġ mill-partijiet kollha tal-ikel, mhux biss mit-tarf.
- Il-ġonot tat-tjur jistgħu jiġu mċaqaqqa faċilment.
- Il-majjal jew it-tjur ma juru l-ebda sinjali ta' demm.

- Il-ħut huwa opak u jista 'jitqatta' faċilment bil-furketta.

**Dixx għat-tiswir**

Meta tuża dixx li jkannella jew kontenitur li jsaħħan waħdu, dejjem poġġi iżolatur reżistenti għas-sħana bħal pjanċa tal-porċellana tahtu biex tevita ħsara lill-turtable u l-ċirku li jdur.

**Wrap tal-plastik sikur microwave**

Meta issajjar ikel b'kontenut għoli ta' xaħam, tħallix li t-tgeżwir tal-plastik jiġi f'kuntatt mal-ikel peress li jista' jiddewweb.

**Partikolari tal-plastik sikur microwave**

Xi oġġetti tal-plastik sikuri għall-microwave jistgħu ma jkunux adattati għat-tisjir ta' 'ikel b'kontenut għoli ta' xaħam u zokkor. Ukoll, il-ħin tat-tishin minn qabel speċifikat fil-manwal tal-istruzzjoni tad-dixx m'għandux jinqabeż.

għall-microwave waqt is-servizz.

- Twaħħil mhux xieraq ta 'magnetron;
- Tqabbil mhux xieraq ta 'interlock tal-bieb, ċappetta tal-bieb u bieb,

- Twaħħil mhux xieraq tal-appoġġ tal-iswiċċ,
- Bieb, sigill tal-bieb jew eghluq ġew imħassra.

**SPEĊIFIKAZZJONIJIET TEKNIĊI**

- Forn microwave diġitali b'kapaċità ta' '23l & qawwa ta' 800W bi grill u Kontrolli elettronici.
- Disinn Modern Iswed b'Bieb sħiħ tal-Panew tal-Ħġiegħ u Tieqa tal-Wiri Trasparenti.
- Manku tal-Bieb tal-Azzar Stainless Mibni għal ftuħ faċli tal-kompartiment tat-tisjir.
- EASY CLEAN Stone Enamel tisjir kompartiment b'Trab miksija fuq wara.
- Dawl tal-kompartiment ta' ġewwa LED abjad qawwi għall-iffrankar tal-enerġija.
- Arloġġ LED diġitali + tajmer b'issettar massimu ta' 60 minuta.
- Notifika ta' Allarm Akustiku biex tħabbar it-tmiem ta' kull ciklu tat-tisjir.

- Bi 8 menu ta' tisjir awtomatiku + funzjoni ta' defrost + funzjoni ta' tisjir Instant/Express.
- Bil-Pjanċa Turtable tal-Ħġiegħ b'dijametru ta' 28,5 cm.
- Bil Stainless Steel Grill Rack inkluz.
- 1000W Grill funzjoni built-in.
- Kontrollur Elettroniku tal-Qawwa Microwave b'5 Livelli (100%, 80%, 50%, 30%, 10%)
- Funzjoni LOCK tat-tfal inkluz.
- Heavy Duty 1.0m AC-Cord b'AC-Plug iffurmat għal sigurtà u konvenjenza żejda.
- Dimensjonijiet: 48,0 x 29,0 x 33,7 ċm.
- Piż: 12,2 Kg.

**MANUTENZJONI****SERVIZZ**

Jekk jogħġbok iċċekkja dan li ġej qabel iċċempel għas-servizz.

1. Poġġi tazza ilma (madwar 150ml) f'kejl tal-ħġiegħ fil-forn u aghlaq il-bieb sewwa. Il-lampa tal-forn għandha tintefa jekk il-bieb jingħalaq sew. Halli l-forn jaħdem għal 1 min.
2. Il-lampa tal-forn tixgħel?
3. Il-fann li jkessaħ jaħdem? (Poġġi idejx fuq il-fethiet tal-ventilazzjoni ta' wara.)
4. It-turtable idur? (It-turtable jista' jdur lejn l-arloġġ jew kontra l-arloġġ. Dan huwa pjuttost normali.)
5. L-ilma ġewwa l-forn huwa sħun? Jekk "LE" hija t-tweġiba għal xi waħda mill-mistoqsijiet t'hawn fuq, jekk jogħġbok iċċekkja s-socket tal-ħajt tiegħek u l-fjus fil-kaxxa tal-meter tiegħek. Jekk kemm is-soket tal-ħajt kif ukoll

il-fjus qed jaħdmu sew, IKKUNTATTJA Ċ-ĊENTRU TAS-SERVIZZ AWTORIZZAT TIEGĤEK.

**SALVAGWARDJI TA' SERVIZZ****Attenzjoni: RADJAZZJONI MICROWAVE**

1. Il-kapaċitatur ta' 'vultaġġ għoli jibqa' ħlas wara l-iskonnessjoni; qosra t-terminal negattiv ta' 'H. V capacitor max-chassis tal-forn (uża tornavit) biex tarmi qabel ma tmiss.
2. Waqt is-servizz, il-partijiet elenkati hawn taht jistgħu jitneħħew u jagħtu aċċess għal potenzjali 'l fuq minn 250V għad-dinja.
  - Magnetron
  - Transformer ta' 'vultaġġ għoli
  - Kapaċitatur ta' 'vultaġġ għoli
  - Dajowd ta' 'vultaġġ għoli
  - Fjus ta' 'vultaġġ għoli
3. Il-kundizzjonijiet li ġejjin jistgħu jikkawżaw espożizzjoni bla bżonn

**RIMI KORRETT TA' DAN IL-PRODOTT**

Din il-marka tindika li dan il-prodott m'għandux jintrema ma' skart domestiku iehor madwar l-UE. Biex tevita ħsara possibbli lill-ambjent jew lis-saħħa tal-bniedem minn rimi ta' 'skart mhux ikkontrollat, irriċiklah b'mod responsabbli biex tippromwovi

I-użu mill-ġdid sostenibbli tar-riżorsi materjali. Biex tirritorna t-tagħmir użat tiegħek, jekk jogħġbok uża s-sistemi ta' ritorn u gbir jew ikkuntattja lill-bejjiegh bl-imnut minn fejn inxtara l-prodott. Jistgħu jiehdu dan il-prodott għal riċiklaġġ ambjentali sigur.



## WAT ZIT ER IN DE DOOS?

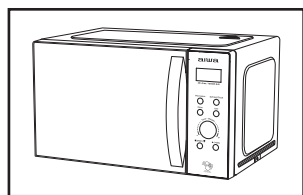

1 Magnetron

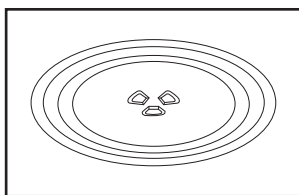

2 Glazen draaitafelplaat

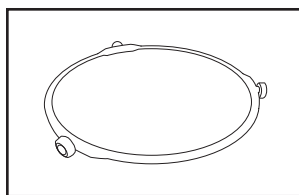

3 Draaitafelring + Koppeling

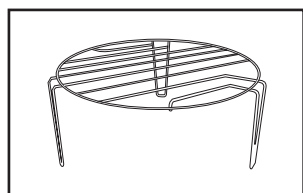

4 Grillrooster van roestvrij staal

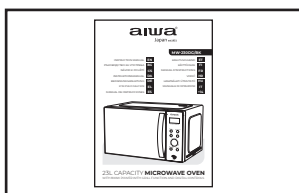

5 Handleiding

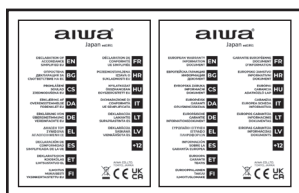

6 Conformiteitsverklaring, Garantieblad



## BELANGRIJKE VEILIGHEIDSMATREGELEN

**WAARSCHUWING:** Als de deur of deurafdichtingen beschadigd zijn, mag de oven niet worden gebruikt voordat deze is gerepareerd door een geschoold persoon.

**WAARSCHUWING:** Het is gevaarlijk voor iemand anders dan een getraind persoon om service- of reparatiewerkzaamheden uit te voeren, waarbij een afdekking moet worden verwijderd die bescherming biedt tegen blootstelling aan microgolvenenergie. **WAARSCHUWING:** Vloeistoffen of ander voedsel mogen niet worden verwarmd in verzegelde containers, omdat ze kunnen exploderen.

1. Gebruik alleen keukengerie dat geschikt is voor gebruik in magnetronovens.
2. Metalen containers voor eten en drinken zijn niet toegestaan tijdens het koken in de magnetron.
3. Houd bij het opwarmen van voedsel in plastic of papieren bakjes de oven

in de gaten vanwege de mogelijkheid van ontbranding.

4. De magnetron is bedoeld voor het opwarmen van etenswaren en dranken. Het drogen van voedsel of kleding en het opwarmen van warmhoudkussens, pantoffels, sponzen, vochtige doeken en dergelijke kan leiden tot risico op letsel, ontbranding of brand.
5. Als er rook wordt waargenomen, moet u het apparaat uitschakelen of de stekker uit het stopcontact halen en de deur gesloten houden om eventuele vlammen te verstikken. Magnetronverwarming van dranken kan leiden tot een vertraagd uitbarstend koken, daarom moet voorzichtigheid worden betracht bij het hanteren van de container.
6. De inhoud van zuigflessen en potjes babyvoeding moet worden geroerd of geschud en de temperatuur moet voor

consumptie worden gecontroleerd om brandwonden te voorkomen.

7. Eieren in de schaal en hele hardgekookte eieren mogen niet in magnetronovens worden verwarmd, aangezien ze kunnen ontploffen, zelfs nadat de verwarming in de magnetron is beëindigd.
8. Als de oven niet schoon wordt gehouden, kan dit leiden tot aantasting van het oppervlak, wat de levensduur van het apparaat nadelig kan beïnvloeden en mogelijk tot een gevaarlijke situatie kan leiden. De magnetron is bedoeld om vrijstaand of ingebouwd of in een kast te worden gebruikt.
9. Het apparaat mag niet in een kast worden geplaatst.
10. Zorg ervoor dat u het draaiplateau niet verplaatst bij het verwijderen van containers uit het apparaat.
11. Het apparaat mag niet worden gereinigd met een stoomreiniger.
12. Het toestel mag niet gelijk of hoger dan 900 mm boven de vloer worden geïnstalleerd. Minimale benodigde vrije ruimte boven het bovenoppervlak van de oven: 100 mm.  
**Waarschuwing:** Als het apparaat in de combinatiemodus wordt gebruikt, mogen kinderen de oven alleen gebruiken onder toezicht van een volwassene vanwege de gegenereerde temperaturen.
13. Als het netsnoer beschadigd is, moet het worden vervangen door de fabrikant of zijn servicevertegenwoordiger of een vergelijkbaar gekwalificeerd persoon om gevaar te voorkomen.
14. Dit apparaat kan worden gebruikt door kinderen van 8 jaar en ouder en personen met verminderde fysieke, zintuiglijke of mentale vermogens of gebrek aan ervaring en kennis als ze onder toezicht staan of instructies hebben gekregen over het veilige gebruik van het apparaat en begrijpen de gevaren die eraan verbonden zijn.
15. Kinderen mogen niet met het apparaat spelen.
16. Reiniging en gebruikersonderhoud mogen niet door kinderen zonder toezicht worden uitgevoerd.
17. Dit apparaat is bedoeld voor gebruik in huishoudelijke en soortgelijke toepassingen zoals:
  - personeelskeukens in winkels, kantoren en andere werkomgevingen,
  - boerderijen,
  - door klanten in hotels, motels en andere woonachtige omgevingen,
  - bed & breakfast-achtige omgevingen.
 De apparaten zijn niet bedoeld om te worden bediend door middel van een externe timer of een afzonderlijk afstandsbedieningssysteem.
18. **Groep 2 Klasse B apparaat**  
**Groep 2 ISM-apparatuur:** groep 2 bevat alle ISM-apparatuur waarin opzettelijk radiofrequentie-energie wordt opgewekt en/of gebruikt in de vorm van elektromagnetische straling voor de behandeling van materiaal, en EDM- en booglasapparatuur. Klasse B-apparatuur is apparatuur die geschikt is voor gebruik in huishoudelijke instellingen en in instellingen die rechtstreeks zijn aangesloten op een laagspanningsnet dat gebouwen van stroom voorziet die voor huishoudelijke doeleinden worden gebruikt.



### OPGEPAST HEET OPPERVLAK

13. Als het netsnoer beschadigd is, moet het worden vervangen door de fabrikant of zijn servicevertegenwoordiger of een vergelijkbaar gekwalificeerd persoon om gevaar te voorkomen.



## INSTALLATIE

1. Haal alle verpakkingen eruit. Als er een veilige film over de oven zit, scheur deze dan voor gebruik af. Controleer zorgvuldig op beschadigingen. Indien

van toepassing, breng de dealer dan onmiddellijk op de hoogte of stuur hem naar het servicecentrum van de fabrikant.

2. Magnetronovens moeten in een droge en niet-corrosieve omgeving worden geplaatst, uit de buurt van hitte en vochtigheid, zoals een gasbrander of een watertank.
3. Om voor voldoende ventilatie te zorgen, moet de afstand van de achterkant van de magnetron tot de muur minimaal 10 cm zijn, de zijkant tot de muur minimaal 5 cm en de vrije afstand boven het bovenoppervlak minimaal 20 cm, de afstand van de magnetron tot de grond moet minimaal 85 cm zijn.
4. De positie van de oven moet zodanig zijn dat deze ver van de tv, radio of antenne is verwijderd, omdat er beeldstoring of ruis kan optreden. De afstand moet meer dan 5 meter zijn.
5. Het apparaat moet zo worden geplaatst dat de stekker toegankelijk is en moet

zorgen voor een goede aarding in het geval van lekkage, een aardlus kan worden gevormd om elektrische schokken te voorkomen.

6. De magnetronoven moet worden gebruikt met de deur gesloten.
7. De magnetron mag niet in een kast worden geplaatst. De magnetron is bedoeld om vrijstaand te worden gebruikt.
8. Omdat er fabricageresten of olie op de ovenruimte of het warmte-element achterblijven, ruikt het meestal de geur, zelfs een lichte rook. Het is normaal en zou niet optreden na meerdere keren gebruik, houd de deur of het raam open om zorg voor een goede ventilatie. Het wordt dus sterk aanbevolen om een kopje water in de holte te plaatsen, op hoog vermogen te zetten en meerdere keren te bedienen.

## → ? **SCHOONMAAK**

### **MAGNETRONVERZORGING**

#### **! VOORZICHTIGHEID**

De oven moet regelmatig worden schoongemaakt en alle voedselresten moeten worden verwijderd.

#### **! WAARSCHUWING**

- a. Haal het netsnoer uit het stopcontact voordat u het schoonmaakt. Na het koelen van producten. Dompel het apparaat tijdens het schoonmaken niet onder in water of andere vloeistoffen.
- b. Als u de oven niet schoon houdt, kan dit leiden tot aantasting van het oppervlak, wat de levensduur van het apparaat nadelig kan beïnvloeden en mogelijk tot een gevaarlijke situatie kan leiden.
- c. Gebruik nooit een hard reinigingsmiddel, benzine, schuurpoeder of metalen borstel om enig onderdeel van het apparaat schoon te maken.
- d. Verwijder het golfgeleiderdeksel niet.
- e. Wanneer de magnetron voor een lange tijd is gebruikt, kunnen er vreemde geuren in de oven aanwezig

zijn. De volgende 3 methoden kunnen deze verwijderen:

- 1) Doe een paar schijfjes citroen in een kopje en verwarm het 2-3 minuten met hoge Micro Power.
- 2) Plaats een kopje rode thee in de oven en verwarm vervolgens met een hoog microvermogen.
- 3) Doe wat sinaasappelschil in de oven en verwarm ze vervolgens gedurende 1 minuut met hoge Micro Power.
- f. Wanneer het product niet wordt gebruikt, moet het zo goed mogelijk in een goed geventileerde en geventileerde ruimte worden geplaatst.

#### **! WAARSCHUWING**

Details over het reinigen van oppervlakken die in contact komen met voedsel: Veeg na gebruik het deksel van de golfgeleider af met een vochtige doek, gevolgd door een droge doek om voedselspatten en vet te verwijderen. Opgehoopt vet kan oververhit raken en rook veroorzaken of vlam vatten.

### **TIPS VOOR REINIGING**

Details voor het reinigen van deurafdichtingen, spouw en aangrenzende onderdelen:

**Buitenkant:** Veeg de behuizing af met een vochtige zachte doek.

**Deur:** Gebruik een vochtige, zachte doek om de deur en het raam schoon te vegen. Veeg de deurafdichtingen en aangrenzende onderdelen schoon om morsen of spatten te verwijderen.

Veeg het bedieningspaneel af met een licht bevochtigde zachte doek.

#### **Binnenmuren:**

Veeg de binnenoppervlakken schoon met een vochtige zachte doek. Veeg het deksel van de golfgeleider schoon om opspattend voedsel te verwijderen.

#### **Draaitafel / Rotatie / Rotatie-as:**

Wassen met mild zeepsop.

Afspoelen met schoon water en goed laten drogen.

## → ? **PRODUCT INSTRUCTIE**

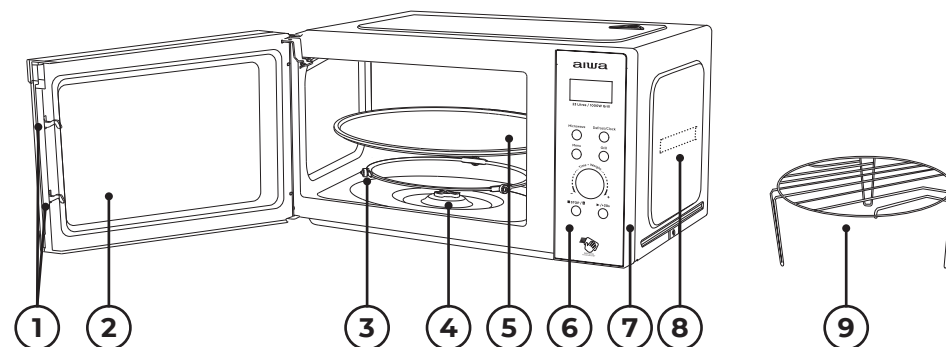

- 1) **Deurvergrendeling:** De deur van de magnetron moet goed gesloten zijn om te kunnen werken.
- 2) **Kijkvenster:** Laat de gebruiker de kookstatus zien.
- 3) **Roterende ring:** de glazen draaitafel staat op zijn wielen; het ondersteunt de draaitafel en helpt hem in evenwicht te houden tijdens het draaien.
- 4) **Roterende as:** de glazen draaitafel zit op de as; de motor eronder drijft de draaitafel aan om te draaien.
- 5) **Draaiplateau:** Het voedsel zit op het draaiplateau, de rotatie ervan tijdens het gebruik helpt om het voedsel gelijkmatig te koken.

#### **! VOORZICHTIGHEID**

- Plaats eerst de roterende ring.
- Monteer de draaischijf op de draaisas en zorg dat deze goed is afgesteld.

- 6) **Bedieningspaneel:** Zie hieronder voor details (het bedieningspaneel kan zonder voorafgaande kennisgeving worden gewijzigd).
- 7) **Buitenhoes:** gebruikt voor het verpakken en beschermen van de interne structurele onderdelen en elektrische componenten van de hele machine.
- 8) **Golfgeleiderafdekking:** deze bevindt zich in de magnetron, naast de wand van het bedieningspaneel.

#### **! WAARSCHUWING**

Verwijder nooit het golfgeleiderdeksel.

- 9) **Grillrooster:** Gebruik om het braadvoedsel op te plaatsen.



## WERKING VAN HET BEDIENINGSPANEEL

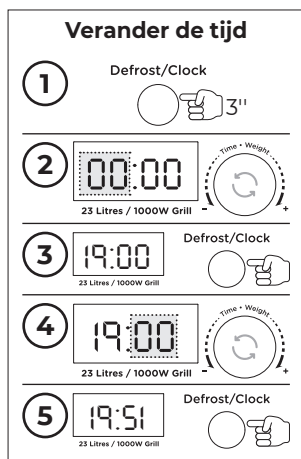
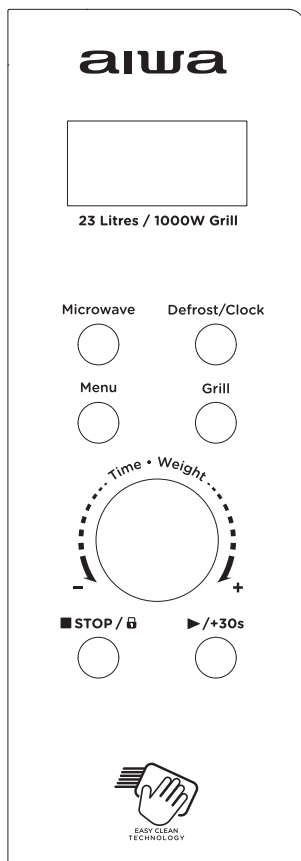

### 1. VOOR HET KOKEN

Het display licht op wanneer het is aangesloten op de voeding, ga dan naar de standby-status en het display toont 1:00.

### 2. MAGNETRONFUNCTIE:

Er zijn vijf vuurkrachtniveaus, respectievelijk 100P, 80P, 50P, 30P en 10P. Druk op de "Microw." ingedrukt en selecteer het gewenste magnetronvermogen. Draai de "Time. Weight"-knop om de kooktijd te verhogen of te verlagen, het tijdbereik is 0:10~60:00. Druk na het selecteren van de tijd op de knop "▶/+30s" om te beginnen met werken. Een zoemend geluid om de voltooiing van de operatie aan te geven.

HOOG	100% vermogen	(Van toepassing voor snel en grondig koken)
M.Hoog	80% vermogen	(Van toepassing op medium snelkoken)
Medium	50% vermogen	(Van toepassing voor het stomen van voedsel)
M.Laag	30% vermogen	(Van toepassing voor het ontdooien van voedsel)
LAAG	10% vermogen	(Van toepassing om warm te houden)

### ! VOORZICHTIGHEID

- De maximale tijd die kan worden ingesteld is 60 minuten.
- Gebruik de oven nooit leeg.
- Bij het maximale magnetronvermogen zal de oven na een bepaalde kooktijd automatisch het vermogen verlagen om de levensduur te verlengen.
- Als u het voedsel tijdens het gebruik omdraait, drukt u eenmaal op de knop ▶/+30s en de vooraf ingestelde kookprocedure wordt voortgezet.
- Als u van plan bent het voedsel vóór de ingestelde tijd te verwijderen, moet u eenmaal op de Stop/Lock-knop drukken om de vooraf ingestelde procedure te wissen om onbedoelde bediening bij het volgende gebruik te voorkomen.

### 3. ONTDOOIEN

Er zijn twee ontdooistanden, respectievelijk dEF1 en dEF2. dEF1 voor ontdooien op gewicht en dEF2 voor ontdooien op tijd. Druk continu op de knop "Defrost" om de ontdooimodus te selecteren en draai vervolgens

aan de knop "Time. Weight"-knop om het voedselgewicht of de ontdooitijd te kiezen. dEF1 selecteerbare optie bereik van gewicht is 100g ~ 1500g. dEF2 selecteerbaar optiebereik is 0:10 ~ 60:00. Druk na het selecteren op de knop "▶/+30s" om te werken. Een zoemend geluid om de

voltooiing van de operatie aan te geven. De dEF1 ontdooimodus op gewicht laat een pieptoon horen om het voedsel tijdens het ontdooien om te draaien.

Hieronder vindt u advies over de ontdooitijd van voedsel:

dEF1	Voor het ontdooien varieert het gewicht van 0,1 tot 1,5 kg
dEF2	Voor ontdooien is het tijdbereik van 0:10 tot 60:00

### ! VOORZICHTIGHEID

- Het is noodzakelijk om het voedsel tijdens het gebruik om te draaien om een uniform effect te verkrijgen.
- Gewoonlijk duurt het ontdooien langer dan het koken van het voedsel.
- Als het voedsel met een mes kan worden gesneden, kan het ontdooiproces als voltooid worden beschouwd.
- Magnetron dringt ongeveer 4 cm door in het meeste voedsel.
- Ontdooid voedsel moet zo snel mogelijk worden geconsumeerd, het wordt niet aangeraden om het terug in de koelkast te zetten en opnieuw in te vriezen.

### 4. AUTOMATISCH KOKEN

Er zijn respectievelijk acht automatische menu's A.1~A.8, Aardappel, Pasta, Pizza, Popcorn, Groente, Drank, Vlees en Vis. Druk continu op de knop "Menu" om het gewenste menu te selecteren en draai vervolgens aan de knop "Time. Weight" om het gewicht van het menu te selecteren. Nadat u het gewicht en het kookgewicht hebt geselecteerd, drukt u op de knop "▶/+30s" om te beginnen met werken. Een zoemend geluid om de voltooiing van de operatie aan te geven.

Weergave	Soort	Methode
A.1	Aardappel	Toepasbaar voor het gewichtsbereik van 0.25-0.75kg
A.2	Pasta	Toepasbaar voor het gewichtsbereik van 0.05-0.15kg
A.3	Pizza	Toepasbaar voor het gewichtsbereik van 0.2-0.4kg
A.4	Popcorn	Toepasbaar voor het gewichtsbereik van 0.0-0.1kg
A.5	Groente	Toepasbaar voor het gewichtsbereik van 0.2-0.6kg
A.6	Drank	Van toepassing op het gewichtsbereik is 1 kopje, 2 kopjes of 3 kopjes, elk ongeveer 250 ml
A.7	Vlees	Toepasbaar voor het gewichtsbereik van 0.2-0.6kg
A.8	Vis	Toepasbaar voor het gewichtsbereik van 0.2-0.6kg

### ! VOORZICHTIGHEID

- De temperatuur van voedsel voor het koken zou 20-25°C zijn. Bij een hogere of lagere temperatuur van het voedsel

- voordat het wordt gekookt, moet de kooktijd worden verlengd of verlaagd.
- De temperatuur, het gewicht en de vorm van voedsel hebben een grote

invloed op het kookeffect. Als er een afwijking is gevonden van de factor die in het bovenstaande menu wordt vermeld, kunt u de kooktijd aanpassen voor het beste resultaat.

## 5. GRILL

Er zijn drie standen voor deze knop om te selecteren, namelijk grill, combinatie van grill en magnetron 1 en combinatie van grill en magnetron 2. Het corresponderende display is G., C-1 en C-2. De specifieke bedieningsstappen zijn als

G.	Grill, het verwarmingselement wordt tijdens de werking ingeschakeld. Wat van toepassing is voor het rollen van dun vlees of varkensvlees, worst, kippenvleugels, omdat een goede bruine kleur kan worden verkregen
C-1	Combinatie van grill en magnetron koken
C-2	Combinatie van grill en magnetron koken

## VOORZICHTIGHEID

In de modus grill/combi kunnen alle ovenonderdelen, evenals het rooster en de ovenschalen, zeer heet worden. Wees voorzichtig bij het verwijderen van een item uit de oven. Gebruik zware pannenlappen of ovenwanten om BRANDWONDEN TE VOORKOMEN.

## 6. STOP

Tijdens het kookproces kunt u op de knop "STOP" drukken om de instellingen te annuleren en terug te keren naar de stand-bystatus. Tijdens het werken met de magnetron kunt u op de knop "STOP" drukken om te pauzeren. In de standby-status kunt u nogmaals op de knop "STOP" drukken om de functie te annuleren en terug te keren naar de standby-status.

## 7. START/+30s

Druk na het instellen van de kooktijd

volgt: druk op deze knop om de gewenste grill, combinatie van grill en magnetron 1 of combinatie van grill en magnetron 2 te selecteren, en op het display verschijnt "G.", "C-1" of "C-2". De kooktijd kan worden aangepast door de "Time. Weight"-knop van 0:10 tot 60:00. Druk na het selecteren van de kooktijd op de knop "►/+30s" om te beginnen met werken; tijdens het kookproces zullen er pieptonen zijn om het voedsel te vragen om te keren. Een zoemend geluid om de voltooiing van de operatie aan te geven.

of het voedselgewicht op de "►/+30s"-knop om de magnetron te starten. In werkende staat, kunt u op de knop "►/+30s" drukken om de tijd te verlengen, één keer drukken om de 30 seconden te verlengen, maar de menumodus en de gewichtsonthoudmodus kunnen de tijd niet aanpassen. In de pausestand kunt u op de "►/+30s"-knop drukken om eerder door te gaan met koken.

## 8. KINDERSLOT FUNCTIE

Gebruik deze functie om het bedieningspaneel te vergrendelen wanneer u schoonmaakt of zodat kinderen de oven niet zonder toezicht kunnen gebruiken. Alle knoppen zijn onbruikbaar in deze modus.

- 1) Vergrendeling instellen: Houd de STOP-knop ongeveer 3 seconden ingedrukt.
- 2) Vergrendeling annuleren: Houd de STOP-knop ongeveer 3 seconden ingedrukt



## RICHTLIJN GEREEDSCHAP

NL

Het wordt sterk aanbevolen om bakjes te gebruiken die geschikt en veilig zijn voor het koken in de magnetron. Over het algemeen zijn de containers die zijn gemaakt van hittebestendig keramiek, glas of plastic geschikt voor koken in de

magnetron. Gebruik de metalen houders nooit voor koken in de magnetron en combinatiekoken, aangezien er kans is op vonken. U kunt de referentie van onderstaande tabel nemen.

Materiaal van houder	Magnetron (A)	Grill (B)	A+B	Opmerkingen
Hittebestendig keramiek	Ja	Ja	Ja	Gebruik nooit keramiek dat versierd is met een metalen rand of geglaazuurd is
Hittebestendig kunststof	Ja	Nee	Nee	Kan niet worden gebruikt voor langdurig koken in de magnetron
Hittebestendig glas	Ja	Ja	Ja	
Vershoudfolie	Ja	Nee	Nee	Het mag niet worden gebruikt bij het koken van vlees of karbonades, omdat de te hoge temperatuur de film kan beschadigen
Grillrooster	Nee	Ja	Ja	
Metalen bak	Nee	Nee	Nee	Het mag niet in de magnetron worden gebruikt. Magnetron kan niet door metaal heen dringen
Lak	Nee	Nee	Nee	Slecht hittebestendig. Kan niet worden gebruikt voor koken op hoge temperatuur
Bamboe hout en papier	Nee	Nee	Nee	Slecht hittebestendig. Kan niet worden gebruikt voor koken op hoge temperatuur

De volgende factoren kunnen het kookresultaat beïnvloeden:

#### Eten arrangement

Plaats dikkere delen naar de buitenkant van de schaal, het dunnere deel naar het midden en verdeel het gelijkmatig. Overlap indien mogelijk niet.

#### Kooktijd lengte

Begin met koken met een korte tijdsinstelling, evalueer deze na de time-out en verleng deze naar gelang de werkelijke behoefte. Overkoken kan resulteren in rook en brandwonden.

#### Eten gelijkmatig koken

Voedsel zoals kip, hamburger of biefstuk moet tijdens het koken eenmaal worden omgedraaid.

Afhankelijk van het soort voedsel, indien van toepassing, roer het tijdens het koken een of twee keer van de buitenkant naar het midden van de schaal.

#### Sta tijd toe

Nadat de kooktijd is verstreken, laat u het voedsel voldoende lang in de oven staan, zodat het de kookcyclus kan voltooien en het geleidelijk kan afkoelen.

#### Of het eten klaar is

Kleur en hardheid van voedsel helpen om te bepalen of het klaar is, deze omvatten:

- Stoom komt uit alle delen van het voedsel, niet alleen uit de rand.
- Gevogelte van gevogelte is gemakkelijk te verplaatsen.
- Varkensvlees of gevogelte vertoont geen bloedsporen.
- Vis is ondoorzichtig en kan gemakkelijk met een vork worden gesneden.

#### Bruiningsschotel

Plaats bij gebruik van een bruiningsschaal of zelfverwarmende bak altijd een hittebestendige isolator zoals een porseleinen bord eronder om schade aan het draaiplateau en de draairing te voorkomen.

#### Magnetronbestendige plasticfolie

Zorg ervoor dat bij het koken van voedsel met een hoog vetgehalte de plastic folie niet in contact komt met voedsel, omdat het kan smelten.

#### Magnetronbestendig plastic kookgerei

Sommige magnetronbestendige plastic kookgerei is mogelijk niet geschikt voor het bereiden van voedsel met een hoog vet- en suikergehalte. Ook mag de in de gebruiksaanwijzing van het gerecht aangegeven voorverwarmtijd niet worden overschreden.

#### ONDERHOUD

Controleer het volgende voordat u belt voor services.

1. Doe een kopje water (ongeveer 150 ml) in een glazen maatbeker in de oven en sluit de deur goed. De ovenlamp moet uitgaan als de deur goed is gesloten. Laat de oven 1 min werken.
2. Brandt het ovenlampje?
3. Werkt de koelventilator? (Leg uw hand

over de ventilatieopeningen aan de achterkant.)

4. Draait de draaitafel? (De draaitafel kan met de klok mee of tegen de klok in draaien. Dit is heel normaal.)
5. Is het water in de oven heet? Als "NEE" het antwoord is op een van de bovenstaande vragen, controleer dan uw stopcontact en de zekering in uw meterkast.

Als zowel het stopcontact als de zekering goed werken, NEEM DAN CONTACT OP MET UW DICHTBIJ GOEDGEKEURDE SERVICECENTRUM.

#### ONDERHOUDSBEVEILIGING

**Let op: MAGNETRONSTRALING**

1. De hoogspanningscondensator blijft opgeladen na ont koppeling; sluit de negatieve pool van de H.V.-condensator aan op het ovenchassis (gebruik een schroevendraaier) om te ontladen voordat u deze aanraakt.
2. Tijdens onderhoud kunnen onderstaande onderdelen worden verwijderd en geven toegang tot spanningen boven 250V naar aarde.

- Magnetron
- Hoogspanningstransformator
- Hoogspanningscondensator
- Hoogspanningsdiode
- Hoogspanningszekering

3. De volgende omstandigheden kunnen tijdens het onderhoud overmatige blootstelling aan microgolven veroorzaken.
  - Onjuiste plaatsing van magnetron;
  - Onjuiste afstemming van deurvergrendeling, deurscharnier en deur,
  - Onjuiste montage van schakelaarsteun,
  - Deur, deurafdichting of behuizing is beschadigd.

- Digitale magnetron 23l capaciteit & 800W vermogen met grill en elektronische bediening.
- Zwart modern design met volledig glazen paneeldeur en transparant kijkvenster.
- Ingebouwde roestvrijstalen deurhendel voor eenvoudig openen van de kookruimte.
- EENVOUDIG SCHOONMAKEN  
Steenglazuur kookruimte met achterbehuizing met poedercoating.
- Helderwitte led-binnenverlichting voor energiebesparing.
- Digitale LED-klok + timer met een maximale instelling van 60 minuten.
- Akoestische alarmmelding om het einde van elke kookcyclus aan te kondigen.

- Met 8 automatische kookmenu's + Ontdooifunctie + Instant/Express kookfunctie.
- Met glazen draaitafelplaat met een diameter van 28,5 cm.
- Inclusief roestvrijstalen grillrek.
- 1000W Grillfunctie ingebouwd.
- Elektronische microgolffermogencontroller met 5 niveaus (100%, 80%, 50%, 30%, 10%)
- Kinderslotfunctie inbegrepen.
- Heavy Duty 1,0 m AC-snoer met gegoten AC-stekker voor extra veiligheid en gemak.
- Afmetingen: 48,0 x 29,0 x 33,7 cm.
- Gewicht: 12,2 Kg.



Deze markering geeft aan dat dit product in de hele EU niet met ander huishoudelijk afval mag worden weggegooid. Om mogelijke schade aan het milieu of de menselijke gezondheid door ongecontroleerde afvalverwijdering te voorkomen, moet u het op verantwoorde wijze recycleren om duurzaam

hergebruik van materiële hulpbronnen te bevorderen. Gebruik voor het retourneren van uw gebruikte apparaat de retour- en ophaalsystemen of neem contact op met de winkel waar het product is gekocht. Zij kunnen dit product meenemen voor milieuvriendelijke recycling.



## HVA ER I BOKSEN?

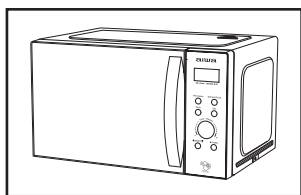

1 Mikrobølgeovn

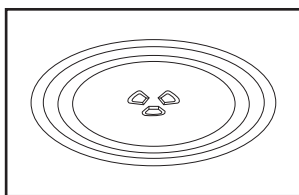

2 Plateplate i glass

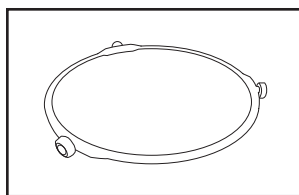

3 Platespiller Ring + Kobling

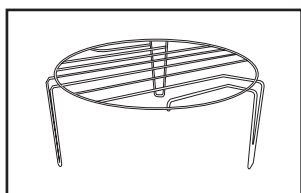

4 Grillstativ i rustfritt stål

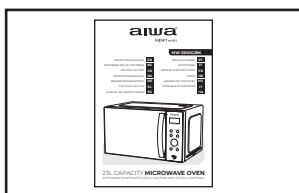

5 Bruksanvisningen

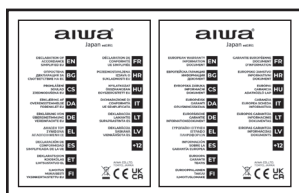

6 Samsvarserklæring, garantiblad



## VIKTIGE SIKKERHETSFORANSTALTNINGER

**ADVARSEL:** Hvis døren eller dørpakningene er skadet, må ovnen ikke brukes før den er reparert av en opplært person.

**ADVARSEL:** Det er farlig for andre enn en opplært person å utføre service- eller reparasjonsoperasjoner, som involverer fjerning av ethvert deksel som gir beskyttelse mot eksponering for mikrobølgeenergi. **ADVARSEL:** Væsker eller annen mat må ikke varmes opp i lukkede beholdere siden de kan eksplodere.

1. Bruk kun redskaper som er egnet for bruk i mikrobølgeovner.
2. Metalliske beholdere for mat og drikke er ikke tillatt under tilberedning i mikrobølgeovn.
3. Ved oppvarming av mat i plast- eller papirbeholdere, hold øye med ovnen på grunn av muligheten for antennelse

4. Mikrobølgeovnen er beregnet for oppvarming av mat og drikke. Tørking av mat eller klær og oppvarming av varmeputer, tøfler, svamper, fuktig klut og lignende kan føre til fare for skade, antennelse eller brann.

5. Hvis det oppdages røyk, slå av eller koble fra apparatet og hold døren lukket for å kvele eventuelle flammer. Mikrobølgeoppvarming av drikkevarer kan føre til forsinket eruptiv koking, derfor må man være forsiktig ved håndtering av beholderen.

6. Innholdet i tåteflasker og barnematglass skal røres eller ristes og temperaturen kontrolleres før inntak, for å unngå brannskader.

7. Egg i skallet og hele hardkokte egg skal ikke varmes opp i mikrobølgeovner siden de kan eksplodere, selv etter at mikrobølgeoppvarmingen er avsluttet.

8. Unnlatelse av å holde ovnen i ren tilstand kan føre til forringelse av overflaten som kan påvirke levetiden til apparatet negativt og muligens resultere i en farlig situasjon. Mikrobølgeovnen er beregnet for bruk frittstående eller innebygd eller i et skap.
9. Apparatet må ikke plasseres i et skap.
10. Vær forsiktig så du ikke forskyver dreieskiven når du fjerner beholdere fra apparatet.
11. Apparatet skal ikke rengjøres med en damprens.
12. Apparatet må ikke installeres likt eller høyere enn 900 mm over gulvet. Minimumshøyde på ledig plass nødvendig over toppen av ovnen: 100 mm. Advarsel: Når apparatet brukes i kombinasjonsmodus, bør barn kun bruke ovnen under oppsyn av voksne på grunn av temperaturene som genereres.



### ADVARSEL VARM OVERFLATE

13. Hvis strømledningen er skadet, må den skiftes ut av produsenten eller dennes servicerepresentant eller en tilsvarende kvalifisert person for å unngå fare.
14. Dette apparatet kan brukes av barn fra 8 år og oppover og personer med reduserte fysiske, sensoriske eller

mentale evner eller mangel på erfaring og kunnskap hvis de har fått tilsyn eller instruksjoner om bruk av apparatet på en sikker måte og forstår farene involvert.

15. Barn skal ikke leke med apparatet.
16. Rengjøring og brukervedlikehold skal ikke utføres av barn uten tilsyn.
17. Dette apparatet er ment å brukes i husholdnings- og lignende bruksområder som:
  - bemanne kjøkkenområder i butikker, kontorer og andre arbeidsmiljøer,
  - gårdshus,
  - av kunder i hoteller, moteller og andre boligmiljøer,
  - miljøer av typen bed and breakfast. Apparatene er ikke beregnet på å betjenes ved hjelp av en ekstern timer eller separat fjernkontrollsystem.

### 18. Gruppe 2 Klasse B-apparat

**Gruppe 2 ISM-utstyr:** gruppe 2 inneholder alt ISM-utstyr der radiofrekvent energi med vilje genereres og/eller brukes i form av elektromagnetisk stråling for behandling av materiale, og EDM- og buesveiseutstyr. Klasse B utstyr er utstyr som er egnet for bruk i boligbedrifter og i bedrifter direkte koblet til et lavspent strømforsyningsnettverk som forsyner bygninger som brukes til boligformål.



## INSTALLASJON

1. Ta ut all pakningen. Hvis det er en sikker film over ovnen, riv den av før bruk. Sjekk nøye for skader. Hvis noen, varsle umiddelbart forhandleren eller send til produsentens servicesenter.
2. Mikrobølgeovner må plasseres under tørre og ikke-korrosive miljøer, holdes unna varme og fuktighet, som gassbrenner eller vanntank.
3. For å sikre tilstrekkelig ventilasjon, bør avstanden mellom baksiden av

mikrobølgeovnen til veggen være minst 10 cm, siden til veggen bør være minst 5 cm, den frie avstanden over toppflaten minst 20 cm, avstanden fra mikrobølgeovnen til bakken bør være minst 85 cm.

4. Plasseringen av ovnen skal være slik at den er langt fra TV, Radio eller antenne da det kan oppstå bildeforstyrrelser, eller støy. Avstanden bør være mer enn 5m.



5. Apparatet må plasseres slik at støpselet er tilgjengelig, og skal sikre god jording i tilfelle lekkasje, jordsløyfe kan dannes for å unngå elektrisk støt.
6. Mikrobølgeovnen må brukes med døren lukket.
7. Mikrobølgeovnen må ikke plasseres i et skap. Mikrobølgeovnen er beregnet på å brukes frittstående.
8. Ettersom det er produksjonsrester

eller olje igjen på ovnsrommet eller varmeelementet, vil det vanligvis lukte lukten, til og med en liten røyk. Det er normalt og vil ikke forekomme etter flere gangers bruk, hold døren eller vinduet åpent sørge for god ventilasjon. Så det anbefales på det sterkeste å plassere en kopp vann i hulrommet, stille inn på høy effekt og kjøre i flere ganger.

## RENGJØRING

### PLEIE AV MIKROBØLGEOVN

#### ⚠ FORSIKTIGHET

Ovnen bør rengjøres regelmessig og eventuelle matrester fjernes.

#### ⚠ ADVARSEL

- a. Trekk strømledningen ut av stikkkontakten før rengjøring. Etter avkjøling av produkter. Ikke senk apparatet i vann eller andre væsker under rengjøring.
- b. Unnlattelse av å holde ovnen i ren tilstand kan føre til forringelse av overflaten som kan påvirke levetiden til apparatet negativt og muligens resultere i en farlig situasjon.
- c. Bruk aldri hardt rengjøringsmiddel, bensin, slipepulver eller metallbørste for å rengjøre noen del av apparatet.
- d. Ikke fjern bølgelederdekselet.
- e. Når mikrobølgeovnen har vært brukt i lang tid, kan det forekomme merkelige lukter i ovnen. Følgende 3 metoder kan bli kvitt dem:
  - 1) Legg flere sitronskiver i en kopp, varm deretter opp med høy Micro Power i 2-3 min.
  - 2) Sett en kopp rød te i ovnen, og varm opp med høy mikroeffekt.
  - 3) Sett litt appelsinskall inn i ovnen, og varm dem deretter med høy Micro Power i 1 minutt.

- f. Når produktet ikke brukes, bør det plasseres så godt som mulig i prøvede og ventilerte områder.

#### ⚠ ADVARSEL

Detaljer om hvordan du rengjør overflater i kontakt med mat:

Etter bruk tørk av bølgelederdekselet med en fuktig klut, etterfulgt av en tørr klut for å fjerne matsprut og fett. Innebygd fett kan overopphetes og begynne å forårsake røyk eller ta fyr.

### TIPS FOR RENGJØRING

Detaljer for rengjøring av dørpakninger, hulrom og tilstøtende deler:

**Utvendig:** Tørk av kabinettet med en fuktet myk klut.

**Dør:** Tørk av døren og vinduet med en fuktet myk klut.

Tørk av dørpakningene og tilstøtende deler for å fjerne søl eller sprut.

Tørk av kontrollpanelet med en lett fuktet myk klut.

#### **Innvendige vegger:**

Tørk av de innvendige overflatene med en fuktet myk klut.

Tørk av bølgelederdekselet for å fjerne matsprut.

#### **Dreieskive / rotasjonsring / rotasjonsakse:**

Vask med mildt såpevann.

Skyll med rent vann og la det tørke grundig.

## PRODUKTINSTRUKSJON

NO

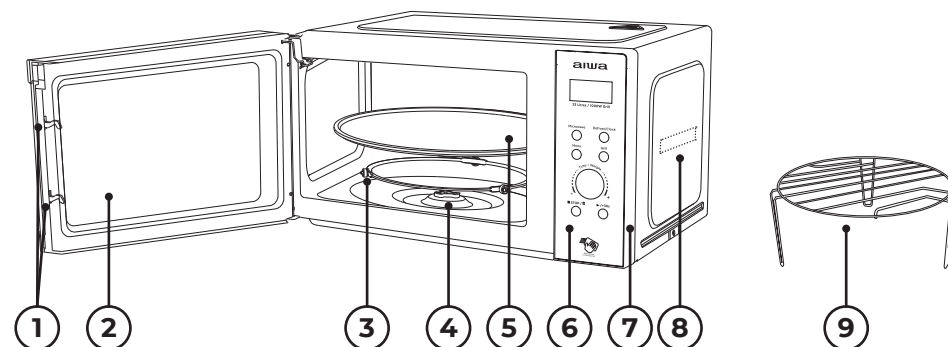

- 1) **Dørlås:** Mikrobølgeovnsdøren må være ordentlig lukket for at den skal fungere.
- 2) **Visningsvindu:** La brukeren se matlagingsstatusen.
- 3) **Roterende ring:** Glassplaten sitter på hjulene; den støtter platespilleren og hjelper den med å balansere når den roterer.
- 4) **Roterende akse:** Glass dreieskiven sitter på aksene; motoren under den driver dreieskiven til å rotere.
- 5) **Dreieskive:** Maten sitter på dreieskiven, dens rotasjon under drift bidrar til å tilberede maten jevnt.

#### ⚠ FORSIKTIGHET

- Plasser den roterende ringen først.

- Monter dreieskiven på den roterende aksene og sørg for at den er riktig innrettet.

6) **Kontrollpanel:** Se nedenfor for detaljer (kontrollpanelet kan endres uten forvarsel).

7) **Ytre deksel:** Brukes til å pakke inn og beskytte de interne strukturelle delene og elektriske komponentene til hele maskinen.

8) **Bølgelederdekselet:** Det er inne i mikrobølgeovnen, ved siden av vegg på kontrollpanelet.

#### ⚠ ADVARSEL

Fjern aldri bølgelederdekselet.

9) **Grillstativ:** Brukes til å plassere stekematen.



## BETJENING AV KONTROLLPANEL

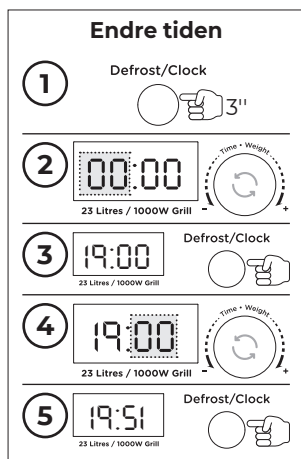
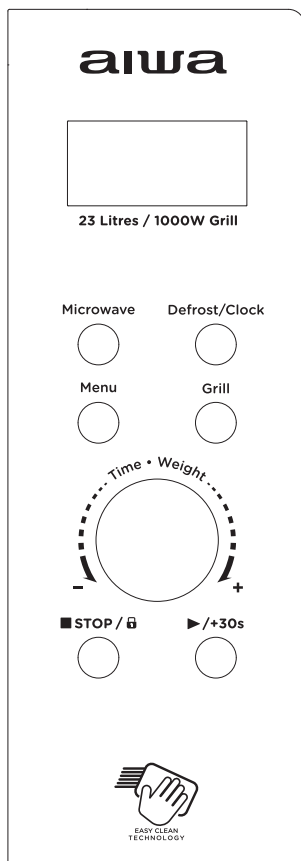

### 1. FØR TILBEREDNING

Displayet lyser når den er koblet til strømforsyningen, gå deretter inn i standby-tilstand og displayet viser 1:00.

### 2. MIKROBØLGEFUNKSJON

Det er fem ildkraftnivåer, henholdsvis 100P, 80P, 50P, 30P og 10P. Trykk på "Microw." knappen kontinuerlig og velg ønsket mikrobølgeeffekt. Vri på "Time. Weight"-knapp for å øke eller redusere tilberedningstiden, kan velge tidsintervallet 0:10~60:00. Etter å ha valgt klokkeslett, trykk på "▶/+30s"-knappen for å starte arbeidet. En summelyd for å varsle om at operasjonen er fullført.

HØY	100% utgangseffekt	(Gjelder for rask og grundig matlaging)
M.Høy	80% utgangseffekt	(Gjelder for middels hurtigkoking)
Medium	50% utgangseffekt	(Gjelder for damping av mat)
M.Lav	30% utgangseffekt	(Gjelder for tining av mat)
LAV	10% utgangseffekt	(Gjelder for å holde varmen)

### ! FORSIKTIGHET

- Maksimal tid som kan stilles inn er 60 minutter
- Bruk aldri ovnen tom.
- Ved maksimal mikrobølgeeffekt vil ovnen automatisk senke effekten etter en viss tilberedningstid for å forlenge levetiden.
- Hvis du snur maten under drift, trykk på ▶/+30s-knappen én gang og den forhåndsinnstilte tilberedningsprosedyren fortsetter.
- Hvis du har tenkt å fjerne maten før den forhåndsinnstilte tiden, må du trykke på Stopp/Lås-knappen én gang for å fjerne den forhåndsinnstilte prosedyren for å unngå utilsiktet bruk neste gang.

### 3. TINE

Det er to avrimingsmoduser, henholdsvis dEF1 og dEF2. dEF1 for avriming etter vekt og dEF2 for tining etter tid. Trykk på "Defrost"-knappen kontinuerlig for å velge avrimingsmodus og vri deretter "Time. Weight"-knapp for å velge matens vekt eller tinetid. dEF1 valgbart alternativ vektområde er 100g ~ 1500g. dEF2 valgbart alternativområde er 0:10 ~ 60:00. Etter å ha valgt, trykk på "▶/+30s"-knappen for å begynne å jobbe.

En summelyd for å varsle om at operasjonen er fullført. dEF1 tinemodus etter vekt vil ha en pipelyd som ber om at maten skal snus under tining.

Nedenfor er noen råd om opptiningstid for mat:

dEF1	For tining varierer vekten fra 0,1 til 1,5 kg
dEF2	For tining varierer tiden fra 0:10 til 60:00

### ! FORSIKTIGHET

- Det er nødvendig å snu maten under drift for å oppnå jevn effekt.
- Vanligvis vil tining kreve lengre tid enn tilberedningen av maten.
- Hvis maten kan kuttes med kniv, kan tineprosessen anses som fullført.
- Mikrobølgeovn trenger rundt 4 cm inn i de fleste matvarer.
- Tint mat bør spises så snart som mulig, det anbefales ikke å sette tilbake til kjøleskapet og fryse igjen.

### 4. AUTOMATING

Det er åtte automatiske menyer A.1~A.8, henholdsvis Potet, Pasta, Pizza, Popcorn, Grønnsaker, Drikke, Kjøtt og Fisk. Trykk på "Menu"-knappen kontinuerlig for å velge ønsket meny, og vri deretter på "Time. Weight"-knappen for å velge vekten til menyen. Etter å ha valgt vekt og tilberedningsvekt, trykk på "▶/+30s"-knappen for å starte arbeidet. En summelyd for å varsle om at operasjonen er fullført.

Vise	Type	Metode
A.1	Potet	Gjelder for vektområdet 0.25-0.75kg
A.2	Pastarett	Gjelder for vektområdet 0.05-0.15kg
A.3	Pizza	Gjelder for vektområdet 0.2-0.4kg
A.4	Popcorn	Gjelder for vektområdet 0.0-0.1kg
A.5	Vegetabilsk	Gjelder for vektområdet 0.2-0.6kg
A.6	Drikk	Gjeldende for vektområdet er 1 kopp, 2 kopper eller 3 kopper, hver på ca. 250 ml
A.7	Kjøtt	Gjelder for vektområdet 0.2-0.6kg
A.8	Fisk	Gjelder for vektområdet 0.2-0.6kg

### ! FORSIKTIGHET

- Temperaturen på maten før tilberedning vil være 20-25°C. Høyere eller lavere temperatur på maten før tilberedning vil kreve økning eller reduksjon av tilberedningstiden.
- Temperaturen, vekten og formen på maten vil i stor grad påvirke tilberedningseffekten. Hvis det er funnet noen avvik fra faktoren som er angitt på menyen ovenfor, kan du

justere tilberedningstiden for best resultat.

### 5. GRILLE

Det er tre moduser for denne knappen å velge, som er grill, kombinasjon av grill og mikrobølgeovn 1 og kombinasjon av grill og mikrobølgeovn 2. Det tilsvarende displayet er G., C-1 og C-2. De spesifikke operasjonstrinnene er som følger: trykk på denne knappen for å velge

ønsket grill, kombinasjon av grill og mikrobølgeovn 1 eller kombinasjon av grill og mikrobølgeovn 2, og skjermen vil vise "G.", "C-1" eller "C-2". Koketiden kan justeres ved å vri på "Time. Weight"-knapp fra 0:10 til 60:00. Etter å ha valgt

tilberedningstiden, trykk på "►/+30s"-knappen for å begynne å jobbe; under tilberedningsprosessen vil det høres pip som ber maten snu seg. En summelyd for å varsle om at operasjonen er fullført.

G.	Grill, varmeelementet aktiveres under drift. Som er aktuelt for rulling av tynt kjøtt eller svinekjøtt, pølse, kyllingvinge så god brun farge kan oppnås
C-1	Kombinasjon av grill og mikrobølgeovn
C-2	Kombinasjon av grill og mikrobølgeovn

### FORSIKTIGHET

I modusen grill/kombi kan alle ovnsdelene, samt risten og kokebeholderne, bli svært varme. Vær forsiktig når du fjerner gjenstander fra ovnen. Bruk kraftige grytekluter eller ovnsvotter for å FORHINDRE BRENNINGER.

### 6. STOPP

I prosessen med matlagingsinnstillinger, kan du trykke på "STOP"-knappen for å avbryte innstillingene og gå tilbake til standby-tilstand. Mens mikrobølgeovnen fungerer, kan du trykke på "STOP"-knappen for å pause. I standby-tilstand kan du trykke på "STOP"-knappen igjen for å avbryte funksjonen og gå tilbake til standby-tilstand.

### 7. START/+30s

Etter å ha stilt inn tilberedningstiden eller matens vekt, trykk på "►/+30s"-knappen for å starte mikrobølgeovnen. I arbeidstilstand kan du trykke på "►/+30s"-knappen for å øke tiden, trykk én gang for å øke 30 sekunder, men menymodus og vektavrimingsmodus kan ikke justere tiden. I pausetilstand kan du trykke på "►/+30s"-knappen for å fortsette tilberedningen før.

### 8. BARNESIKRING

Bruk denne funksjonen til å låse kontrollpanelet når du rengjør eller slik at barn ikke kan bruke ovnen uten tilsyn. Alle knappene blir ubrukelige i denne modusen.

- 1) Sett lås: Hold STOP-knappen inne i ca. 3 sekunder.
- 2) Avbryt lås: Hold STOP-knappen inne i ca. 3 sekunder



## RETNINGSLINJER FOR REDSKAP

NO

Det anbefales på det sterkeste å bruke beholderne som er egnet og trygge for tilberedning i mikrobølgeovn. Generelt sett er beholderne som er laget av varmebestandig keramikk, glass eller

plast egnet for mikrobølgeovn. Bruk aldri metallbeholdere for tilberedning i mikrobølgeovn og kombinert matlaging, da det er sannsynlig at det oppstår gnister. Du kan ta referansen til tabellen nedenfor.

Materiale av beholder	Mikrobølgeovn (A)	Grill (B)	A+B	Merk
Varmebestandig keramikk	Ja	Ja	Ja	Bruk aldri keramikken som er dekorert med metallkant eller glasert
Varmebestandig plast	Ja	Nei	Nei	Kan ikke brukes til langtidskoking i mikrobølgeovn
Varmebestandig glass	Ja	Ja	Ja	
Plastisk film	Ja	Nei	Nei	Den bør ikke brukes når du tilbereder kjøtt eller koteletter, da overtemperaturen kan skade filmen
Grillstativ	Nei	Ja	Ja	
Metallbeholder	Nei	Nei	Nei	Den skal ikke brukes i mikrobølgeovn. Mikrobølgeovn kan ikke trenge gjennom metall
Lakk	Nei	Nei	Nei	Dårlig varmebestandig. Kan ikke brukes til matlaging ved høy temperatur
Bambus tre og papir	Nei	Nei	Nei	Dårlig varmebestandig. Kan ikke brukes til matlaging ved høy temperatur



## MATINGSTIPS

Følgende faktorer kan påvirke tilberedningsresultatet:

### Matordning

Plasser tykkere områder mot utsiden av fatet, den tynnere delen mot midten og fordel den jevnt. Ikke overlapp om mulig.

### Lengde på koketiden

Begynn matlagingen med en kort tidsinnstilling, vurder den etter at tiden går ut og forleng den etter det faktiske behovet. Overkoking kan føre til røyk og brannskader.

### Tilbered maten jevnt

Mat som kylling, hamburger eller biff bør snus én gang under tilberedning.

Avhengig av type mat, hvis aktuelt, rør den fra utsiden til midten av retten en eller to ganger under tilberedningen.

### Tillat hviletid

Etter tilberedningstiden er ute, la maten stå i ovnen i tilstrekkelig lang tid, dette lar den fullføre tilberedningssyklusen og kjøle den ned gradvis.

### Om maten er ferdig

Farge og hardhet på maten hjelper til med å avgjøre om den er ferdig, disse inkluderer:

- Damp kommer ut fra alle deler av maten, ikke bare kanten.
- Skjøter av fjørfe kan enkelt flyttes.
- Svinekjøtt eller fjørfe viser ingen tegn til blod.

- Fisk er ugjennomsiktig og kan enkelt skjæres i skiver med en gaffel.

### Bruningsrett

Når du bruker en brunskål eller selvoppvarmende beholder, plasser alltid en varmebestandig isolator som en porselensplate under den for å unngå skade på dreieskiven og den roterende ringen.

### Mikrobølgesikker plastfolie

Når du lager mat med høyt fettinnhold, må du ikke la plastfolien komme i kontakt med mat, da den kan smelte.

### Mikrobølgesikre kokekar i plast

Noen kokekar av plast som tåler mikrobølgeovn er kanskje ikke egnet for matlaging med høyt fett- og sukkerinnhold. Forvarmingstiden som er spesifisert i bruksanvisningen for oppvasken må heller ikke overskrides.



## TEKNISKE SPESIFIKASJONER

NO

- Digital mikrobølgeovn 23l kapasitet og 800W effekt med grill og elektroniske kontroller.
- Svart moderne design med helglassdør og gjennomsiktig visningsvindu.
- Innebygd dørhåndtak i rustfritt stål for enkel åpning av ovnsrommet.
- ENKEL RENGJØRT ovnsrom i steinmalje med pulverlakkert bakhus.
- Lys hvit LED-innvendig kupébelysning for energisparing.
- Digital LED-klokke + timer med 60 minutter maksimal innstilling.
- Akustisk alarmvarsel for å kunngjøre slutten av hver tilberedningssyklus.
- Med 8 automatiske tilberedningsmenyer + Tinefunksjon + Instant/Express-kokefunksjon.
- Med 28,5 cm diameter glassplateplate.
- Med grillstativ i rustfritt stål inkludert.
- 1000W Grillfunksjon innebygd.
- 5-nivå elektronisk mikrobølgestrømkontroller (100 %, 80 %, 50 %, 30 %, 10 %)
- Child LOCK-funksjon inkludert.
- Heavy Duty 1,0 m AC-ledning med støpt AC-plugg for ekstra sikkerhet og bekvemmelighet.
- Mål: 48,0 x 29,0 x 33,7 cm.
- Vekt: 12,2 kg.



## RIKTIG AVHENDING AV DETTE PRODUKTET



Denne merkingen indikerer at dette produktet ikke skal kastes sammen med annet husholdningsavfall i hele EU. For å forhindre mulig skade på miljøet eller menneskers helse fra ukontrollert avfallshåndtering, resirkuler

det ansvarlig for å fremme bærekraftig gjenbruk av materialressurser. For å returnere den brukte enheten, vennligst bruk retur- og innsamlingssystemene eller kontakt forhandleren der produktet ble kjøpt. De kan ta dette produktet til miljøsikker resirkulering.



## VEDLIKEHOLD

### SERVICE

Vennligst sjekk følgende før du ringer etter tjenester.

1. Plasser en kopp vann (ca. 150 ml) i et glassmål i ovnen og lukk døren godt. Ovnslampen skal slukke hvis døren er ordentlig lukket. La ovnen virke i 1 min.
2. Lyser ovnslampen?
3. Fungerer kjøleviften? (Legg hånden over de bakre ventilasjonsåpningene.)
4. Roterer platespilleren? (Platespilleren kan rotere med eller mot klokken. Dette er ganske normalt.)
5. Er vannet inne i ovnen varmt? Hvis "NEI" er svaret på noen av spørsmålene ovenfor, vennligst sjekk vegguttaket og sikringen i målerboksen. Hvis både stikkontakten og sikringen fungerer som den skal, TA KONTAKT DITT NÆRMESTE GODKJENTE SERVICESENTER.

### SERVICESIKKERHET

**Forsiktig: MIKROBØLGESTRALING**

1. Høyspentkondensatoren forblir ladet etter frakobling; kortslutt den negative polen på H. V-kondensatoren til ovns chassis (bruk en skrutrekker) for å utlades før du berører.
2. Under service kan de oppførte delene fjernes og gi tilgang til potensialer over 250V til jord.
  - Magnetron
  - Høyspent transformator
  - Høyspent kondensator
  - Høyspent diode
  - Høyspentsikring
3. Følgende forhold kan forårsake unødig eksponering for mikrobølger under service.
  - Feil montering av magnetron,
  - Feil matching av dørlås, dørhengsel og dør,
  - Feil montering av bryterstøtte,
  - Dør, dørpakning eller innkapsling er skadet.



## CO JEST W PUDEŁKU?

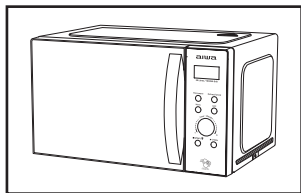

1 Mikrofalówka

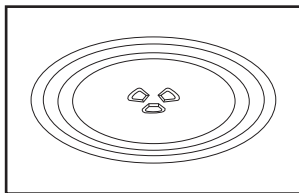

2 Szklana płyta gramofonu

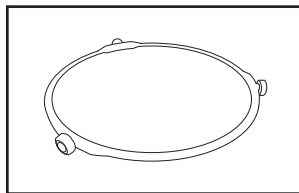

3 Pierścień gramofonu + sprzęgło

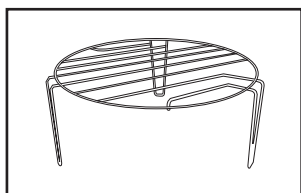

4 Ruszt grillowy ze stali nierdzewnej

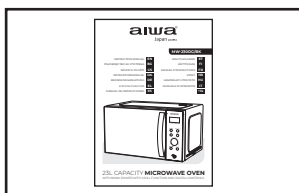

5 Instrukcja obsługi

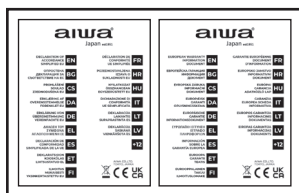

6 Deklaracja zgodności, Karta gwarancyjna



## WAŻNI OCHRONIARZE

**OSTRZEŻENIE:** W przypadku uszkodzenia drzwi lub uszczelek drzwiczek piekarnika nie wolno obsługiwać do czasu naprawy przez przeszkoloną osobę.

**OSTRZEŻENIE:** Wykonywanie jakichkolwiek czynności serwisowych lub naprawczych, które wiążą się ze zdjęciem wszelkich osłon, które chronią przed działaniem energii mikrofalowej, jest niebezpieczne dla kogokolwiek innego niż przeszkolona osoba. **OSTRZEŻENIE:** Płynów lub innej żywności nie wolno podgrzewać w zamkniętych pojemnikach, ponieważ mogą eksplodować.

1. Używaj tylko naczyń, które nadają się do użytku w kuchenkach mikrofalowych.
2. Podczas gotowania w kuchenke mikrofalowej nie wolno używać metalowych pojemników na żywność i napoje.
3. Podczas podgrzewania potraw w plastikowych lub papierowych pojemnikach należy zwracać uwagę

na piekarnik ze względu na możliwość zapłonu.

4. Kuchenka mikrofalowa przeznaczona jest do podgrzewania potraw i napojów. Suszenie żywności lub odzieży oraz podgrzewanie poduszek rozgrzewających, kapci, gąbek, wilgotnej szmatki itp. może prowadzić do ryzyka obrażeń, zapłonu lub pożaru.
5. W przypadku zauważenia dymu wyłącz lub odłącz urządzenie i trzymaj drzwi zamknięte, aby zduśić płomień. Podgrzewanie napojów w mikrofalówce może spowodować opóźnione erupcyjne wrzenie, dlatego należy zachować ostrożność podczas manipulowania pojemnikiem.
6. Zawartość butelek do karmienia i słoiczków z jedzeniem dla niemowląt należy wymieszać lub wstrząsnąć, a przed spożyciem sprawdzić temperaturę, aby uniknąć oparzeń.
7. Jajek w skorupkach i całych jajek ugotowanych na twardo nie należy

podgrzewać w kuchenke mikrofalowej, ponieważ mogą eksplodować, nawet po zakończeniu podgrzewania w kuchenke mikrofalowej.

8. Nieutrzymywanie kuchenki w czystości może prowadzić do pogorszenia się powierzchni, co może niekorzystnie wpłynąć na żywotność urządzenia i spowodować niebezpieczną sytuację. Kuchenka mikrofalowa jest przeznaczona do użytku wolnostojącego lub do zabudowy lub w szafce.
  9. Urządzenia nie wolno umieszczać w szafce.
  10. Należy uważać, aby nie przesunąć talerza obrotowego podczas wyjmowania pojemników z urządzenia.
  11. Urządzenia nie należy czyścić myjką parową.
  12. Urządzenie nie może być instalowane na wysokości lub wyższej niż 900 mm nad podłogą. Minimalna wysokość wolnej przestrzeni niezbędnej nad górną powierzchnią piekarnika: 100mm.
- Ostrzeżenie:** Gdy urządzenie pracuje w trybie kombinowanym, dzieci powinny używać piekarnika tylko pod nadzorem osoby dorosłej ze względu na wytwarzaną temperaturę.



### UWAGA GORĄCA POWIERZCHNIA

13. Jeśli przewód zasilający jest uszkodzony, musi zostać wymieniony przez producenta lub jego przedstawiciela serwisowego lub osobę o podobnych kwalifikacjach, aby uniknąć zagrożenia.
14. To urządzenie może być używane przez dzieci w wieku 8 lat i starsze oraz

osoby o ograniczonych zdolnościach fizycznych, sensorycznych lub umysłowych lub bez doświadczenia i wiedzy, jeśli znajdują się pod nadzorem lub zostały poinstruowane dotyczące bezpiecznego korzystania z urządzenia i rozumieją związane z tym zagrożenia.

15. Dzieci nie mogą bawić się urządzeniem.
16. Czyszczenie i konserwacja przez użytkownika nie mogą być wykonywane przez dzieci bez nadzoru.
17. To urządzenie jest przeznaczone do użytku domowego i podobnych zastosowań, takich jak:
  - kuchnie pracownicze w sklepach, biurach i innych środowiskach pracy,
  - Zagroda,
  - przez klientów w hotelach, motelach i innych środowiskach mieszkaniowych,
  - środowiska typu bed and breakfast.
 Urządzenia nie są przeznaczone do obsługi za pomocą zewnętrznego timera lub oddzielnego systemu zdalnego sterowania.

### 18. Urządzenia grupy 2 klasy B

**Urządzenia ISM grupy 2:** grupa 2 zawiera wszystkie urządzenia ISM, w których energia o częstotliwości radiowej jest celowo generowana i/lub wykorzystywana w postaci promieniowania elektromagnetycznego do obróbki materiałów oraz urządzenia do spawania elektroiskrowego i łukowego. Sprzęt klasy B to sprzęt odpowiedni do użytku w placówkach domowych oraz w placówkach bezpośrednio podłączonych do sieci zasilającej niskiego napięcia, która zasilą budynek używane do celów domowych.



## INSTALACJA

1. Wyjmij całe opakowanie. Jeśli na piekarniku znajduje się bezpieczna folia, oderwij ją przed użyciem. Sprawdź dokładnie pod kątem uszkodzeń. Jeśli tak, natychmiast

2. Kuchenki mikrofalowe muszą być umieszczone w suchym i nie powodującym korozji środowisku, powiadom sprzedawcę lub wyślij do centrum serwisowego producenta.

z dala od ciepła i wilgoci, takich jak palnik gazowy lub zbiornik na wodę.

3. Aby zapewnić odpowiednią wentylację, odległość tyłu kuchenki mikrofalowej od ściany powinna wynosić co najmniej 10 cm, bok od ściany co najmniej 5 cm, wolna odległość nad górną powierzchnią co najmniej 20 cm, odległość mikrofalówki od ziemi powinna wynosić co najmniej 85 cm.
4. Kuchenka powinna znajdować się z dala od telewizora, radia lub anteny, ponieważ mogą wystąpić zakłócenia obrazu lub zakłócenia. Odległość powinna być większa niż 5m.
5. Urządzenie musi być ustawione tak, aby wtyczka była dostępna i musi zapewniać dobre uziemienie w przypadku wycieku, można utworzyć

pętlę uziemienia, aby uniknąć porażenia prądem.

6. Kuchenka mikrofalowa musi być obsługiwana przy zamkniętych drzwiach.
7. Kuchenki mikrofalowej nie wolno umieszczać w szafce. Kuchenka mikrofalowa przeznaczona jest do użytku wolnostojącego.
8. Ponieważ na komorze piekarnika lub elemencie grzewczym pozostały resztki produkcyjne lub olej, zwykle wyczuwalny jest zapach, nawet lekki dym. Jest to normalny przypadek i nie wystąpi po kilkukrotnym użyciu, pozostaw drzwi lub okno otwarte, aby zapewnić dobrą wentylację. Dlatego zdecydowanie zaleca się umieszczenie kubka wody we wnęce, ustawienie dużej mocy i kilkukrotne uruchomienie.

## → ? CZYSZCZENIE

### PIELĘGNACJA KUCHENKI MIKROFALOWEJ

#### ! OSTROŻNOŚĆ

Piekarnik należy regularnie czyścić i usuwać wszelkie resztki jedzenia.

#### ! OSTRZEŻENIE

- a. Przed czyszczeniem wyjmij przewód zasilający z gniazdka ściennego. Po schłodzeniu produktów. Podczas czyszczenia nie zanurzaj urządzenia w wodzie ani innych płynach.
- b. Nieutrzymywanie kuchenki w czystości może prowadzić do uszkodzenia powierzchni, co może niekorzystnie wpłynąć na żywotność urządzenia i spowodować niebezpieczną sytuację.
- c. Nigdy nie używaj twardych detergentów, benzyny, proszku ściernego ani metalowej szczotki do czyszczenia jakiegokolwiek części urządzenia.
- d. Nie zdejmuj osłony falowodu.
- e. Gdy kuchenka mikrofalowa była

używana przez długi czas, w piekarniku mogą pojawiać się dziwne zapachy. Aby się ich pozbyć, zastosuj 3 metody:

- 1) Umieść kilka plasterków cytryny w filiżance, a następnie podgrzewaj z wysoką mocą Micro Power przez 2-3 min.
- 2) Umieść filiżankę czerwonej herbaty w piekarniku, a następnie podgrzej z wysoką mocą mikro.
- 3) Włóż trochę skórki pomarańczowej do piekarnika, a następnie podgrzej je przez 1 minutę z wysoką mocą Micro Power.
- f. Gdy produkt nie jest używany, należy go umieścić w pomieszczeniach starannych i jak najlepiej wentylowanych.

#### ! OSTRZEŻENIE

Szczegóły jak czyścić powierzchnie mające kontakt z żywnością:  
Po użyciu wytrzyj osłonę falowodu wilgotną szmatką, a następnie suchą szmatką, aby usunąć wszelkie rozpryski jedzenia i tłuszcz. Nagromadzony tłuszcz może się przegrzać i zacząć dymić lub zapalić się.

### WSKAZÓWKI DOTYCZĄCE CZYSZCZENIA

Szczegóły dotyczące czyszczenia uszczelek drzwi, wnętrza i sąsiednich części:

**Zewnętrzne:** przetrzyj obudowę zwilżoną, miękką szmatką.

**Drzwi:** Za pomocą zwilżonej miękkiej szmatki wytrzyj do czysta drzwi i okno. Wytrzyj uszczelki drzwi i sąsiednie części, aby usunąć wszelkie wycieki lub odpryski. Przetrzyj panel sterowania lekko zwilżoną miękką ściereczką.

### Ściany wewnętrzne:

Wytrzyj powierzchnie wewnętrzne wilgotną, miękką szmatką.

Wytrzyj do czysta osłonę falowodu, aby usunąć rozpryskiwane jedzenie.

### Obrotnica / Pierścień obrotowy / Oś obrotu:

Umyć łagodną wodą z mydłem. Spłukać czystą wodą i dokładnie wysuszyć.

## → ? INSTRUKCJA PRODUKTU

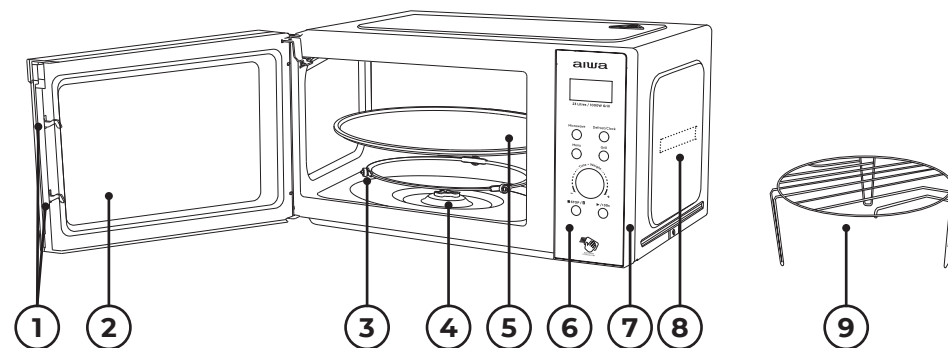

- 1) **Blokada drzwi:** Drzwi kuchenki mikrofalowej muszą być prawidłowo zamknięte, aby mogły działać.
- 2) **Okno podglądu:** Pozwala użytkownikowi zobaczyć stan gotowania.
- 3) **Pierścień obrotowy:** szklany gramofon jest osadzony na kółkach; podtrzymuje gramofon i pomaga w utrzymaniu równowagi podczas obracania.
- 4) **Oś obrotowa:** szklany stół obrotowy znajduje się na osi; silnik pod nim napędza gramofon, aby się obracał.
- 5) **Talerz obrotowy:** Jedzenie stoi na talerzu obrotowym, jego obrót podczas pracy pomaga równomiernie ugotować jedzenie.

#### ! OSTROŻNOŚĆ

- Najpierw umieść obrotowy pierścień.

- Zamontuj obrotnicę na osi obrotowej i upewnij się, że jest prawidłowo zązębiona.

- 6) **Panel sterowania:** szczegółowe informacje poniżej (panel sterowania może ulec zmianie bez wcześniejszego powiadomienia).
- 7) **Osłona zewnętrzna:** Służy do owijania i ochrony wewnętrznych części konstrukcyjnych i elementów elektrycznych całej maszyny.
- 8) **Osłona falowodu:** Znajduje się wewnątrz kuchenki mikrofalowej, obok ścianki panelu sterowania.

#### ! OSTRZEŻENIE

Nigdy nie zdejmuj osłony falowodu.

- 9) **Ruszt grilla:** służy do umieszczania pieczonych potraw.

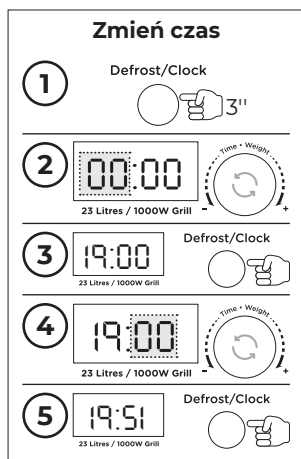
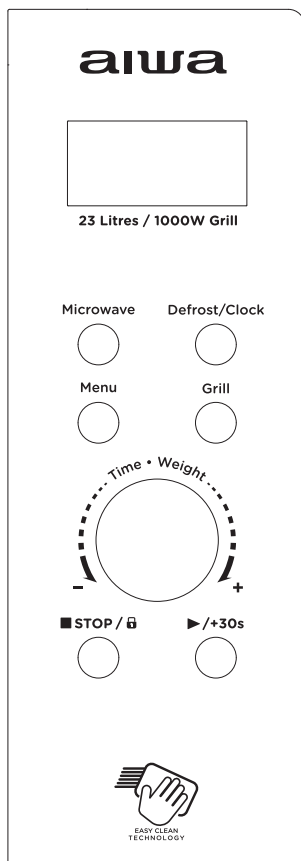

## 1. PRZED GOTOWANIEM

Wyświetlacz zapala się po podłączeniu zasilania, następnie przechodzi w stan czuwania i wyświetlacz pokazuje 1:00.

## 2. FUNKCJA MIKROFAL

Istnieje pięć poziomów siły ognia, odpowiednio 100P, 80P, 50P, 30P i 10P. Naciśnij „Microw.” i wybierz żadaną moc mikrofal. Włącz „Time. Weight”, aby zwiększyć lub zmniejszyć czas gotowania, można wybrać zakres czasu 0:10~60:00. Po wybraniu czasu naciśnij przycisk „▶/+30s”, aby rozpocząć pracę. Brzęczący dźwięk informujący o zakończeniu operacji.

WYSOKA	100% mocy wyjściowej	(Dotyczy szybkiego i dokładnego gotowania)
Ś. Wysoka	80% mocy wyjściowej	(Dotyczy średniego gotowania ekspresowego)
Środek	50% mocy wyjściowej	(Dotyczy żywności na parze)
Ś. Niska	30% mocy wyjściowej	(Dotyczy rozmrażania żywności)
NISKA	10% mocy wyjściowej	(Dotyczy utrzymywania ciepła)

## ! OSTROŻNOŚĆ

- Maksymalny czas, który można ustawić to 60 minut
- Nigdy nie uruchamiaj piekarnika pustego.
- Przy maksymalnej mocy mikrofal piekarnik automatycznie obniży moc po pewnym czasie gotowania, aby wydłużyć żywotność.
- Jeśli obrócisz potrawę podczas pracy, naciśnij raz przycisk ▶/+30s, a zaprogramowana procedura gotowania będzie kontynuowana.
- Jeśli zamierzasz wyjąć żywność przed zaprogramowanym czasem, musisz nacisnąć przycisk Stop/Lock jeden raz, aby skasować zaprogramowaną procedurę, aby uniknąć niezamierzonego użycia przy następnym użyciu.

## 3. ROZMRAŻAĆ

Istnieją dwa tryby odszraniania, odpowiednio dEF1 i dEF2. dEF1 dla rozmrażania wagowego i dEF2 dla rozmrażania czasowego. Naciśnij i przytrzymaj przycisk „Defrost”, aby wybrać tryb odszraniania, a następnie obróć „Time. Weight”, aby wybrać wagę żywności lub czas rozmrażania.

Zakres wag do wyboru dEF1 wynosi 100g ~ 1500g. Zakres opcji do wyboru dEF2 to 0:10 ~ 60:00. Po wybraniu naciśnij przycisk „▶/+30s” zacznij działać. Brzęczący dźwięk informujący o zakończeniu operacji. Tryb rozmrażania dEF1 według wagi

będzie emitował sygnał dźwiękowy, aby skłonić jedzenie do odwrócenia podczas rozmrażania.

Poniżej znajduje się kilka porad dotyczących czasu rozmrażania żywności:

dEF1	Do rozmrażania waga waha się od 0,1 do 1,5 kg
dEF2	W przypadku rozmrażania czas mieści się w zakresie od 0:10 do 60:00

## ! OSTROŻNOŚĆ

- Aby uzyskać równomierny efekt, konieczne jest obracanie żywności podczas pracy.
- Zwykle rozmrażanie zajmuje więcej czasu niż gotowanie.
- Jeśli żywność można pokroić nożem, proces rozmrażania można uznać za zakończony.
- Kuchenka mikrofalowa wnika do większości potraw na około 4 cm
- Rozmrożoną żywność należy spożyć jak najszybciej, nie zaleca się wkładania z powrotem do lodówki i ponownego zamrażania.

## 4. AUTOMATYCZNE GOTOWANIE

Dostępnych jest osiem automatycznych menu, odpowiednio A.1~A.8, Ziemniaki, Makaron, Pizza, Popcorn, Warzywa, Napoje, Mięso i Ryby. Naciśnij i przytrzymaj przycisk „Menu”, aby wybrać żądane menu, a następnie obróć pokrętkę „Time. Weight”, aby wybrać wagę menu. Po wybraniu wagi i wagi gotowania, naciśnij przycisk „▶/+30s”, aby rozpocząć pracę. Brzęczący dźwięk informujący o zakończeniu operacji.

Wyświetlacz	Rodzaj	metoda
A.1	Ziemniak	Dotyczy zakresu wagowego od 0.25-0.75kg
A.2	Makarony	Dotyczy zakresu wagowego od 0.05-0.15kg
A.3	Pizza	Dotyczy zakresu wagowego od 0.2-0.4kg
A.4	Popcorn	Dotyczy zakresu wagowego od 0.0-0.1kg
A.5	Warzywa	Dotyczy zakresu wagowego od 0.2-0.6kg
A.6	Napój	Odpowiedni dla zakresu wagowego to 1 filiżanka, 2 filiżanki lub 3 filiżanki, każda około 250 ml
A.7	Mięso	Dotyczy zakresu wagowego od 0.2-0.6kg
A.8	Ryby	Dotyczy zakresu wagowego od 0.2-0.6kg

## ! OSTROŻNOŚĆ

- Temperatura żywności przed gotowaniem wynosiłaby 20-25°C. Wyższa lub niższa temperatura żywności przed gotowaniem wymagałaby wydłużenia lub skrócenia czasu gotowania.

- Temperatura, waga i kształt żywności mają duży wpływ na efekt gotowania. W przypadku stwierdzenia jakichkolwiek odchyień od czynnika podanego w powyższym menu, można dostosować czas gotowania, aby uzyskać najlepszy wynik.

## 5. GRILL

Dostępne są trzy tryby, które można wybrać za pomocą tego przycisku: grill, połączenie grilla i mikrofal 1 oraz połączenie grilla i mikrofal 2. Odpowiednie wyświetlacze to G., C-1 i C-2. Poszczególne etapy działania są następujące: naciśnij ten przycisk, aby wybrać żądany grill, kombinację grilla i mikrofal 1 lub kombinację grilla

i mikrofal 2, a na wyświetlaczu pojawi się „G.”, „C-1” lub „C-2”. Czas gotowania można regulować, obracając „Time Weight” od 0:10 do 60:00. Po wybraniu czasu gotowania naciśnij przycisk „▶/+30s”, aby rozpocząć pracę; podczas procesu gotowania rozlegną się sygnały dźwiękowe, aby skłonić jedzenie do odwrócenia. Brzęczący dźwięk informujący o zakończeniu operacji.

G.	Grill, element grzewczy będzie zasilany w czasie pracy. Który ma zastosowanie do toczenia cienkich mięs lub wieprzowiny, kiełbasy, skrzydełek kurczaka, ponieważ można uzyskać dobry brązowy kolor
C-1	Połączenie gotowania na grillu i kuchence mikrofalowej
C-2	Połączenie gotowania na grillu i kuchence mikrofalowej

## ! OSTROŻNOŚĆ

W trybie grillowania/kombi wszystkie części piekarnika, a także ruszt i pojemniki do gotowania mogą być bardzo gorące. Zachowaj ostrożność podczas wyjmowania jakichkolwiek przedmiotów z piekarnika. Używaj ciężkich uchwytów do garnków lub rękawic kuchennych, aby ZAPOBIEGAĆ POPARZENIOM.

## 6. ZATRZYMAJ

W trakcie wprowadzania ustawień gotowania można nacisnąć przycisk „STOP”, aby anulować ustawienia i powrócić do stanu czuwania. W trakcie pracy kuchenki mikrofalowej można nacisnąć przycisk „STOP”, aby zatrzymać. W stanie czuwania można ponownie nacisnąć przycisk „STOP”, aby anulować funkcję i powrócić do stanu czuwania.

## 7. START/+30s

Po ustawieniu czasu gotowania lub wagi potrawy, naciśnij przycisk „▶/+30s”, aby uruchomić kuchenkę mikrofalową. W stanie roboczym można nacisnąć przycisk „▶/+30s”, aby wydłużyć czas, naciśnij jeden raz, aby zwiększyć 30 sekund, ale tryb menu i tryb rozmrażania wagi nie mogą regulować czasu. W stanie wstrzymania można nacisnąć przycisk „▶/+30s”, aby kontynuować wcześniejsze gotowanie.

## 8. FUNKCJA BLOKADA PRZED DZIEĆMI

Użyj tej funkcji, aby zablokować panel sterowania podczas czyszczenia lub aby dzieci nie mogły korzystać z kuchenki bez nadzoru. W tym trybie wszystkie przyciski nie działają.

- 1) Ustaw blokadę: przytrzymaj przycisk STOP przez około 3 sekundy.
- 2) Anuluj blokadę: przytrzymaj przycisk STOP przez około 3 sekundy.



## WYTYCZNE DOTYCZĄCE NACZYŃ

Zdecydowanie zaleca się używanie naczyń odpowiednich i bezpiecznych do gotowania w kuchence mikrofalowej. Ogólnie rzecz biorąc, pojemniki wykonane z żaroodpornej ceramiki, szkła lub tworzywa sztucznego nadają się do

gotowania w kuchence mikrofalowej. Nigdy nie używaj metalowych pojemników do gotowania w kuchence mikrofalowej i gotowania kombinowanego, ponieważ może powstać iskra. Możesz skorzystać z odniesienia do poniższej tabeli.

Materiał pojemnika	Mikrofalówka (A)	Grill (B)	A+B	Uwagi
Ceramika żaroodporna	TAK	TAK	TAK	Nigdy nie używaj ceramiki zdobionej metalowym obrzeżem lub szklawionej
Tworzywo żaroodporne	TAK	Nie	Nie	Nie można używać do długiego gotowania w kuchence mikrofalowej
Szkło żaroodporne	TAK	TAK	TAK	
Folia z tworzywa sztucznego	TAK	Nie	Nie	Nie należy go używać podczas gotowania mięsa lub kotletów, ponieważ nadmierna temperatura może spowodować uszkodzenie folii
Ruszt grillowy	Nie	TAK	TAK	
Metalowy pojemnik	Nie	Nie	Nie	Nie należy go używać w kuchence mikrofalowej. Mikrofałe nie mogą przenikać przez metal.
Lakier	Nie	Nie	Nie	Słaba żaroodporność. Nie może być używany do gotowania w wysokiej temperaturze
Drewno bambusowe i papier	Nie	Nie	Nie	Słaba żaroodporność. Nie może być używany do gotowania w wysokiej temperaturze



## WSKAZÓWKI DOTYCZĄCE GOTOWANIA

Na wynik gotowania mogą mieć wpływ następujące czynniki:

równomiernie rozprowadź. Nie nakładaj się, jeśli to możliwe.

### Aranżacja jedzenia

Ułóż grubsze miejsca na zewnątrz naczynia, cieńszą część do środka i

### Czas gotowania

Rozpocznij gotowanie z ustawieniem krótkiego czasu, oceń go po upływie



czasu i przedłuż zgodnie z rzeczywistymi potrzebami. Nadmierne gotowanie może spowodować dymienie i oparzenia.

### Równomierne gotowanie jedzenia

Potrawy, takie jak kurczak, hamburger lub stek, należy raz odwrócić podczas gotowania.

W zależności od rodzaju żywności, jeśli to możliwe, wymieszaj ją od zewnątrz do środka naczynia raz lub dwa razy podczas gotowania.

### Zezwól na czas stania

Po upływie czasu pieczenia należy pozostawić żywność w piekarniku na odpowiedni czas, co pozwoli na zakończenie cyklu pieczenia i stopniowe schładzanie.

### Czy jedzenie jest gotowe?

Kolor i twardość żywności pomagają określić, czy jest to zrobione, są to między innymi:

- Para wydobywająca się ze wszystkich części żywności, nie tylko z krawędzi.
- Kawałki drobiu można łatwo przesunąć.
- Wieprzowina lub drób nie nosi śladów krwi.

- Ryba jest nieprzezroczysta i można ją łatwo pokroić widelcem.

### Naczynie do zapiekania

Używając naczyń do zarumieniania lub pojemnika samonagrzewającego się, zawsze umieszczaj pod nim izolator żaroodporny, taki jak porcelanowy talerz, aby zapobiec uszkodzeniu talerza obrotowego i obrotowego pierścienia.

### Bezpieczna plastikowa folia w kuchenie mikrofalowej

Podczas gotowania żywności o dużej zawartości tłuszczu nie dopuszczaj do kontaktu plastikowego opakowania z żywnością, ponieważ może się stopić.

### Plastikowe naczynia kuchenne bezpieczne w kuchenie mikrofalowej

Niektóre plastikowe naczynia do kuchenek mikrofalowych mogą nie nadawać się do gotowania potraw o dużej zawartości tłuszczu i cukru.

Nie wolno również przekraczać czasu nagrzewania określonego w instrukcji obsługi naczynia.

## KONSERWACJA

### SERWIS

Przed wezwaniem serwisu sprawdź poniższe elementy.

1. Wlej szklankę wody (około 150 ml) do szklanej miarki w piekarniku i dobrze zamknij drzwiczki. Lampka piekarnika powinna zgasnąć, jeśli drzwiczki są prawidłowo zamknięte. Pozwól piekarnikowi pracować przez 1 minutę.
2. Czy lampka piekarnika świeci?
3. Czy wentylator chłodzący działa? (Połóż rękę na tylnych otworach wentylacyjnych.)
4. Czy gramfon się obraca? (Tabela obrotowa może obracać się zgodnie z ruchem wskazówek zegara lub przeciwnie do ruchu wskazówek zegara. Jest to całkiem normalne.)

5. Czy woda w piekarniku jest gorąca?

Jeśli odpowiedź na którekolwiek z powyższych pytań jest „NIE”, sprawdź gniazdko ścienne i bezpiecznik w skrzynce licznika.

Jeśli zarówno gniazdko ścienne, jak i bezpiecznik działają prawidłowo, SKONTAKTUJ SIĘ Z NAJBLIŻSZYM CENTRUM SERWISOWYM.

### ZABEZPIECZENIA SERWISOWE

**Uwaga:** PROMIENIOWANIE MIKROFALOWE

1. Kondensator wysokiego napięcia pozostaje naładowany po odłączeniu; zwróć uwagę na zacisk kondensatora H. V do obudowy kuchenki (użyj śrubokręta), aby rozładować przed dotknięciem.

2. Podczas serwisowania wymienione poniżej części mogą zostać usunięte i zapewnić dostęp do potencjałów powyżej 250V do ziemi.
  - Magnetron
  - Transformator wysokiego napięcia
  - Kondensator wysokiego napięcia
  - Dioda wysokiego napięcia
  - Bezpiecznik wysokiego napięcia
3. Następujące warunki mogą powodować nadmierne narażenie

na działanie mikrofal podczas serwisowania.

- Niewłaściwe dopasowanie magnetronu,
- Niewłaściwe dopasowanie zamka drzwiowego, zawiasu drzwiowego i drzwi,
- Niewłaściwe zamocowanie wspornika przełącznika,
- Uszkodzone drzwi, uszczelka drzwi lub obudowa.



## SPECYFIKACJA TECHNICZNA

- Cyfrowa kuchenka mikrofalowa o pojemności 23 l i mocy 800 W z grillem i elektronicznym sterowaniem.
- Czarny nowoczesny design z pełnymi szklanymi drzwiami i przezroczystym oknem.
- Wbudowany uchwyt drzwi ze stali nierdzewnej do łatwego otwierania komory gotowania.
- EASY CLEAN Komora do gotowania z emalią kamienną z malowaną proszkowo tylną obudową.
- Jasne, białe oświetlenie wnętrza LED w celu oszczędzania energii.
- Cyfrowy zegar LED + timer z maksymalnym ustawieniem 60 minut.
- Powiadomienie o alarmie dźwiękowym informujące o zakończeniu każdego cyklu gotowania.

- Z 8 menu automatycznego gotowania + funkcja rozmrażania + funkcja gotowania błyskawicznego/ekspresowego.
- Ze szklaną płytą gramofonu o średnicy 28,5 cm.
- Z dołączonym stojakiem na grilla ze stali nierdzewnej.
- Wbudowana funkcja grilla 1000W.
- 5-poziomowy elektroniczny kontroler mocy mikrofal (100%, 80%, 50%, 30%, 10%)
- W zestawie funkcja blokady dziecięcej.
- Wytrzymały przewód AC 1,0 m z formowaną wtyczką AC dla dodatkowego bezpieczeństwa i wygody.
- Wymiary: 48,0 x 29,0 x 33,7 cm.
- Waga: 12,2 kg.



## PRAWIDŁOWA UTYLIZACJA TEGO PRODUKTU



To oznaczenie wskazuje, że tego produktu nie należy wyrzucać wraz z innymi odpadami domowymi w całej UE. Aby zapobiec możliwym szkodom dla środowiska lub zdrowia ludzkiego spowodowanym niekontrolowaną utylizacją odpadów, poddaj ją odpowiedzialnemu

recyklingowi, aby promować zrównoważone ponowne wykorzystanie zasobów materiałowych. Aby zwrócić zużyte urządzenie, skorzystaj z systemów zwrotu i odbioru lub skontaktuj się ze sprzedawcą, u którego zakupiono produkt. Mogą zabrać ten produkt do bezpiecznego dla środowiska recyklingu.



## O QUE ESTÁ NA CAIXA?

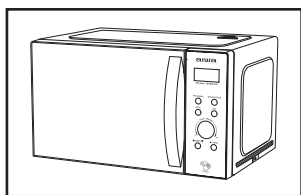

1 Forno de micro-ondas

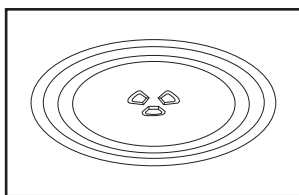

2 Prato giratório de vidro

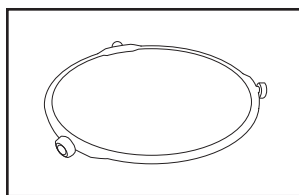

3 Anel giratório + acoplamento

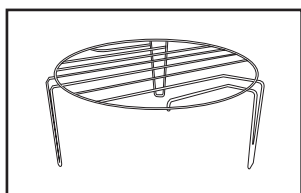

4 Grade de grade de aço inoxidável

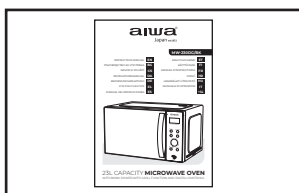

5 Manual de instruções

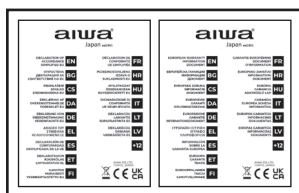

6 Declaração de conformidade, folha de garantia



## IMPORTANTES SALVAGUARDAS

**AVISO:** Se a porta ou as vedações da porta estiverem danificadas, o forno não deve ser operado até que seja reparado por uma pessoa treinada.

**AVISO:** É perigoso para qualquer pessoa que não seja uma pessoa treinada realizar qualquer serviço ou operação de reparo, que envolva a remoção de qualquer tampa, que oferece proteção contra exposição à energia de micro-ondas.

**AVISO:** Líquidos ou outros alimentos não devem ser aquecidos em recipientes selados, pois podem explodir.

1. Use apenas utensílios adequados para uso em fornos de micro-ondas.
2. Recipientes metálicos para alimentos e bebidas não são permitidos durante o cozimento no micro-ondas.
3. Ao aquecer alimentos em recipientes de plástico ou papel, fique de olho no forno devido à possibilidade de ignição

4. O forno micro-ondas destina-se ao aquecimento de alimentos e bebidas. A secagem de alimentos ou roupas e o aquecimento de almofadas de aquecimento, chinelos, esponjas, panos úmidos e similares podem causar risco de ferimentos, ignição ou incêndio.
5. Se observar fumaça, desligue ou desconecte o aparelho e mantenha a porta fechada para abafar qualquer chama o aquecimento de bebidas por microondas pode resultar em ebulição eruptiva retardada, portanto, cuidado ao manusear o recipiente.
6. O conteúdo de mamadeiras e potes de papinha deve ser mexido ou agitado e a temperatura deve ser verificada antes do consumo, para evitar queimaduras.
7. Os ovos com casca e os ovos cozidos inteiros não devem ser aquecidos

em fornos micro-ondas, pois podem explodir, mesmo depois de terminado o aquecimento micro-ondas.

8. A não manutenção do forno em condições de limpeza pode levar à deterioração da superfície que pode afetar adversamente a vida útil do aparelho e possivelmente resultar em uma situação perigosa. O forno micro-ondas destina-se a ser utilizado de forma autônoma ou embutido ou num armário.
9. O aparelho não deve ser colocado em um armário.
10. Deve-se tomar cuidado para não deslocar o prato giratório ao remover os recipientes do aparelho.
11. O aparelho não deve ser limpo com limpador a vapor.
12. O aparelho não deve ser instalado a uma altura igual ou superior a 900 mm do chão. Altura mínima do espaço livre necessário acima da superfície superior do forno: 100mm.

**Atenção:** Quando o aparelho é operado no modo combinado, as crianças só devem usar o forno sob supervisão de um adulto devido às temperaturas geradas.



### CUIDADO SUPERFÍCIE QUENTE

13. Se o cabo de alimentação estiver danificado, ele deve ser substituído pelo fabricante ou seu agente de serviço ou uma pessoa igualmente qualificada para evitar riscos.
14. Este aparelho pode ser utilizado por crianças com idade igual ou superior a 8 anos e pessoas com capacidades físicas, sensoriais ou mentais reduzidas

ou com falta de experiência e conhecimento, desde que tenham recebido supervisão ou instruções relativas à utilização do aparelho de forma segura e compreendam os perigos envolvidos.

15. As crianças não devem brincar com o aparelho.
16. A limpeza e manutenção do usuário não devem ser feitas por crianças sem supervisão.
17. Este aparelho destina-se a ser utilizado em aplicações domésticas e semelhantes, tais como:
  - áreas de cozinha do pessoal em lojas, escritórios e outros ambientes de trabalho,
  - casas de fazenda,
  - por clientes em hotéis, motéis e outros ambientes do tipo residencial,
  - ambientes do tipo bed and breakfast. Os aparelhos não devem ser operados por meio de um temporizador externo ou sistema de controle remoto separado.

### 18. Aparelhos do Grupo 2 Classe B

**Grupo 2 Equipamentos ISM:** o grupo 2 contém todos os equipamentos ISM nos quais a energia de radiofrequência é gerada intencionalmente e/ou utilizada na forma de radiação eletromagnética para o tratamento de materiais e equipamentos de eletroerosão e soldagem a arco. Os equipamentos da classe B são equipamentos adequados para uso em estabelecimentos domésticos e em estabelecimentos diretamente ligados a uma rede de alimentação de baixa tensão que abastece edifícios usados para fins domésticos.



## INSTALAÇÃO

1. Retire toda a embalagem. Se houver uma película segura sobre o forno, retire-a antes de usar. Verifique cuidadosamente quanto a danos. Se houver, notifique imediatamente o

revendedor ou envie para o centro de serviço do fabricante.

2. Os fornos micro-ondas devem ser colocados em ambientes secos e não corrosivos, afastados do calor e da

umidade, como bico de gás ou caixa d'água.

3. Para garantir ventilação suficiente, a distância da parte traseira do micro-ondas à parede deve ser de pelo menos 10 cm, o lado da parede deve ser de pelo menos 5 cm, a distância livre acima da superfície superior de pelo menos 20 cm, a distância do microondas ao solo deve ser de pelo menos 85 cm.
4. A posição do forno deve ser tal que fique longe da TV, Rádio ou antena, pois pode haver interferência na imagem ou ruído. A distância deve ser superior a 5m.
5. O aparelho deve ser posicionado de forma que o plugue fique acessível, e deve garantir um bom aterramento em caso de vazamento, podendo ser

formado loop de aterramento para evitar choque elétrico.

6. O forno micro-ondas deve ser operado com a porta fechada.
7. O forno micro-ondas não deve ser colocado em um armário. O forno micro-ondas destina-se a ser utilizado de forma independente.
8. Como há resíduo de fabricação ou óleo na cavidade do forno ou elemento de aquecimento, geralmente sentiria o odor, mesmo uma leve fumaça. É um caso normal e não ocorreria após várias vezes de uso, mantenha a porta ou janela aberta para garantir uma boa ventilação. Portanto, é altamente recomendável colocar um copo de água na cavidade, definir em alta potência e operar várias vezes.

## LIMPEZA

### CUIDADOS DO FORNO MICROONDAS

#### ! CUIDADO

O forno deve ser limpo regularmente e quaisquer depósitos de alimentos removidos.

#### ! AVISO

- a. Remova o cabo de alimentação da tomada antes de limpar. Após o resfriamento dos produtos. Não mergulhe o aparelho em água ou outros líquidos durante a limpeza.
- b. A não manutenção do forno em condições de limpeza pode levar à deterioração da superfície que pode afetar adversamente a vida útil do aparelho e possivelmente resultar em uma situação perigosa.
- c. Nunca use detergente forte, gasolina, pó abrasivo ou escova de metal para limpar qualquer parte do aparelho.
- d. Não remova a tampa do guia de onda.
- e. Quando o forno de microondas foi usado por um longo tempo, pode haver alguns odores estranhos no

forno, seguindo 3 métodos podem se livrar deles:

- 1) Coloque várias fatias de limão em uma xícara e aqueça com Micro Power alto por 2-3 min.
- 2) Coloque uma xícara de chá vermelho no forno, depois aqueça com alta micro potência.
- 3) Coloque um pouco de casca de laranja no forno e aqueça-as com Micro Power alto por 1 minuto.
- f. Quando o produto não for utilizado, deve ser colocado em áreas experimentais e ventiladas da melhor forma possível.

#### ! AVISO

Detalhes de como limpar superfícies em contato com alimentos:

Após o uso, limpe a tampa do guia de ondas com um pano úmido, seguido de um pano seco para remover quaisquer respingos de comida e gordura. A gordura acumulada pode superaquecer e começar a causar fumaça ou pegar fogo.

### DICAS PARA LIMPEZA

Detalhes para limpeza das vedações da porta, cavidade e peças adjacentes:

**Exterior:** Limpe o gabinete com um pano macio umedecido.

**Porta:** Usando um pano macio umedecido, limpe a porta e a janela. Limpe as vedações da porta e as peças adjacentes para remover qualquer derramamento ou respingo. Limpe o painel de controle com um pano macio levemente umedecido.

### Paredes internas:

Limpe as superfícies internas com um pano macio umedecido.

Limpe a tampa do guia de onda para remover qualquer respingo de comida.

**Plataforma giratória/anel de rotação/eixo de rotação:**

Lave com água com sabão neutro.

Enxaguar com água limpa e deixar secar bem.

## INSTRUÇÕES DO PRODUTO

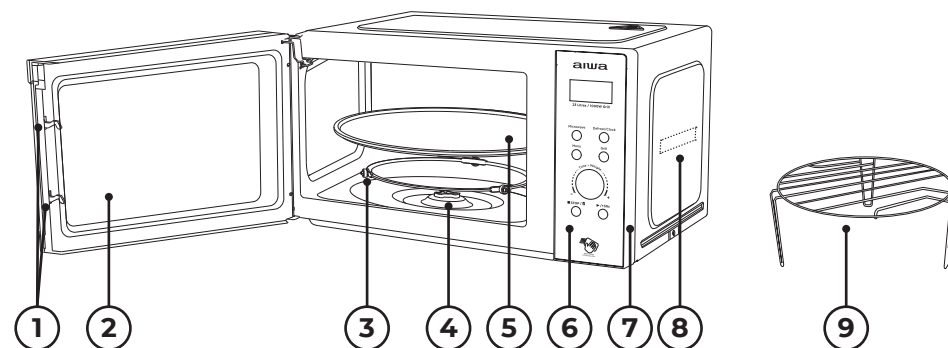

- 1) **Trava da porta:** A porta do forno micro-ondas deve estar devidamente fechada para que funcione.
- 2) **Janela de visualização:** Permite que o usuário veja o status de cozimento.
- 3) **Anel giratório:** O prato giratório de vidro fica sobre suas rodas; ele suporta a plataforma giratória e ajuda a equilibrar ao girar.
- 4) **Eixo giratório:** A plataforma giratória de vidro fica no eixo; o motor embaixo dele aciona a plataforma giratória para girar.
- 5) **Prato giratório:** A comida fica no prato giratório, sua rotação durante a operação ajuda a cozinhar os alimentos uniformemente.

- Encaixe o prato giratório no eixo giratório e certifique-se de que esteja engatado corretamente.

- 6) **Painel de controle:** Veja abaixo em detalhes (o painel de controle está sujeito a alterações sem aviso prévio).
- 7) **Cobertura externa:** Utilizada para embalar e proteger as partes estruturais internas e os componentes elétricos de toda a máquina.
- 8) **Tampa do guia de ondas:** Fica dentro do forno micro-ondas, próximo à parede do painel de controle.

#### ! AVISO

Nunca remova a tampa do guia de onda.

#### ! CUIDADO

- Coloque o anel rotativo primeiro.

- 9) **Grelha:** Utilize para colocar os alimentos para assar.



## OPERAÇÃO DO PAINEL DE CONTROLE

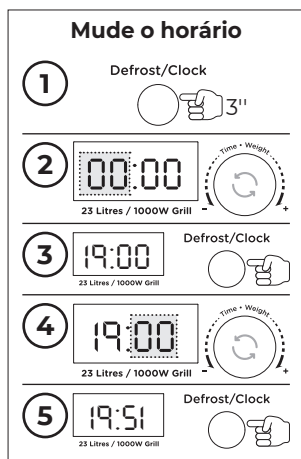
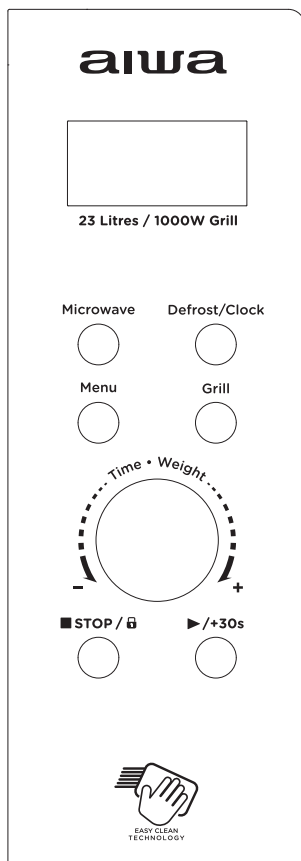

### 1. ANTES DE COZINHAR

O visor acende quando conectado à fonte de alimentação, então entre no estado de espera e o visor mostra 1:00.

### 2. FUNÇÃO MICROONDAS

Existem cinco níveis de poder de fogo, 100P, 80P, 50P, 30P e 10P, respectivamente. Pressione o botão "Microw." botão continuamente e selecione a potência de microondas desejada. Gire o "Time. Weight" para aumentar ou diminuir o tempo de cozimento, pode selecionar o intervalo de tempo 0:10~60:00. Depois de selecionar o tempo, pressione o botão "▶/+30s" para iniciar o trabalho. Um zumbido para notificar a conclusão da operação.

ALTO	100% de potência	(Aplicável para cozimento rápido e completo)
M. Alto	80% de potência	(Aplicável para cozimento expresso médio)
Médio	50% de potência	(Aplicável para cozinhar alimentos a vapor)
M. Baixo	30% de potência	(Aplicável para descongelar alimentos)
BAIXO	10% de potência	(Aplicável para manter aquecido)

### ! CUIDADO

- O tempo máximo que pode ser definido é de 60 minutos.
- Nunca opere o forno vazio.
- Na potência máxima de micro-ondas, o forno diminuirá automaticamente a potência após um certo tempo de cozimento para prolongar a vida útil.
- Se você virar os alimentos durante a operação, pressione o botão "▶/+30s" uma vez e o procedimento de cozimento predefinido continuará.
- Se pretender retirar os alimentos antes da hora predefinida, deve premir o botão Parar/Bloquear uma vez para limpar o procedimento predefinido e evitar operações não intencionais na próxima utilização.

### 3. DESCONGELAR

Existem dois modos de degelo, dEF1 e dEF2, respectivamente. dEF1 para degelo por peso e dEF2 para degelo por tempo. Pressione o botão "Defrost" continuamente para selecionar o modo de descongelamento e gire o botão "Time. Weight" para

escolher o peso dos alimentos ou o tempo de descongelamento. A faixa de peso da opção selecionável dEF1 é de 100g ~ 1500g. A faixa de opções selecionáveis do dEF2 é de 0:10 ~ 60:00. Após selecionar, pressione o botão "▶/+30s" para começar a funcionar. Um zumbido para notificar a conclusão da

operação. O modo de descongelamento dEF1 por peso emitirá um sinal sonoro para avisar que os alimentos devem ser virados durante o descongelamento.

Abaixo estão alguns conselhos sobre o tempo de descongelamento dos alimentos:

dEF1	Para descongelar, o peso varia de 0,1 a 1,5 kg
dEF2	Para descongelar, o tempo varia de 0:10 a 60:00

### ! CUIDADO

- É necessário virar o alimento durante a operação para obter um efeito uniforme.
- Normalmente a descongelação necessita de mais tempo do que a cozedura dos alimentos.
- Se os alimentos puderem ser cortados com faca, o processo de descongelamento pode ser considerado concluído.
- Microondas penetra cerca de 4 cm na maioria dos alimentos
- Os alimentos descongelados devem ser consumidos o mais rápido possível, não é aconselhável colocar de volta na geladeira e congelar novamente.

### 4. COZEDURA AUTOMÁTICA

Existem oito menus automáticos A.1~A.8, Batata, Massa, Pizza, Pipoca, Vegetais, Bebidas, Carne e Peixe respectivamente. Pressione o botão "Menu" continuamente para selecionar o menu desejado, então gire o botão "Time. Weight" para selecionar o peso do menu. Depois de selecionar o peso e o peso de cozimento, pressione o botão "▶/+30s" para iniciar o trabalho. Um zumbido para notificar a conclusão da operação.

Tela	Tipo	Metodo
A.1	Batata	Aplicável para a faixa de peso de 0.25-0.75kg
A.2	Massas	Aplicável para a faixa de peso de 0.05-0.15kg
A.3	Pizza	Aplicável para a faixa de peso de 0.2-0.4kg
A.4	Pipoca	Aplicável para a faixa de peso de 0.0-0.1kg
A.5	Vegetal	Aplicável para a faixa de peso de 0.2-0.6kg
A.6	Bebida	Aplicável para a faixa de peso é 1 xícara, 2 xícaras ou 3 xícaras, cada uma com cerca de 250ml
A.7	Carne	Aplicável para a faixa de peso de 0.2-0.6kg
A.8	Peixe	Aplicável para a faixa de peso de 0.2-0.6kg

### ! CUIDADO

- A temperatura dos alimentos antes de cozinhar seria 20-25°C. A temperatura mais alta ou mais baixa do alimento

antes de cozinhar exigiria aumento ou diminuição do tempo de cozimento.

- A temperatura, o peso e a forma dos alimentos influenciam em grande

parte o efeito de cozedura. Se for encontrado algum desvio no fator indicado no menu acima, você pode ajustar o tempo de cozimento para obter melhores resultados.

### 5. GRADE

Existem três modos de seleção deste botão, que são grill, combinação de grill e microondas 1 e combinação de grill e microondas 2. O display correspondente é G., C-1 e C-2. Os passos de operação específicos são os seguintes: pressione

G.	Grill, o elemento de aquecimento será energizado durante o tempo de operação. O que é aplicável para enrolar carnes finas ou carne de porco, salsicha, asa de frango, pois uma boa cor marrom pode ser obtida
C-1	Combinação de grelhar e cozinhar no micro-ondas
C-2	Combinação de grelhar e cozinhar no micro-ondas

### CUIDADO

No modo grill/combi, todas as peças do forno, bem como a grelha e os recipientes de cozedura, podem ficar muito quentes. Tenha cuidado ao remover qualquer item do forno. Use pegadores pesados ou luvas de forno para EVITAR QUEIMADURAS.

### 6. PARAR

No processo de configurações de cozimento, pode pressionar o botão "STOP" para cancelar as configurações e retornar ao estado de espera. No processo de funcionamento do forno de microondas, pode pressionar o botão "STOP" para pausar. No estado de espera, pode pressionar o botão "STOP" novamente para cancelar a função e retornar ao estado de espera.

### 7. INICIAR/+30s

Depois de definir o tempo de cozedura

este botão para selecionar o grill desejado, combinação de grill e micro-ondas 1 ou combinação de grill e micro-ondas 2, e a tela do visor exibirá "G.", "C-1" ou "C-2". O tempo de cozedura pode ser ajustado rodando o botão "Time. Weight" de 0:10 a 60:00. Após selecionar o tempo de cozimento, pressione o botão "►/+30s" para começar a trabalhar; durante o processo de cozedura, serão emitidos sinais sonoros para indicar que os alimentos devem ser virados. Um zumbido para notificar a conclusão da operação.

ou o peso dos alimentos, prima o botão "►/+30s" para ligar o forno micro-ondas. No estado de trabalho, pode pressionar o botão "►/+30s" para aumentar o tempo, pressione uma vez para aumentar 30 segundos, mas o modo de menu e o modo de descongelamento de peso não podem ajustar o tempo. Em estado de pausa, pode pressionar o botão "►/+30s" para continuar a cozedura antes.

### 8. FUNÇÃO DE BLOQUEIO PARA CRIANÇAS

Use este recurso para travar o painel de controle quando estiver limpando ou para que crianças não possam usar o forno sem supervisão. Todos os botões ficam inoperantes neste modo.

- 1) Definir bloqueio: Segure o botão STOP por cerca de 3 segundos.
- 2) Cancelar bloqueio: Segure o botão STOP por cerca de 3 segundos.



## DIRETRIZES DE UTENSÍLIOS

Recomenda-se vivamente a utilização de recipientes adequados e seguros para cozinhar no micro-ondas. De um modo geral, os recipientes que são feitos de cerâmica resistente ao calor, vidro ou plástico são adequados para

cozinhar em micro-ondas. Nunca use os recipientes de metal para cozinhar no micro-ondas e cozinhar combinado, pois é provável que ocorram faíscas. Você pode tomar a referência da tabela abaixo.

Material do recipiente	Microonda (A)	Grade (B)	A+B	Nota
Cerâmica resistente ao calor	Sim	Sim	Sim	Nunca use as cerâmicas decoradas com aro de metal ou esmaltadas
Plástico resistente ao calor	Sim	Não	Não	Não pode ser usado para cozimento de microondas de longo tempo
Vidro resistente ao calor	Sim	Sim	Sim	
Filme plástico	Sim	Não	Não	Não deve ser usado ao cozinhar carne ou costeletas, pois o excesso de temperatura pode danificar o filme
Grelha	Não	Sim	Sim	
Recipiente de metal	Não	Não	Não	Não deve ser usado em forno de micro-ondas. Microondas não pode penetrar através de metal
Laca	Não	Não	Não	Pouca resistência ao calor. Não pode ser usado para cozinhar em alta temperatura
Madeira de bambu e papel	Não	Não	Não	Pouca resistência ao calor. Não pode ser usado para cozinhar em alta temperatura



## DICAS DE COZINHA

Os seguintes fatores podem afetar o resultado do cozimento:

centro e espalhe uniformemente. Não sobreponha, se possível.

### Arranjo de comida

Coloque as áreas mais grossas para fora do prato, a parte mais fina para o

### Duração do tempo de cozimento

Comece a cozinhar com um ajuste de tempo curto, avalie-o após o tempo

limite e estenda-o de acordo com a necessidade real. O cozimento excessivo pode resultar em fumaça e queimaduras.

### Cozinhar os alimentos uniformemente

Alimentos como frango, hambúrguer ou bife devem ser virados uma vez durante o cozimento.

Dependendo do tipo de alimento, se for o caso, mexa-o de fora para o centro do prato uma ou duas vezes durante o cozimento.

### Permitir tempo de espera

Após o tempo de cozedura, deixe os alimentos no forno durante um período de tempo adequado, para que possa completar o seu ciclo de cozedura e arrefecê-los de forma gradual.

### Se a comida é feita

A cor e a dureza dos alimentos ajudam a determinar se está pronto, incluindo:

- Vapor saindo de todas as partes do alimento, não apenas da borda.
- As juntas das aves podem ser movidas facilmente.

- A carne de porco ou de aves não apresenta sinais de sangue.
- O peixe é opaco e pode ser fatiado facilmente com um garfo.

### Prato para dourar

Ao usar um prato de tostar ou recipiente de autoaquecimento, sempre coloque um isolador resistente ao calor, como um prato de porcelana, para evitar danos ao prato giratório e ao anel giratório.

### Embalagem plástica segura para micro-ondas

Ao cozinhar alimentos com alto teor de gordura, não permita que o filme plástico entre em contato com os alimentos, pois pode derreter.

### Paneles plásticas seguras para micro-ondas

Algumas paneles de plástico seguras para micro-ondas podem não ser adequadas para cozinhar alimentos com alto teor de gordura e açúcar. Além disso, o tempo de pré-aquecimento especificado no manual de instruções do prato não deve ser excedido.

- Magnetron
  - Transformador de alta tensão
  - Capacitor de alta tensão
  - Diodo de alta tensão
  - Fusível de alta tensão
3. As condições a seguir podem causar exposição indevida ao micro-ondas durante a manutenção.

- Montagem inadequada do magnetron;
- Combinação inadequada de intertravamento da porta, dobradiça da porta e porta,
- Montagem inadequada do suporte do interruptor,
- A porta, a vedação da porta ou o gabinete foram danificados.



## ESPECIFICAÇÕES TÉCNICAS

- Forno micro-ondas digital 23l de capacidade e 800W de potência com grill e controles eletrônicos.
- Design moderno preto com porta de painel de vidro completo e janela de visualização transparente.
- Maçaneta de porta de aço inoxidável embutida para facilitar a abertura do compartimento de cozimento.
- EASY CLEAN Fogão Stone Esmalte com compartimento traseiro revestido a pó.
- Iluminação do compartimento interior de LED branco brilhante para economia de energia.
- Relógio digital LED + temporizador com ajuste máximo de 60 minutos.
- Notificação de alarme acústico para anunciar o fim de cada ciclo de cozimento.
- Com 8 menus de cozimento automático + função de descongelamento + função de cozimento instantâneo/expresso.
- Com prato giratório de vidro de 28,5 cm de diâmetro.
- Com grelha de aço inoxidável incluída.
- Função Grill de 1000W embutida.
- Controlador eletrônico de potência de microondas de 5 níveis (100%, 80%, 50%, 30%, 10%)
- Função Child LOCK incluída.
- Cabo CA resistente de 1,0 m com plugue CA moldado para maior segurança e conveniência.
- Dimensões: 48,0 x 29,0 x 33,7 cm.
- Peso: 12,2 Kg.



## MANUTENÇÃO

### MANUTENÇÃO

Por favor, verifique o seguinte antes de chamar os serviços.

1. Coloque uma xícara de água (aprox.150ml) em uma medida de vidro no forno e feche bem a porta. A lâmpada do forno deve apagar se a porta estiver bem fechada. Deixe o forno trabalhar por 1 min.
2. A lâmpada do forno acende?
3. A ventoinha funciona? (Coloque a mão sobre as aberturas de ventilação traseiras.)
4. O prato giratório gira? (O toca-discos pode girar no sentido horário ou anti-horário. Isso é normal.)
5. A água dentro do forno está quente? Se "NÃO" for a resposta para qualquer uma das perguntas acima, verifique

a tomada e o fusível na caixa do medidor.

Se tanto a tomada de parede como o fusível estiverem a funcionar correctamente, CONTACTE O SEU CENTRO DE ASSISTÊNCIA APROVADO MAIS PRÓXIMO.

### SALVAGUARDAS DE MANUTENÇÃO

#### Cuidado: RADIAÇÃO DE MICROONDAS

1. O capacitor de alta tensão permanece carregado após a desconexão; curto o terminal negativo do capacitor H.V ao chassi do forno (use uma chave de fenda) para descarregar antes de tocar.
2. Durante a manutenção, as peças listadas abaixo podem ser removidas e dão acesso a potenciais acima de 250 V à terra.



## DESCARTE CORRETO DESTA PRODUTO



Esta marcação indica que este produto não deve ser descartado com outros resíduos domésticos em toda a UE. Para evitar possíveis danos ao meio ambiente ou à saúde humana decorrentes do descarte descontrolado de resíduos, recicle-o com

responsabilidade para promover a reutilização sustentável dos recursos materiais. Para devolver o seu dispositivo usado, utilize os sistemas de devolução e recolha ou contacte o revendedor onde o produto foi adquirido. Eles podem levar este produto para reciclagem ambientalmente segura.



## CE E IN CUTIE?

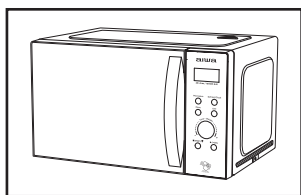

**1** Cuptor cu microunde

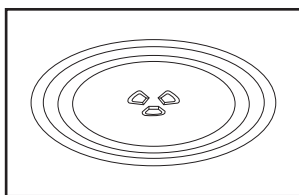

**2** Placă turnantă din sticlă

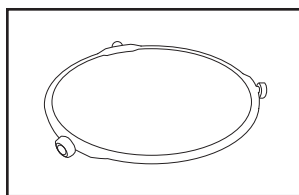

**3** Inel + Cuplaj pentru placa turnantă

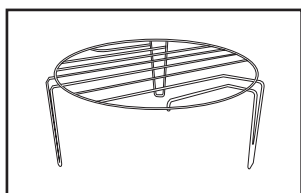

**4** Gratar din oțel inoxidabil

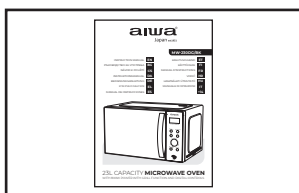

**5** Manual de instrucțiuni

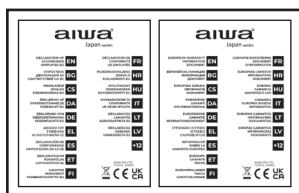

**6** Declarație de conformitate, fișa de garanție



## MĂSURI DE SIGURANȚĂ IMPORTANTE

**AVERTISMENT:** Dacă ușa sau garniturile ușii sunt deteriorate, cuptorul nu trebuie să fie pus în funcțiune până când nu a fost reparat de către o persoană instruită.

**AVERTISMENT:** Este periculos pentru oricine, altul decât o persoană instruită, să efectueze orice operațiune de service sau reparație, care implică îndepărtarea oricărui capac, care oferă protecție împotriva expunerii la energia microundelor. **AVERTISMENT:** Lichidele sau alte alimente nu trebuie încălzite în recipiente sigilate, deoarece pot exploda.

1. Utilizați numai ustensilele care sunt adecvate pentru utilizare în cuptoarele cu microunde.
2. Recipientele metalice pentru alimente și băuturi nu sunt permise în timpul gătirii la microunde.
3. Când încălziți alimente în recipiente de plastic sau hârtie, fiți cu ochii pe cuptor din cauza posibilității de aprindere.

4. Cuptorul cu microunde este destinat încălzirii alimentelor și băuturilor. Uscarea alimentelor sau a îmbrăcămintei și încălzirea plăcuțelor de încălzire, papucilor, bureților, cârpei umede și similare pot duce la risc de rănire, aprindere sau incendiu.
5. Dacă se observă fum, opriți sau deconectați aparatul și țineți ușa închisă pentru a înăbuși orice flăcări. Încălzirea băuturilor la microunde poate duce la fierbere eruptivă întârziată, de aceea trebuie să aveți grijă când manipulați recipientul.
6. Conținutul biberonelor și borcanelor de mâncare pentru copii se amestecă sau se agită și se verifică temperatura înainte de consum, pentru a evita arsurile.
7. Ouăle în coajă și ouăle fierte tari întregi nu trebuie încălzite în cuptoarele cu microunde, deoarece pot exploda, chiar și după terminarea încălzirii cu microunde.

8. Nemenținerea cuptorului într-o stare curată poate duce la deteriorarea suprafeței care ar putea afecta negativ durata de viață a aparatului și poate duce la o situație periculoasă. Cuptorul cu microunde este destinat a fi utilizat independent sau încorporat sau într-un dulap.

9. Aparatul nu trebuie așezat într-un dulap.
10. Trebuie avut grijă să nu deplasați placa turnantă atunci când scoateți recipientele din aparat.
11. Aparatul nu trebuie curățat cu un aparat de curățat cu abur.
12. Aparatul nu trebuie instalat la o distanță egală sau mai mare de 900 mm deasupra podelei. Înălțimea minimă a spațiului liber necesar deasupra suprafeței superioare a cuptorului: 100 mm.

**Avvertisment:** Când aparatul este operat în modul combinat, copiii ar trebui să folosească cuptorul numai sub supravegherea unui adult din cauza temperaturilor generate.



### ATENȚIE, SUPRAFATA FIERBINTE

13. Dacă cablul de alimentare este deteriorat, acesta trebuie înlocuit de producător sau de agentul său de service sau de o persoană calificată similar pentru a evita un pericol.
14. Acest aparat poate fi folosit de copii cu vârsta de la 8 ani și peste și de persoane cu capacități fizice, senzoriale

sau mentale reduse sau cu lipsă de experiență și cunoștințe dacă au primit supraveghere sau instrucțiuni privind utilizarea aparatului într-un mod sigur și înțeleg. pericolele implicate.

15. Copiii nu se vor juca cu aparatul.
16. Curățarea și întreținerea utilizatorului nu trebuie efectuate de copii fără supraveghere.
17. Acest aparat este destinat utilizării în uz casnic și aplicații similare, cum ar fi:
  - zonele de bucatarie ale personalului din magazine, birouri și alte medii de lucru,
  - ferme,
  - de către clienți din hoteluri, moteluri și alte medii de tip rezidențial,
  - medii tip pensiune. Aparatele nu sunt concepute pentru a fi operate cu ajutorul unui temporizator extern sau al unui sistem separat de telecomandă.

18. **Grupa 2 Aparatură clasa B**  
**Grupa 2 Echipamente ISM:** grupa 2 conține toate echipamentele ISM în care energia de radiofrecvență este generată intenționat și/sau utilizată sub formă de radiații electromagnetice pentru tratarea materialului, precum și echipamente EDM și de sudare cu arc. Echipamentele de clasa B sunt echipamente adecvate pentru utilizare în unități casnice și în unități conectate direct la o rețea de alimentare cu energie electrică de joasă tensiune care alimentează clădirile utilizate în uz casnic.



## INSTALARE

1. Scoateți tot ambalajul. Dacă există o peliculă sigură peste cuptor, rupeți-o înainte de utilizare. Verificați cu atenție dacă nu există daune. Dacă există, anunțați imediat distribuitorul sau trimiteti la centrul de service al producătorului.
2. Cuptoarele cu microunde trebuie plasate în medii uscate și necorozive, ferite de căldură și umiditate, cum ar fi arzătorul de gaz sau rezervorul de apă.
3. Pentru a asigura o ventilație suficientă, distanța dintre spatele cuptorului cu microunde și perete trebuie să fie de cel puțin 10 cm, partea laterală a

peretelui trebuie să fie de cel puțin 5 cm, distanța liberă deasupra suprafeței superioare de cel puțin 20 cm, distanța cuptorului cu microunde la sol trebuie să fie de cel puțin 85 cm.

4. Poziția cuptorului trebuie să fie astfel încât să fie departe de televizor, radio sau antenă, deoarece pot apărea perturbări ale imaginii sau zgomot. Distanța ar trebui să fie mai mare de 5 m.
5. Aparatul trebuie poziționat astfel încât ștecherul să fie accesibil și trebuie să asigure o bună împământare în caz de scurgere, se poate forma bucla de împământare pentru a evita șocurile electrice.

6. Cuptorul cu microunde trebuie operat cu ușa închisă.
7. Cuptorul cu microunde nu trebuie așezat într-un dulap. Cuptorul cu microunde este destinat a fi utilizat independent.
8. Deoarece există reziduuri de fabricație sau ulei rămas pe cavitatea cuptorului sau pe elementul de căldură, de obicei ar simți mirosul, chiar și un ușor fum. Este un caz normal și nu ar apărea după mai multe ori, ține ușa sau fereastra deschisă pentru asigurarea unei bune ventilații. Așa că este recomandat să puneți o cană de apă în cavitate, setând la putere mare și să funcționați de mai multe ori.

## CURĂȚARE

### ÎNGRIJIREA CUPTORULUI CU MICROUNDURI

#### ! PRUDENȚĂ

Cuptorul trebuie curățat în mod regulat și orice depuneri de alimente îndepărtate.

#### ! AVERTIZARE

- a. Scoateți cablul de alimentare din priză de perete înainte de curățare. După răcirea produselor. Nu scufundați aparatul în apă sau alte lichide când curățați.
- b. Nemenținerea cuptorului într-o stare curată poate duce la deteriorarea suprafeței care ar putea afecta negativ durata de viață a aparatului și ar putea duce la o situație periculoasă.
- c. Nu utilizați niciodată detergent dur, benzină, pudră abrazivă sau perie metalică pentru a curăța orice parte a aparatului.
- d. Nu îndepărtați capacul ghidului de undă.
- e. Când cuptorul cu microunde a fost folosit pentru o lungă perioadă de timp, pot exista mirosuri ciudate în cuptor, următoarele 3 metode pot scăpa de ele:

- 1) Puneți mai multe felii de lămâie într-o cană, apoi încălziți cu Micro Putere mare timp de 2-3 min.
- 2) Puneți o ceașcă de ceai roșu în cuptor, apoi încălziți cu micro putere mare.
- 3) Puneți puțină coajă de portocală în cuptor și apoi încălziți-le cu Micro Power pentru 1 minut.
- f. Atunci când produsul nu este utilizat, acesta trebuie plasat în zone cât mai bine ventilate.

#### ! AVERTIZARE

Detalii despre cum să curățați suprafețele în contact cu alimentele:

După utilizare, ștergeți capacul ghidului de undă cu o cârpă umedă, urmată de o cârpă uscată pentru a îndepărta orice stropi de alimente și grăsime. Unsoarea acumulată se poate supraîncălzi și poate începe să producă fum sau să ia foc.

#### SFATURI PENTRU CURĂȚARE

Detalii pentru curățarea etanșărilor ușii, cavității și părților adiacente:

- Exterior:** Ștergeți carcasa cu o cârpă moale umezită.
- Ușă:** Cu o cârpă moale umezită, ștergeți ușa și geamul.

Ștergeți garniturile ușii și piesele adiacente pentru a îndepărta orice scurgere sau stropire.

Ștergeți panoul de control cu o cârpă moale ușor umezită.

#### Peretii interiori:

Ștergeți suprafețele interioare cu o cârpă moale umezită.

Ștergeți capacul ghidului de undă pentru a îndepărta orice mâncare stropită.

#### Placă turnantă / Inel de rotație / Axa de rotație:

Spălați cu apă blândă cu săpun.

Clătiți cu apă curată și lăsați să se usuce bine.

## INSTRUCȚIUNEA PRODUSULUI

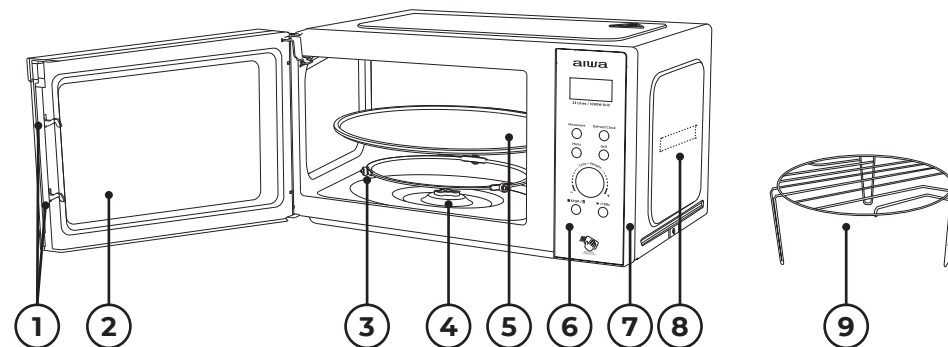

- 1) **Blocarea ușii:** Ușa cuptorului cu microunde trebuie să fie închisă corespunzător pentru a putea funcționa.
- 2) **Fereastra de vizualizare:** Permite utilizatorului să vadă starea de gătit.
- 3) **Inel rotativ:** Placa turnantă din sticlă se așează pe roțile sale; susține placa turnantă și o ajută să se echilibreze la rotire.
- 4) **Axa de rotație:** placa turnantă din sticlă se află pe axă; motorul de sub acesta antrenează placa turnantă să se rotească.
- 5) **Masa turnantă:** Mâncarea se așează pe placa rotativă, rotirea acesteia în timpul funcționării ajută la gătirea uniformă a alimentelor.

#### ! PRUDENȚĂ

- Așezați mai întâi inelul rotativ.

- Montați placa turnantă pe axa de rotație și asigurați-vă că este încadrată corect.

- 6) **Panoul de control:** Vezi mai jos în detalii (panoul de control poate fi modificat fără notificare prealabilă).
- 7) **Capac exterior:** Folosit pentru ambalarea și protejarea părților structurale interne și a componentelor electrice ale întregii mașini.
- 8) **Capac ghidaj de undă:** se află în interiorul cuptorului cu microunde, lângă peretele panoului de control.

#### ! AVERTIZARE

Nu îndepărtați niciodată capacul ghidului de undă.

- 9) **Gratar:** Folosiți pentru a plasa alimentele pentru prăjire.





## OPERAREA PANOULUI DE CONTROL

RO

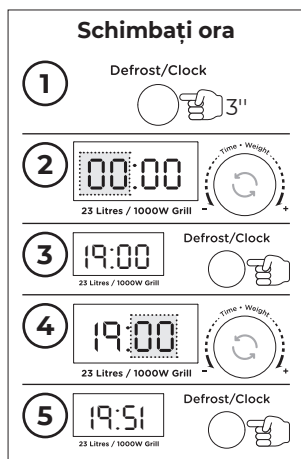
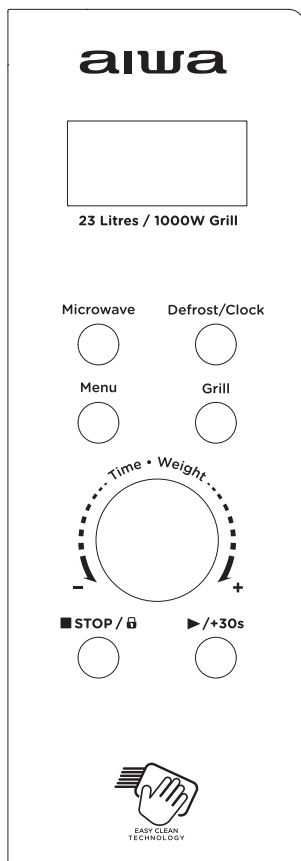

### 1. ÎNAINTE DE GĂTIRE

Afișajul s-a aprins când este conectat la sursa de alimentare, apoi intră în starea de așteptare și afișajul arată 1:00.

### 2. FUNCȚIA MICROUND

Există cinci niveluri de putere de foc, 100P, 80P, 50P, 30P și, respectiv, 10P. Apăsăți pe „Microw.” butonul continuu și selectați puterea dorită a cuptorului cu microunde. Rotiți butonul „Time. Weight” pentru a crește sau a reduce timpul de gătire, poate selecta intervalul de timp 0:10 ~ 60:00. După selectarea orei, apăsați butonul „▶/+30s” pentru a începe lucrul. Un bâzâit pentru a anunța finalizarea operațiunii.

ÎNALT	100% putere de ieșire	(Aplicabil pentru gătit rapid și temeinic)
M. Înalt	80% putere de ieșire	(Aplicabil pentru gătit rapid mediu)
Media	50% putere de ieșire	(Aplicabil pentru gătit la abur)
M. Scăzut	30% putere de ieșire	(Aplicabil pentru dezghețarea alimentelor)
SCĂZUT	10% putere de ieșire	(Aplicabil pentru menținerea caldă)

### ! PRUDENȚĂ

- Timpul maxim care poate fi setat este de 60 de minute.
- Nu utilizați niciodată cuptorul gol.
- La puterea maximă a cuptorului cu microunde, cuptorul va reduce automat puterea după un anumit timp de gătire pentru a prelungi durata de viață.
- Dacă întoarceți alimentele în timpul funcționării, apăsați butonul ▶/+30s o dată și procedura de gătire prestabilită va continua.
- Dacă intenționați să îndepărtați alimentele înainte de ora prestabilită, trebuie să apăsați butonul Stop/Lock o dată pentru a șterge procedura prestată pentru a evita operarea neintenționată la următoarea utilizare.

### 3. DEZGHETA

Există două moduri de dezghețare, dEF1 și, respectiv, dEF2. dEF1 pentru dezghețare în funcție de greutate și dEF2 pentru dezghețare în funcție de timp. Apăsăți continuu butonul „Defrost” pentru a selecta modul de

dezghețare, apoi rotiți butonul „Time. Weight” pentru a alege greutatea alimentelor sau timpul de decongelare. Gama opțiunii selectabile dEF1 de greutate este de 100g ~ 1500g. Intervalul de opțiuni selectabile dEF2 este 0:10 ~ 60:00. După selectare, apăsați butonul „▶/+30s” începe să funcționeze. Un bâzâit

pentru a anunța finalizarea operațiunii. Modul de dezghețare dEF1 în funcție de greutate va emite un bip pentru a determina răsturnarea alimentelor în timpul decongelării.

Mai jos sunt câteva sfaturi privind timpul de decongelare a alimentelor:

dEF1	Pentru dezghețare, greutatea este cuprinsă între 0,1 și 1,5 kg
dEF2	Pentru dezghețare, intervalul de timp de la 0:10 la 60:00

### ! PRUDENȚĂ

- Este necesar să răsturnați alimentele în timpul funcționării pentru a obține un efect uniform.
- De obicei, dezghețarea va necesita mai mult timp decât gătitul alimentelor.
- Dacă mâncarea poate fi tăiată cu un cuțit, procesul de dezghețare poate fi considerat încheiat.
- Cuptorul cu microunde pătrunde aproximativ 4 cm în majoritatea alimentelor.
- Alimentele decongelate trebuie consumate cât mai curând posibil, nu

se recomandă să le puneți din nou la frigider și să le congelați din nou.

### 4. GĂTIT AUTOMAT

Există opt meniuri automate A.1~A.8, Cartofi, Paste, Pizza, Popcorn, Legume, Băuturi, Carne și respectiv Pește. Apăsăți continuu butonul „Menu” pentru a selecta meniul dorit, apoi rotiți butonul „Time. Weight” pentru a selecta greutatea meniului. După selectarea greutății și a greutății de gătit, apăsați butonul „▶/+30s” pentru a începe lucrul. Un bâzâit pentru a anunța finalizarea operațiunii.

Afișare	Fel	Metoda
A.1	Cartof	Aplicabil pentru gama de greutate de la 0.25-0.75kg
A.2	Paste	Aplicabil pentru gama de greutate de la 0.05-0.15kg
A.3	Pizza	Aplicabil pentru gama de greutate de la 0.2-0.4kg
A.4	Floricele de porumb	Aplicabil pentru gama de greutate de la 0.0-0.1kg
A.5	Vegetal	Aplicabil pentru gama de greutate de la 0.2-0.6kg
A.6	Băutură	Se aplică pentru intervalul de greutate 1 cană, 2 căni sau 3 căni, fiecare aproximativ 250 ml
A.7	Carne	Aplicabil pentru gama de greutate de la 0.2-0.6kg
A.8	Pește	Aplicabil pentru gama de greutate de la 0.2-0.6kg

### ! PRUDENȚĂ

- Temperatura alimentelor înainte de gătit ar fi de 20-25 °C. Temperatura mai ridicată sau mai scăzută a alimentelor

înainte de gătit ar necesita creșterea sau scăderea timpului de gătit.

- Temperatura, greutatea și forma alimentelor vor influența în mare

măsură efectul de gătit. Dacă a fost găsită vreo abatere față de factorul notat în meniul de mai sus, puteți regla timpul de gătire pentru cel mai bun rezultat.

## 5. GRĂȚAR

Există trei moduri de selectat pentru acest buton, care sunt grătar, combinație de grătar și cuptor cu microunde 1 și combinație de grătar și cuptor cu microunde 2. Afișajul corespunzător este G., C-1 și C-2. Pașii specifici de funcționare sunt următorii: apăsați acest buton pentru

G.	Grill, elementul termic va fi alimentat în timpul funcționării. Care este aplicabil pentru rularea cărnii subțiri sau carne de porc, cârnați, aripișoare de pui, deoarece se poate obține o culoare maro bună
C-1	Combinație de gătit la grătar și la microunde
C-2	Combinație de gătit la grătar și la microunde

## ! PRUDENȚĂ

În modul grill/combi, toate părțile cuptorului, precum și grătarul și recipientele de gătit, pot deveni foarte fierbinți. Aveți grijă când scoateți orice articol din cuptor. Folosiți suporturi grele sau mănuși de cuptor pentru a PREVENI ARSURILE.

## 6. STOP

În procesul de setări de gătit, puteți apăsa butonul „STOP” pentru a anula setările și a reveni la starea de așteptare. În procesul de funcționare a cuptorului cu microunde, puteți apăsa butonul „STOP” pentru a întrerupe. În starea de așteptare, puteți apăsa din nou butonul „STOP” pentru a anula funcția și a reveni la starea de așteptare.

## 7. START/+30s

După setarea timpului de gătire sau a

a selecta grătarul dorit, combinația de grătar și cuptorul cu microunde 1 sau combinația de grătar și cuptorul cu microunde 2, iar ecranul va afișa „G.”, „C-1” sau „C-2”. Timpul de gătire poate fi reglat prin rotirea butonului „Time. Weight” de la 0:10 la 60:00. După selectarea timpului de gătire, apăsați butonul „▶/+30s” pentru a începe lucrul; în timpul procesului de gătire, vor fi semnale sonore pentru a indica alimentele să se răstoarne. Un bâzâit pentru a anunța finalizarea operațiunii.

greutății alimentelor, apăsați butonul „▶/+30s” pentru a porni cuptorul cu microunde. În stare de funcționare, puteți apăsa butonul „▶/+30s” pentru a crește timpul, apăsați o dată pentru a crește 30 de secunde, dar modul meniu și modul de dezghețare nu pot regla timpul. În starea de pauză, puteți apăsa butonul „▶/+30s” pentru a continua gătitul înainte.

## 8. FUNCȚIA DE BLOCARE COPII

Utilizați această funcție pentru a bloca panoul de control atunci când curățați sau pentru ca copiii să nu poată folosi cuptorul nesupravegheați. Toate butoanele devin inoperabile în acest mod.

- 1) Setări blocare:** Țineți apăsat butonul STOP aproximativ 3 secunde.
- 2) Anulare blocare:** Țineți apăsat butonul STOP aproximativ 3 secunde.

## GHID DE UTENSILE

RO

Se recomandă insistent să folosiți recipiente care sunt adecvate și sigure pentru gătitul cu microunde. În general, recipientele care sunt fabricate din ceramică, sticlă sau plastic termorezistentă sunt potrivite

pentru gătitul cu microunde. Nu folosiți niciodată recipientele metalice pentru gătit cu microunde și pentru gătit combinat, deoarece este posibil să apară scântei. Puteți lua referința din tabelul de mai jos.

Materialul containerului	Cuptor cu microunde (A)	Grill (B)	A+B	Note
Ceramica rezistentă la căldură	Da	Da	Da	Nu utilizați niciodată ceramica care este decorată cu margine metalică sau glazurată
Plastic rezistent la căldură	Da	Nu	Nu	Nu poate fi folosit pentru o perioadă lungă de gătit la microunde
Sticlă rezistentă la căldură	Da	Da	Da	
Film de plastic	Da	Nu	Nu	Nu trebuie folosit atunci când gătiți carne sau cotlete, deoarece supratemperatura poate deteriora pelicula
Gratar	Nu	Da	Da	
Recipient metalic	Nu	Nu	Nu	Nu trebuie folosit în cuptorul cu microunde. Cuptorul cu microunde nu poate pătrunde prin metal
Lac	Nu	Nu	Nu	Slab rezistent la căldură. Nu poate fi folosit pentru gătit la temperatură înaltă
Lemn de bambus și hârtie	Nu	Nu	Nu	Slab rezistent la căldură. Nu poate fi folosit pentru gătit la temperatură înaltă

## SFATURI DE GĂTIT

Următorii factori pot afecta rezultatul gătirii:

întindeți-o uniform. Nu se suprapune dacă este posibil.

### Aranjament alimentar

Așezați zonele mai groase spre exteriorul vasului, partea mai subțire spre centru și

### Durata timpului de preparare

Începeți să gătiți cu o setare scurtă,

evaluați-l după expirarea timpului și extindeți-l în funcție de nevoia reală. Gătitul excesiv poate duce la fum și arsuri.

### Gătirea alimentelor în mod uniform

Alimente precum puiul, hamburgerul sau friptura trebuie întoarse o dată în timpul gătirii.

În funcție de tipul de mâncare, dacă este cazul, amestecați-l din exterior spre centrul vasului o dată sau de două ori în timpul gătirii.

### Permiteți timp de stat

După expirarea timpului de gătire, lăsați alimentele în cuptor pentru o perioadă adecvată de timp, astfel încât să-și termine ciclul de gătire și să le răcească treptat.

### Fie că mâncarea este făcută

Culoarea și duritatea alimentelor ajută la determinarea dacă este făcută, acestea includ:

- Abur care iese din toate părțile alimentelor, nu doar din margine.
- Articulațiile de păsări pot fi mutate cu ușurință.
- Carnea de porc sau de pasăre nu prezintă semne de sânge.

- Peștele este opac și poate fi feliat ușor cu o furculiță.

### Vas de rumenire

Când utilizați un vas de rumenire sau un recipient cu autoîncălzire, așezați întotdeauna un izolator rezistent la căldură, cum ar fi o farfurie de porțelan, sub acesta pentru a preveni deteriorarea plăcii rotative și a inelului rotativ.

### Folie de plastic pentru cuptorul cu microunde

Când gătiți alimente cu conținut ridicat de grăsimi, nu permiteți folia de plastic să intre în contact cu alimentele, deoarece se poate topi.

### Vase de gătit din plastic pentru cuptorul cu microunde

Unele vase de gătit din plastic pentru microunde ar putea să nu fie potrivite pentru gătitul alimentelor cu conținut ridicat de grăsimi și zahăr. De asemenea, timpul de preîncălzire specificat în manualul de instrucțiuni al vasei nu trebuie depășit.

## ÎNTREȚINERE

### SERVICE

Vă rugăm să verificați următoarele înainte de a apela pentru servicii.

1. Pune o cană de apă (aprox. 150 ml) într-o măsură de sticlă în cuptor și închide ușa bine. Lampa cuptorului ar trebui să se stingă dacă ușa este închisă corect. Lăsați cuptorul să funcționeze 1 min.
2. Se aprinde lampa cuptorului?
3. Funcționează ventilatorul de răcire? (Puneți mâna peste orificiile de ventilație din spate.)
4. Placa turnantă se rotește. (Placa turnantă se poate roti în sensul acelor de ceasornic sau în sens invers acelor de ceasornic. Acest lucru este destul de normal.)

5. Apa din cuptor este fierbinte? Dacă „NU” este răspunsul la oricare dintre întrebările de mai sus, vă rugăm să verificați priza de perete și siguranța din cutia contorului.

Dacă atât priza de perete, cât și siguranța funcționează corect, CONTACTAȚI CEL MAI APROPRIAT CENTRU DE SERVICE APROBAT.

### MĂSURI DE PROTECȚIE DE SERVICE Atenție: RADIAȚII CU MICROUND

1. Condensatorul de înaltă tensiune rămâne încărcat după deconectare; scurtcircuitați borna negativă a condensatorului H.V la șasiul cuptorului (utilizați o șurubelniță)

pentru a se descărca înainte de a atinge.

2. În timpul întreținerii, piesele enumerate mai jos pot fi îndepărtate și oferă acces la potențiale de peste 250 V la pământ.
  - Magnetron
  - Transformator de înaltă tensiune
  - Condensator de înaltă tensiune
  - Diodă de înaltă tensiune
  - Siguranță de înaltă tensiune

3. Următoarele condiții pot cauza expunerea excesivă la microunde în timpul întreținerii.
  - Montarea necorespunzătoare a magnetronului,
  - Potrivirea necorespunzătoare a dispozitivului de blocare a ușii, balamaua ușii și ușa,
  - Montarea necorespunzătoare a suportului comutatorului,
  - Ușa, garnitura ușii sau carcasa au fost deteriorate.

## SPECIFICAȚII TEHNICE

- Cuptor cu microunde digital capacitate 23l & putere 800W cu grill și comenzi electronice.
- Design modern negru cu ușă cu panou de sticlă complet și fereastră de vizualizare transparentă.
- Mâner de ușă din oțel inoxidabil încorporat pentru deschiderea ușoară a compartimentului de gătit.
- Compartiment de gătit EASY CLEAN email email cu carcasă din spate acoperită cu pulbere.
- Iluminare interioară cu LED alb strălucitor pentru economisirea energiei.
- Ceas digital LED + temporizator cu setare maximă de 60 de minute.
- Notificare de alarmă acustică pentru a anunța sfârșitul fiecărui ciclu de gătit.

- Cu 8 meniuri de gătit automat + funcție de dezghețare + funcție de gătit instant/express.
- Cu placă turnantă din sticlă cu diametrul de 28,5 cm.
- Cu gratar din oțel inoxidabil inclus.
- Funcție grătar 1000W încorporată.
- Controler electronic de putere pentru microunde cu 5 niveluri (100%, 80%, 50%, 30%, 10%)
- Funcția de blocare pentru copii inclusă.
- Cablu de curent alternativ de 1,0 m cu mufă AC turnată pentru un plus de siguranță și confort.
- Dimensiuni: 48,0 x 29,0 x 33,7 cm.
- Greutate: 12,2 Kg.

## ELIMINAREA CORECTĂ A ACESTUI PRODUS



Acest marcatj indică faptul că acest produs nu trebuie aruncat împreună cu alte deșeuri menajere în întreaga UE. Pentru a preveni posibilele daune aduse mediului sau sănătății umane prin eliminarea necontrolată a deșeurilor, reciclați-le în mod responsabil pentru

a promova reutilizarea durabilă a resurselor materiale. Pentru a returna dispozitivul folosit, vă rugăm să utilizați sistemele de returnare și colectare sau să contactați comerciantul de unde a fost achiziționat produsul. Ei pot lua acest produs pentru reciclare sigură pentru mediu.



## ЧТО В КОРОБКЕ?

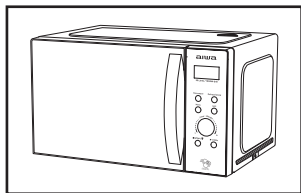

**1** Микроволновая печь

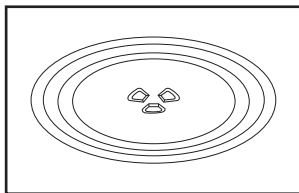

**2** Стекло-вая пластина поворотного стола

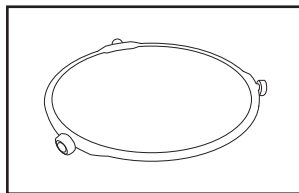

**3** Кольцо поворотного стола + муфта

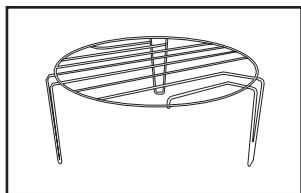

**4** Решетка для гриля из нержавеющей стали

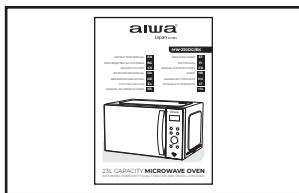

**5** Руководство пользователя

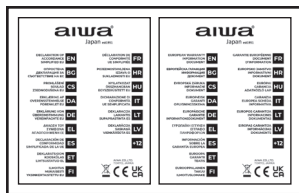

**6** Декларация о соответствии, Гарантийный талон



## ВАЖНЫЕ МЕРЫ ПРЕДОСТОРОЖНОСТИ

**ПРЕДУПРЕЖДЕНИЕ:** Если дверца или уплотнители дверцы повреждены, печь нельзя эксплуатировать до тех пор, пока она не будет отремонтирована обученным специалистом.

**ПРЕДУПРЕЖДЕНИЕ.** Любому лицу, кроме обученного персонала, опасно выполнять какие-либо операции по техническому обслуживанию или ремонту, включающие снятие любой крышки, обеспечивающей защиту от воздействия микроволновой энергии. **ВНИМАНИЕ:** Жидкости или другие продукты нельзя нагревать в герметичных контейнерах, так как они могут взорваться.

1. Используйте только посуду, подходящую для использования в микроволновых печах.
2. Металлические емкости для еды и напитков не допускаются во время приготовления пищи в микроволновой печи.
3. При разогреве пищи в пластиковых или бумажных контейнерах следите

за духовкой из-за возможности возгорания.

4. Микроволновая печь предназначена для разогрева пищи и напитков. Сушка продуктов или одежды, а также нагревание грелки, тапочек, губок, влажной ткани и т. п. может привести к травме, воспламенению или возгоранию.
5. Если наблюдается дым, выключите прибор или отсоедините его от сети, а дверцу держите закрытой, чтобы не допустить возгорания.
6. Содержимое бутылочек для кормления и баночек с детским питанием необходимо перемешивать или встряхивать, а перед употреблением проверять температуру во избежание ожогов.
7. Яйца в скорлупе и целые яйца, сваренные вкрутую, нельзя нагревать в микроволновых печах, так как они могут взорваться даже после окончания микроволнового нагрева;

8. Если не поддерживать печь в чистоте, это может привести к ухудшению состояния поверхности, что отрицательно скажется на сроке службы прибора и может привести к возникновению опасной ситуации. Микроволновая печь предназначена для использования отдельно стоящей, встроенной или в шкафу.
9. Запрещается размещать прибор в шкафу.
10. Следует соблюдать осторожность, чтобы не сместить поворотный стол при извлечении контейнеров из прибора.
11. Запрещается чистить прибор парочистителем.
12. Прибор не должен быть установлен на уровне или выше 900 мм от пола. Минимальная высота свободного пространства над верхней поверхностью печи: 100 мм.  
**Предупреждение:** когда прибор работает в комбинированном режиме, дети должны пользоваться духовкой только под присмотром взрослых из-за создаваемой температуры.



### ОСТОРОЖНО ГОРЯЧАЯ ПОВЕРХНОСТЬ

13. Если шнур питания поврежден, он должен быть заменен производителем, его сервисным агентом или лицом с аналогичной квалификацией во избежание опасности.
14. Этот прибор может использоваться детьми в возрасте от 8 лет и старше, а также лицами с ограниченными физическими, сенсорными или умственными способностями или с недостатком опыта и знаний, если

они находятся под присмотром или проинструктированы относительно безопасного использования прибора и понимают сопутствующие опасности.

15. Дети не должны играть с прибором.
16. Очистка и обслуживание пользователем не должны производиться детьми без присмотра.
17. Этот прибор предназначен для использования в бытовых и аналогичных целях, таких как:
  - кухонные зоны для персонала в магазинах, офисах и других рабочих помещениях,
  - фермерские дома,
  - клиентами в отелях, мотелях и других жилых помещениях,
  - ночлег и завтрак. Приборы не предназначены для управления с помощью внешнего таймера или отдельной системы дистанционного управления.

### 18. Группа 2 Прибор класса В

**Группа 2 ПНМ оборудование:** группа 2 включает все ПНМ оборудование, в котором радиочастотная энергия намеренно генерируется и/или используется в форме электромагнитного излучения для обработки материала, а также оборудование для электроэрозионной и дуговой сварки. Оборудование класса В – это оборудование, пригодное для использования в жилых помещениях и в учреждениях, напрямую подключенных к сети электропитания низкого напряжения, питающей здания, используемые для бытовых целей.



## УСТАНОВКА

1. Выньте всю упаковку. Если на духовке есть защитная пленка, оторвите ее перед использованием. Внимательно проверьте на наличие повреждений. В случае обнаружения немедленно сообщите об этом дилеру или отправьте в сервисный центр производителя.
2. Микроволновые печи должны быть помещены в сухую и неагрессивную

среду, вдали от источников тепла и влаги, таких как газовая горелка или резервуар для воды.

3. Для обеспечения достаточной вентиляции расстояние от задней части микроволновой печи до стены должно быть не менее 10 см, сбоку от стены не менее 5 см, свободное расстояние над верхней поверхностью не менее 20 см. расстояние от микроволновки до земли должно быть не менее 85 см.
4. Положение печи должно быть таким, чтобы она находилась далеко от телевизора, радиоприемника или антенны, так как могут возникать искажения изображения или шум. Расстояние должно быть более 5 м.
5. Прибор должен быть расположен так, чтобы вилка была доступна, и должно быть обеспечено надежное заземление в случае утечки, может

быть образован контур заземления, чтобы избежать поражения электрическим током.

6. Микроволновая печь должна работать с закрытой дверцей.
7. Микроволновую печь нельзя ставить в шкаф. Микроволновая печь предназначена для использования отдельно.
8. Поскольку в полости духовки или на нагревательном элементе остались производственные остатки или масло, они обычно пахнут запахом, даже легким дымом. Это нормальный случай, который не возникает после нескольких раз использования. обеспечить хорошую вентиляцию. Поэтому настоятельно рекомендуется поставить чашку с водой в полость, установить на большую мощность и несколько раз включить.

## ОЧИСТКА

### УХОД ЗА МИКРОВОЛНОВОЙ ПЕЧЬЮ

#### ⚠ ОСТОРОЖНОСТЬ

Духовку необходимо регулярно чистить и удалять любые остатки пищи.

#### ⚠ ПРЕДУПРЕЖДЕНИЕ

- a. Перед очисткой выньте шнур питания из розетки. После охлаждения продуктов. Не погружайте прибор в воду или другие жидкости во время чистки.
- b. Если печь не поддерживать в чистоте, это может привести к ухудшению состояния поверхности, что отрицательно скажется на сроке службы прибора и может привести к возникновению опасной ситуации.
- c. Никогда не используйте жесткие моющие средства, бензин, абразивный порошок или металлическую щетку для очистки какой-либо части прибора.
- d. Не снимайте крышку волновода.

e. Если микроволновая печь использовалась в течение длительного времени, в ней могут появиться странные запахи. От них можно избавиться следующими 3 способами:

- 1) Поместите несколько ломтиков лимона в чашку, затем нагрейте на высокой мощности Micro Power в течение 2-3 минут.
  - 2) Поместите чашку красного чая в духовку, затем нагрейте ее на высокой мощности.
  - 3) Поместите немного апельсиновой корки в духовку, а затем нагрейте их на высокой мощности Micro Power в течение 1 минуты.
- f. Когда продукт не используется, его следует по возможности размещать в пробных и проветриваемых помещениях.

#### ⚠ ПРЕДУПРЕЖДЕНИЕ

Подробно о том, как очищать поверхность, соприкасающиеся с пищевыми продуктами:

После использования протрите крышку волновода влажной тканью, а затем сухой тканью, чтобы удалить остатки пищи и жир. Скопившаяся смазка может перегреться и начать задымление или воспламенение.

### СОВЕТЫ ПО ОЧИСТКЕ

Детали для чистки дверных уплотнителей, полости и прилегающих частей:

**Внешний вид:** протрите корпус влажной мягкой тканью.

**Дверь:** Используя влажную мягкую ткань, протрите дверь и окно.

Протрите дверные уплотнители и прилегающие детали, чтобы удалить пролитую жидкость или брызги.

Протрите панель управления слегка влажной мягкой тканью.

**Внутренние стены:** Протрите внутренние поверхности влажной мягкой тканью. Протрите крышку волновода, чтобы удалить брызги пищи.

**Поворотный стол / кольцо вращения / ось вращения:**

Промойте водой с мягким мылом.

Промойте чистой водой и дайте полностью высохнуть.

## ИНСТРУКЦИЯ ПО ПРОДУКТУ

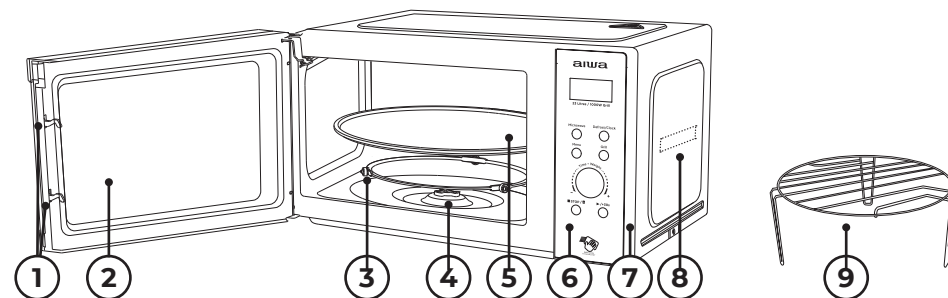

- 1) **Замок дверцы:** дверца микроволновой печи должна быть плотно закрыта, чтобы она работала.
- 2) **Окно просмотра:** Позволяет пользователю видеть статус приготовления.
- 3) **Вращающееся кольцо:** стеклянный поворотный стол стоит на колесах; он поддерживает поворотный стол и помогает ему балансировать при вращении.
- 4) **Вращающаяся ось:** стеклянный поворотный стол расположен на оси; двигатель под ним приводит поворотный стол во вращение.
- 5) **Поворотный стол:** продукты располагаются на поворотном столе, его вращение во время работы способствует равномерному приготовлению пищи.

#### ⚠ ОСТОРОЖНОСТЬ

- Сначала поместите вращающееся кольцо.
- Установите поворотный стол на ось вращения и убедитесь, что он правильно зацеплен.

- 6) **Панель управления:** подробности см. ниже (панель управления может быть изменена без предварительного уведомления).
- 7) **Внешняя крышка:** Используется для упаковки и защиты внутренних структурных частей и электрических компонентов всей машины.
- 8) **Крышка волновода:** находится внутри микроволновой печи, рядом со стенкой панели управления.

#### ⚠ ПРЕДУПРЕЖДЕНИЕ

- Никогда не снимайте крышку волновода
- 9) **Решетка для гриля:** используйте для размещения продуктов для запекания.

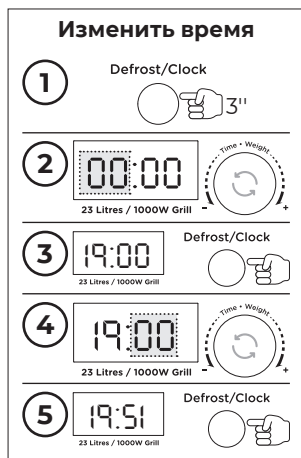
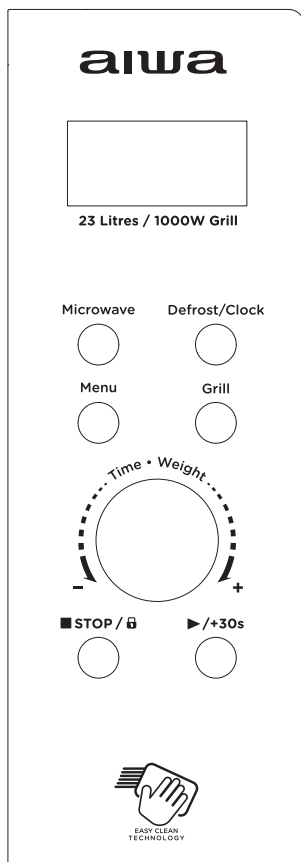

## 1. ПЕРЕД ПРИГОТОВЛЕНИЕМ

Дисплей загорается при подключении к источнику питания, затем переходит в режим ожидания, и на дисплее отображается 1:00.

## 2. МИКРОВОЛНОВАЯ ФУНКЦИЯ

Существует пять уровней огневой мощности: 100P, 80P, 50P, 30P и 10P соответственно. Нажмите кнопку «Microw.» кнопку непрерывно и выберите желаемую мощность микроволн. Включите «Time. Weight» для увеличения или уменьшения времени приготовления, можно выбрать временной диапазон от 0:10 до 60:00. После выбора времени нажмите кнопку «▶/+30s», чтобы начать работу. Жужжащий звук, уведомляющий о завершении операции.

ВЫСОКО	100% выходная мощность	(Применимо для быстрого и тщательного приготовления)
С. Высоко	80% выходная мощность	(Применимо для среднего экспресс-приготовления)
Средства	50% выходная мощность	(Применимо для приготовления пищи на пару)
С. Низкий	30% выходная мощность	(Применимо для размораживания продуктов)
НИЗКИЙ	10% выходная мощность	(Применимо для сохранения тепла)

## ! ОСТОРОЖНОСТЬ

- Максимальное время, которое можно установить, составляет 60 минут.
- Никогда не включайте печь пустой.
- При максимальной мощности микроволн духовка автоматически снижает мощность после определенного времени приготовления, чтобы продлить срок службы.
- Если вы перевернете блюдо во время работы, нажмите кнопку «▶/+30s» один раз, и заданная процедура приготовления продолжится.
- Если вы намерены удалить продукты до установленного времени, вы должны нажать кнопку «Стоп/Блокировка» один раз, чтобы отменить предустановленную процедуру, чтобы избежать непреднамеренного срабатывания при следующем использовании.

## 3. РАЗМОРАЖИВАНИЕ

Существует два режима разморозки, dEF1 и dEF2 соответственно. dEF1 для разморозки по весу и dEF2 для разморозки по времени. Нажимайте кнопку «Defrost» непрерывно, чтобы выбрать режим разморозки, затем поверните кнопку «Time. Weight», чтобы выбрать вес продукта или время разморозки. Выбираемый диапазон веса dEF1 составляет 100 г ~ 1500 г. Диапазон выбираемых опций dEF2:

0:10 ~ 60:00. После выбора нажмите кнопку «▶/+30s», чтобы начать работу. Жужжащий звук, уведомляющий о завершении операции. В режиме разморозки dEF1 по весу раздается звуковой сигнал, уведомляющий о переворачивании продуктов во время разморозки.

Ниже приведены некоторые рекомендации по времени размораживания продуктов:

dEF1	Для разморозки вес колеблется от 0,1 до 1,5 кг
dEF2	Для разморозки диапазон времени от 0:10 до 60:00

## ! ОСТОРОЖНОСТЬ

- Во время работы необходимо переворачивать продукты для получения равномерного эффекта.
- Обычно размораживание занимает больше времени, чем приготовление пищи.
- Если продукты можно резать ножом, процесс разморозки можно считать завершенным.
- Микроволновая печь проникает примерно на 4 см в большинство продуктов.
- Размороженные продукты следует употребить как можно скорее, не рекомендуется ставить их обратно в холодильник и снова замораживать.

## 4. АВТО ПРИГОТОВЛЕНИЕ

Есть восемь автоматических меню A.1~A.8, Картофель, Паста, Пицца, Попкорн, Овощи, Напиток, Мясо и Рыба соответственно. Нажимайте кнопку «Menu» непрерывно, чтобы выбрать нужное меню, затем поверните ручку «Time. Weight», чтобы выбрать вес меню. После выбора веса и веса приготовления нажмите кнопку «▶/+30s», чтобы начать работу. Жужжащий звук, уведомляющий о завершении операции.

Дисплей	Добрый	Метод
A.1	Картофель	Подходит для диапазона веса от 0,25 до 0,75 кг
A.2	Макаронные изделия	Подходит для диапазона веса от 0,05 до 0,15 кг
A.3	Пицца	Подходит для диапазона веса от 0,2 до 0,4 кг
A.4	Попкорн	Подходит для диапазона веса от 0,0 до 0,1 кг
A.5	овощ	Подходит для диапазона веса от 0,2 до 0,6 кг
A.6	напиток	Подходит для диапазона веса 1 чашка, 2 чашки или 3 чашки, каждая около 250 мл
A.7	Мясо	Подходит для диапазона веса от 0,2 до 0,6 кг
A.8	Рыба	Подходит для диапазона веса от 0,2 до 0,6 кг

**⚠ ОСТОРОЖНОСТЬ**

- а.** Температура пищи перед приготовлением должна быть 20-25°C. Более высокая или более низкая температура пищи перед приготовлением потребует увеличения или уменьшения времени приготовления.
- б.** Температура, вес и форма продуктов в значительной степени влияют на эффект приготовления. Если обнаружено какое-либо отклонение от фактора, указанного в меню выше, вы можете отрегулировать время приготовления для достижения наилучших результатов.

**5. ГРИЛЬ**

Эта кнопка позволяет выбрать три

G.	Гриль, нагревательный элемент будет находиться под напряжением во время работы. Что применимо для раскатывания тонкого мяса или свинины, колбасы, куриных крылышек, так как можно получить хороший коричневый цвет
C-1	Сочетание приготовления на гриле и в микроволновке
C-2	Сочетание приготовления на гриле и в микроволновке

**⚠ ОСТОРОЖНОСТЬ**

В режиме гриль/комби все части духовки, а также решетка и контейнеры для приготовления пищи могут сильно нагреваться. Будьте осторожны при извлечении любого предмета из духовки. Используйте тяжелые прихватки или кухонные рукавицы, чтобы ПРЕДОТВРАТИТЬ ОЖОГ.

**6. ОСТАНОВКА**

В процессе настройки параметров приготовления можно нажать кнопку «STOP», чтобы отменить настройки и вернуться в режим ожидания. В процессе работы микроволновой печи можно нажать кнопку «STOP» для паузы. В режиме ожидания можно снова нажать кнопку «STOP», чтобы отменить функцию и вернуться в режим ожидания.

**7. СТАРТ/+30с**

После установки времени

режима: гриль, комбинация гриля и микроволн 1 и комбинация гриля и микроволн 2. Соответствующий дисплей — G, C-1 и C-2. Конкретные шаги операции следующие: нажмите эту кнопку, чтобы выбрать нужный гриль, комбинацию гриля и микроволн 1 или комбинацию гриля и микроволн 2, и на экране дисплея отобразится «G», «C-1» или «C-2». Время приготовления можно отрегулировать, повернув кнопку «Time Weight» от 0:10 до 60:00. После выбора времени приготовления нажмите кнопку «▶/+30s», чтобы начать работу; во время приготовления раздаются звуковые сигналы, чтобы блюдо перевернулось. Звуковой сигнал, уведомляющий о завершении операции.

приготовления или веса продукта нажмите кнопку «▶/+30s», чтобы запустить микроволновую печь. В рабочем состоянии можно нажать кнопку «▶/+30s», чтобы увеличить время, нажать один раз, чтобы увеличить время на 30 секунд, но режим меню и режим разморозки по весу не могут регулировать время. В состоянии паузы можно нажать кнопку «▶/+30s», чтобы продолжить приготовление раньше.

**8. ФУНКЦИЯ БЛОКИРОВКИ ОТ ДЕТЕЙ**

Используйте эту функцию, чтобы заблокировать панель управления во время чистки или чтобы дети не могли пользоваться духовкой без присмотра. В этом режиме все кнопки становятся неработоспособными.

- 1) Установите блокировку: удерживайте кнопку STOP около 3 секунд.
- 2) Отмена блокировки: удерживайте кнопку STOP около 3 секунд.

Настоятельно рекомендуется использовать контейнеры, подходящие и безопасные для приготовления пищи в микроволновой печи. Как правило, для приготовления пищи в микроволновой печи подходят емкости из термостойкой керамики, стекла

или пластика. Никогда не используйте металлические контейнеры для приготовления пищи в микроволновой печи и комбинированного приготовления, так как может возникнуть искра. Вы можете взять ссылку на таблицу ниже.

Материал контейнера	микроволновка (A)	Гриль (B)	A+B	Записи
Термостойкая керамика	да	да	да	Никогда не используйте керамику, украшенную металлическим ободком или покрытую глазурью
Термостойкий пластик	да	Нет	Нет	Нельзя использовать для длительного приготовления в микроволновой печи
Термостойкое стекло	да	да	да	
Пластиковая пленка	да	Нет	Нет	Его нельзя использовать при приготовлении мяса или отбивных, так как перегрев может повредить пленку
Решетка для гриля	Нет	да	да	
Металлический контейнер	Нет	Нет	Нет	Его нельзя использовать в микроволновой печи. Микроволновая печь не может проникнуть сквозь металл
лак	Нет	Нет	Нет	Плохая термостойкость. Нельзя использовать для приготовления пищи при высокой температуре
Бамбуковое дерево и бумага	Нет	Нет	Нет	Плохая термостойкость. Нельзя использовать для приготовления пищи при высокой температуре



## СОВЕТЫ ПО ПРИГОТОВЛЕНИЮ

На результат приготовления могут повлиять следующие факторы:

### Организация питания

Поместите более толстые части к краям формы, более тонкие части к центру и равномерно распределите. По возможности не пересекайтесь.

### Продолжительность приготовления

Начните приготовление с короткого времени, оцените его по истечении времени и продлите его в соответствии с реальной потребностью. Чрезмерное приготовление может привести к задымлению и ожогам.

### Равномерное приготовление пищи

Такие продукты, как курица, гамбургер или стейк, следует один раз перевернуть во время приготовления. В зависимости от типа продукта, если применимо, перемешайте его снаружи к центру блюда один или два раза во время приготовления.

### Разрешить стояние

По истечении времени приготовления оставьте пищу в духовке на достаточное время, чтобы она завершила цикл приготовления и постепенно охладилась.

### Готова ли еда

Цвет и твердость пищи помогают

определить, готова ли она, к ним относятся:

- Пар выходит из всех частей продукта, а не только из краев.
- Суставы птицы можно легко перемещать.
- Свинина или птица не имеют следов крови.
- Рыба непрозрачная и легко нарезается вилкой.

### блюдо для обжаривания

При использовании формы для подрумянивания или саморазогревающегося контейнера всегда подкладывайте под них термостойкий изолятор, например, фарфоровую тарелку, чтобы предотвратить повреждение поворотного стола и вращающегося кольца.

### Пластиковая упаковка для

микроволновой печи При приготовлении пищи с высоким содержанием жира не допускайте контакта полиэтиленовой пленки с пищей, так как она может расплавиться.

### Пластиковая посуда для

микроволновой печи Некоторая пластиковая посуда, безопасная для использования в микроволновой печи, может не подходить для приготовления продуктов с высоким содержанием жира и сахара. Также нельзя превышать время предварительного разогрева, указанное в инструкции по эксплуатации посуды.

вопросов, проверьте розетку и предохранитель в коробке счетчика. Если и розетка, и предохранитель исправны, **ОБРАЩАЙТЕСЬ В БЛИЖАЙШИЙ УТВЕРЖДЕННЫЙ СЕРВИСНЫЙ ЦЕНТР.**

### ОБСЛУЖИВАНИЕ ГАРАНТИЙ

**Внимание:** МИКРОВОЛНОВОЕ ИЗЛУЧЕНИЕ

1. После отключения высоковольтный конденсатор остается заряженным; Замкните отрицательную клемму высоковольтного конденсатора на корпус духовки (используйте отвертку), чтобы разрядить ее перед касанием.
2. Во время обслуживания нижеуказанные части должны быть удалены и обеспечены

доступ к потенциалам выше 250 В относительно земли.

- Магнетрон
  - Трансформатор высокого напряжения
  - Высоковольтный конденсатор
  - Высоковольтный диод
  - Предохранитель высокого напряжения
3. Следующие условия могут привести к чрезмерному воздействию микроволн во время обслуживания.
    - Неправильная установка магнетрона,
    - Неправильное согласование дверного замка, дверной петли и двери,
    - Неправильная установка опоры переключателя,
    - Дверца, уплотнение дверцы или корпус повреждены.

RU



## ТЕХНИЧЕСКИЕ ХАРАКТЕРИСТИКИ

- Цифровая микроволновая печь объемом 23 л и мощностью 800 Вт с грилем и электронным управлением.
- Черный современный дизайн с полностью стеклянной дверью и прозрачным смотровым окном.
- Встроенная дверная ручка из нержавеющей стали для легкого открывания рабочей камеры.
- EASY CLEAN Рабочая камера с отделкой из каменной эмали и задней стенкой с порошковым покрытием.
- Яркое белое светодиодное освещение салона для экономии энергии.
- Цифровые светодиодные часы + таймер с максимальной настройкой 60 минут.
- Акустическое оповещение о завершении каждого цикла приготовления.
- С 8 меню автоматического

- приготовления + функция разморозки + функция быстрого/быстрого приготовления.
- Со стеклянной поворотной пластиной диаметром 28,5 см.
- С решеткой для гриля из нержавеющей стали в комплекте.
- Встроенная функция гриля мощностью 1000 Вт.
- 5-уровневый электронный регулятор мощности микроволн (100%, 80%, 50%, 30%, 10%)
- Функция блокировки от детей включена. Сверхпрочный шнур переменного тока длиной 1,0 м с литой вилкой переменного тока для дополнительной безопасности и удобства.
- Размеры: 48,0 x 29,0 x 33,7 см.
- Вес: 12,2 кг.



## ОБСЛУЖИВАНИЕ

### ОБСЛУЖИВАНИЕ

Прежде чем обращаться за услугами, проверьте следующее.

1. Налейте одну чашку воды (около 150 мл) в стеклянную мерку в духовке и плотно закройте дверцу. Лампа духовки должна погаснуть, если дверца закрыта должным образом. Дать духовке поработать 1 мин.
2. Горит ли лампа духовки?

3. Вентилятор охлаждения работает? (Закройте ладонью задние вентиляционные отверстия.)
4. Вращается ли поворотный стол? (Поворотный стол может вращаться по часовой стрелке или против часовой стрелки. Это вполне нормально.)
5. Горячая ли вода внутри духовки? Если «НЕТ» является ответом на любой из вышеперечисленных



## ПРАВИЛЬНАЯ УТИЛИЗАЦИЯ ЭТОГО ПРОДУКТА



Эта маркировка указывает на то, что данный продукт нельзя утилизировать вместе с другими бытовыми отходами на всей территории ЕС. Чтобы предотвратить возможный вред окружающей среде или здоровью человека от неконтролируемой утилизации отходов, ответственно относитесь к их переработке,

чтобы способствовать устойчивому повторному использованию материальных ресурсов. Чтобы вернуть бывшее в употреблении устройство, воспользуйтесь системами возврата и сбора или обратитесь к продавцу, у которого было приобретено изделие. Они могут принять этот продукт для экологически безопасной переработки.



## → ? ČO JE V KRABICI?

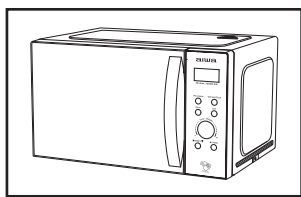

1 Mikrovlňka

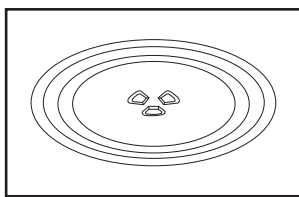

2 Sklenený tanier gramofónu

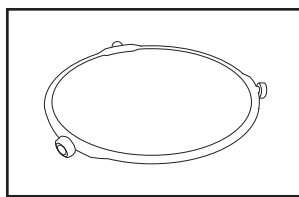

3 Otočný krúžok + spojka

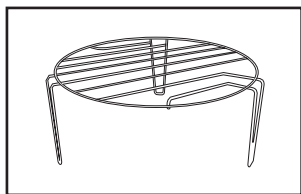

4 Grilovací rošt z nerezovej ocele

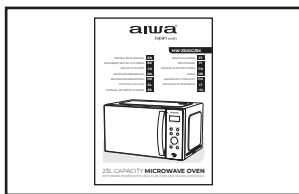

5 Návod na použitie



6 Vyhlásenie o zhode, Záručný list

## ! → ? DÔLEŽITÉ BEZPEČNOSTNÉ POKYNY

**UPOZORNENIE:** Ak sú poškodené dvierka alebo tesnenie dvierok, rúra sa nesmie prevádzkovať, kým ju neopraví vyškolená osoba.

**UPOZORNENIE:** Pre kohokoľvek je zahrnutá ochrana inej osoby, ktorá je povolená prevádzkovať servis alebo opravu, ktorá zahŕňa celkovú ochranu, ktorá poskytuje predím mikrovlnnú energiu. **VAROVANIE:** Kvapaliny alebo iné potraviny, ktoré nechcete ohrievať v uzavretých nádobách, pretože môžu explodovať.

1. Používajte iba riad, ktorý je vhodný na použitie v mikrovlnných rúrach.
2. Počas mikrovlnného varenia nie sú povolené kovové nádoby na potraviny a nápoje.
3. Pri ohrievaní jedla v plastových alebo papierových nádobách sledujte rúru kvôli možnosti vznietenia.
4. Mikrovlnná rúra je určená na ohrev jedál a nápojov. Sušenie jedla alebo oblečenia

a zahrievanie ohrievacích podložiek, papuč, špongií, vlhkej handričky a podobne môže viesť k riziku poranenia, vznietenia alebo požiaru.

5. Ak spozorujete dym, vypnite alebo odpojte spotrebič a nechajte dvierka zatvorené, aby ste udusili prípadné plamene. Mikrovlnný ohrev nápojov môže viesť k oneskorenému erupčnému varu, preto pri manipulácii s nádobou buďte opatrní.
6. Obsah dojčenských fliaš a pohárov s detskou výživou je potrebné premiešať alebo pretrepať a pred konzumáciou skontrolovať teplotu, aby sa predišlo popáleniu.
7. Vajcia v škrupine a celé natvrdo uvarené vajíčka sa nesmú ohrievať v mikrovlnných rúrach, pretože môžu explodovať, a to aj po ukončení mikrovlnného ohrevu.
8. Neudržiavanie rúry v čistom stave môže viesť k poškodeniu povrchu,

čo môže nepriaznivo ovplyvniť životnosť spotrebiča a prípadne viesť k nebezpečnej situácii. Mikrovlnná rúra je určená na použitie ako voľne stojaca alebo vstavaná alebo v skrinke.

9. Spotrebič nesmie byť umiestnený v skrinke.
10. Pri vyberaní nádob zo spotrebiča dávajte pozor, aby ste neposunuli otočný tanier.
11. Spotrebič sa nesmie čistiť parným čističom.
12. Spotrebič nesmie byť inštalovaný 900 mm nad podlahou alebo vyššie. Minimálna výška potrebného voľného priestoru nad horným povrchom rúry: 100 mm.  
**Upozornenie:** Keď je spotrebič prevádzkovaný v kombinovanom režime, deti by mali rúru používať iba pod dohľadom dospeléj osoby z dôvodu vznikajúcich teplôt.



### POZOR HORÚCI POVRCH

13. Ak je napájací kábel poškodený, musí ho vymeniť výrobca alebo jeho servisný zástupca alebo podobne kvalifikovaná osoba, aby sa predišlo nebezpečenstvu.
14. Tento spotrebič môžu používať deti vo veku od 8 rokov a staršie a osoby so zníženými fyzickými, zmyslovými alebo duševnými schopnosťami alebo

nedostatkom skúseností a znalostí, ak sú pod dohľadom alebo sú poučené o používaní spotrebiča bezpečným spôsobom a rozumejú súvisiace nebezpečenstvám.

15. Deti sa so spotrebičom nesmú hrať.
16. Čistenie a užívateľskú údržbu nesmú vykonávať deti bez dozoru.
17. Tento spotrebič je určený na použitie v domácnosti a na podobné účely, ako sú:
  - kuchynské priestory pre zamestnancov v obchodoch, kanceláriách a iných pracovných prostrediach,
  - farmárske domy,
  - klientmi v hoteloch, motelloch a iných prostrediach rezidenčného typu,
  - prostredie typu nocľah s raňajkami.
 Spotrebiče nie sú určené na ovládanie pomocou externého časovača alebo samostatného systému diaľkového ovládania.

### 18. Spotrebič triedy B skupiny 2

**Zariadenia ISM skupiny 2:** skupina 2 obsahuje všetky zariadenia ISM, v ktorých sa zámerne generuje a/alebo používa rádiová frekvenčná energia vo forme elektromagnetického žiarenia na úpravu materiálu, a zariadenia na EDM a oblúkové zvarovanie. Zariadenie triedy B je zariadenie vhodné na použitie v domácnostiach a v zariadeniach priamo pripojených k nízkonapäťovej napájacej sieti, ktorá zásobuje budovy používané na domáce účely.

## → ? INŠTALÁCIA

1. Vyberte všetky obaly. Ak je na rúre ochranný film, pred použitím ho odtrhnite. Starostlivo skontrolujte, či nedošlo k poškodeniu. Ak existuje, ihneď informujte predajcu alebo zašlite do servisného strediska výrobcu.
2. Mikrovlnné rúry musia byť umiestnené v suchom a nekorozívnom prostredí, chránené pred teplom a vlhkosťou, ako je plynový horák alebo nádrž na vodu.
3. Aby sa zabezpečilo dostatočné vetranie, vzdialenosť zadnej časti mikrovlnky od steny by mala byť aspoň 10 cm, strana k stene by mala byť aspoň 5 cm, voľná vzdialenosť nad hornou plochou aspoň 20 cm, vzdialenosť mikrovlnky od zeme by mala byť aspoň 85 cm.
4. Rúra musí byť umiestnená tak, aby bola ďaleko od TV, rádia alebo antény,

pretože môže dochádzať k rušeniu obrazu alebo hluku. Vzdialenosť by mala byť väčšia ako 5 m.

5. Spotrebič musí byť umiestnený tak, aby bola zástrčka prístupná a musí zabezpečiť dobré uzemnenie v prípade úniku, môže sa vytvoriť uzemňovacia slučka, aby sa zabránilo úrazu elektrickým prúdom.
6. Mikrovlnná rúra musí byť prevádzkovaná so zatvorenými dvierkami.
7. Mikrovlnná rúra nesmie byť umiestnená v skrinke. Mikrovlnná rúra

je určená na používanie ako voľne stojaca.

8. Keďže na vnútornom priestore rúry alebo na vykurovacom telese zostali zvyšky z výroby alebo olej, zvyčajne bude cítiť zápach, dokonca aj mierny dym. Je to normálny prípad a po viacnásobnom použití by sa to nestalo, dvierka alebo okno nechajte otvorené. zabezpečiť dobré vetranie. Preto sa dôrazne odporúča umiestniť do dutiny šálku vody, nastaviť na vysoký výkon a niekoľkokrát spustiť.

## ČISTENIE

### STAROSTLIVOSŤ O MIKROVLNNÚ RÚRU

#### ! POZOR

Rúru by ste mali pravidelne čistiť a odstraňovať všetky zvyšky jedla.

#### ! POZOR

- a. Pred čistením vytiahnite napájací kábel zo sieťovej zásuvky. Po ochladení produktov. Pri čistení neponárajte spotrebič do vody alebo iných tekutín.
- b. Neudržiavanie rúry v čistom stave môže viesť k poškodeniu povrchu, čo môže nepriaznivo ovplyvniť životnosť spotrebiča a prípadne viesť k nebezpečnej situácii.
- c. Na čistenie žiadnej časti spotrebiča nikdy nepoužívajte tvrdý čistiaci prostriedok, benzín, brúsny prášok alebo kovovú kefu.
- d. Neodstraňujte kryt vlnovodu.
- e. Keď bola mikrovlnná rúra používaná dlhší čas, môžu sa v rúre vyskytovať zvláštne pachy, ktorých sa môžete zbaviť nasledujúcimi 3 spôsobmi:
  - 1) Vložte niekoľko plátkov citróna do šálky a potom zohrievajte pri vysokom Micro Power 2-3 minúty.
  - 2) Vložte šálku červeného čaju do rúry a potom ho zohrejte vysokým mikro výkonom.

- 3) Vložte trochu pomarančovej kôry do rúry a potom ich zohrejte pri vysokom Micro Power na 1 minútu.
- f. Keď sa výrobok nepoužíva, mal by byť umiestnený na skúšaných a čo najlepšie vetraných miestach.

#### ! POZOR

Podrobnosti o čistení povrchov, ktoré sú v kontakte s potravinami:

Po použití utrite kryt vlnovodu vlhkou handričkou a potom suchou handričkou, aby ste odstránili všetky striekance jedla a masť. Nahromadená masť sa môže prehriať a začať dymiť alebo sa vznietiť.

#### TIPS FOR CLEANING

Podrobnosti o čistení tesnení dverí, dutín a prilahlých častí:

**Exteriér:** Utrite kryt navlhčenou mäkkou handričkou.

**Dvere:** Pomocou navlhčenej mäkkej handričky utrite dočista dvere a okno. Utrite tesnenie dvierok a prilahlé časti, aby ste odstránili akékoľvek rozliatie alebo postriekanie. Ovládací panel utrite mierne navlhčenou mäkkou handričkou.

#### Vnútročné steny:

Vnútročné povrchy utrite navlhčenou mäkkou handričkou.

Utrite dočista kryt vlnovodu, aby ste odstránili postriekané jedlo.

#### Otočný tanier / Otočný krúžok / Os otáčania:

Umyte jemnou mydlovou vodou. Opláchnite čistou vodou a nechajte dôkladne vyschnúť.

## USMERNENIE RIADU

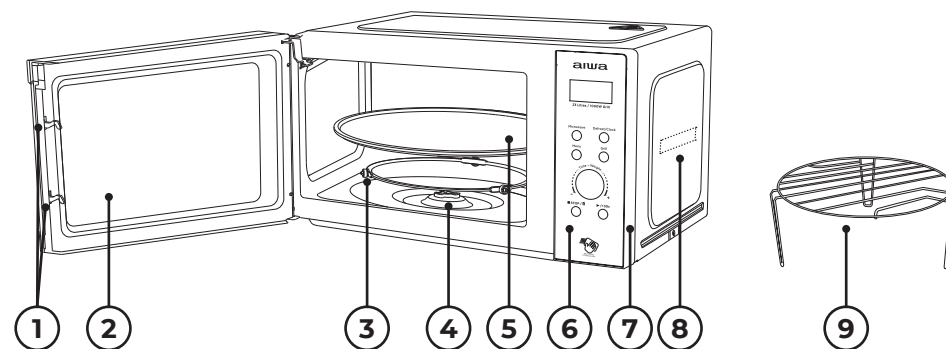

- 1) **Zámok dvierok:** Dvere mikrovlnnej rúry musia byť správne zatvorené, aby fungovali.
- 2) **Okno prezerania:** Umožňuje používateľovi vidieť stav varenia.
- 3) **Otočný krúžok:** Sklenený otočný tanier sedí na kolieskach; podopiera otočný tanier a pomáha mu vyrovať sa pri otáčaní.
- 4) **Rotačná os:** Sklenený otočný tanier sedí na osi; motor pod ním poháňa otočný tanier do otáčania.
- 5) **Otočný tanier:** Jedlo sedí na otočnom tanieri, jeho otáčanie počas prevádzky napomáha rovnomernému vareniu jedla.

#### ! POZOR

- Najprv umiestnite otočný krúžok.

- Nasadte otočný tanier na os otáčania a uistite sa, že je správne zaradený.

- 6) **Ovládací panel:** Podrobnosti nájdete nižšie (ovládací panel sa môže zmeniť bez predchádzajúceho upozornenia).
- 7) **Vonkajší kryt:** Používa sa na balenie a ochranu vnútorných konštrukčných častí a elektrických komponentov celého stroja.
- 8) **Kryt vlnovodu:** Nachádza sa vo vnútri mikrovlnnej rúry, vedľa steny ovládacieho panela.

#### ! POZOR

Nikdy neodstraňujte kryt vlnovodu.

- 9) **Grilovací rošt:** Používa sa na umiestnenie pečeného jedla.



## OBSLUHA OVLÁDACIEHO PANELU

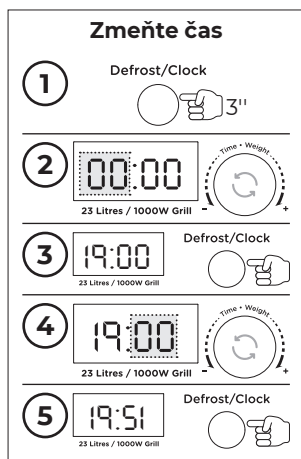
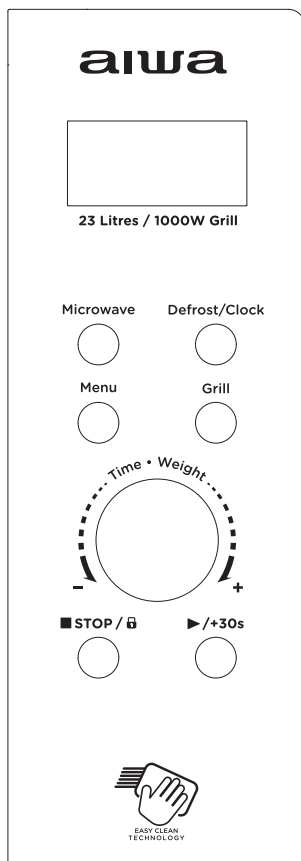

### 1. PRED VARENÍM

Displej sa rozsvietil po pripojení napájania, potom prepnite do pohotovostného stavu a na displeji sa zobrazí 1:00.

### 2. FUNKCIA MIKROVLN

Existuje päť úrovní palebnej sily, 100P, 80P, 50P, 30P a 10P. Stlačte tlačidlo „Microw.“ a vyberte požadovaný mikrovlnný výkon. Otočte „Time. Weight“ na zvýšenie alebo zníženie času varenia, môžete zvoliť časový rozsah 0:10~60:00. Po zvolení času stlačte tlačidlo „▶/+30s“, čím spustíte prácu. Bzučivý zvuk oznamujúci dokončenie operácie.

VYSOKÝ	100% výstupný výkon	(Použiteľné pre rýchle a dôkladné varenie)
M. Vysoký	80% výstupný výkon	(Použiteľné pre stredne rýchle varenie)
Médiá	50% výstupný výkon	(Použiteľné na varenie jedla v pare)
M. Nízka	30% výstupný výkon	(Použiteľné na rozmrazovanie potravín)
NÍZKA	10% výstupný výkon	(Použiteľné na udržiavanie tepla)

### ! POZOR

- Maximálny čas, ktorý je možné nastaviť, je 60 minút.
- Rúru nikdy neprevádzkujte naprázdno.
- Pri maximálnom mikrovlnnom výkone rúra po určitom čase varenia automaticky zníži výkon, aby sa predĺžila životnosť.
- Ak otočíte jedlo počas prevádzky, stlačte raz tlačidlo ▶/+30s a prednastavený proces varenia bude pokračovať.
- Ak máte v úmysle vybrať jedlo pred prednastaveným časom, musíte raz stlačiť tlačidlo Stop/Lock, aby ste zrušili prednastavený postup, aby ste predišli neúmyselnej operácii pri ďalšom použití.

### 3. ROZMRAZOVAŤ

Existujú dva režimy odmrázovania, dEF1 a dEF2. dEF1 pre rozmrazovanie podľa hmotnosti a dEF2 pre rozmrazovanie podľa času. Neprerývaným stláčaním tlačidla „Defrost“ vyberte režim rozmrazovania a potom otočte „Time. Weight“ na výber hmotnosti jedla alebo času rozmrazovania. dEF1 voliteľná možnosť rozsah hmotnosti je 100 g ~ 1500 g. Rozsah voliteľných

možností dEF2 je 0:10 ~ 60:00. Po výbere stlačte tlačidlo „▶/+30s“ a začnite pracovať. Bzučivý zvuk oznamujúci dokončenie operácie. V režime rozmrazovania dEF1 podľa hmotnosti sa

ozve pípnutie, ktoré vyzve jedlo, aby sa počas rozmrazovania obrátilo.

Nižšie sú uvedené niektoré rady týkajúce sa času rozmrazovania potravín:

dEF1	Pri rozmrazovaní sa hmotnosť pohybuje od 0,1 do 1,5 kg
dEF2	Pre rozmrazovanie je časový rozsah od 0:10 do 60:00

### ! POZOR

- Počas prevádzky je potrebné jedlo prevrátiť, aby sa dosiahol rovnomerný účinok.
- Rozmrazovanie zvyčajne vyžaduje dlhší čas ako varenie jedla.
- Ak je možné jedlo nakrájať nožom, proces rozmrazovania možno považovať za ukončený.
- Mikrovlnná rúra prenikne približne 4 cm do väčšiny potravín.
- Rozmrazené potraviny by sa mali skonzumovať čo najskôr, neodporúča sa ich vracaať do chladničky a znova zmrazovať.

### 4. AUTOMATICKÉ VARENIE

K dispozícii je osem automatických ponúk A.1~A.8, Zemiaky, Cestoviny, Pizza, Popcorn, Zelenina, Nápoj, Mäso a Ryby. Opakovaným stláčaním tlačidla „Menu“ vyberte požadovanú ponuku a potom otáčaním ovládača „Time. Weight“ vyberte hmotnosť ponuky. Po výbere hmotnosti a hmotnosti pečenia stlačte tlačidlo „▶/+30s“, aby ste mohli začať pracovať. Bzučivý zvuk oznamujúci dokončenie operácie.

Zobraziť	Typ	Metóda
A.1	Zemiak	Použiteľné pre rozsah hmotnosti od 0,25 do 0,75 kg
A.2	Cestoviny	Použiteľné pre rozsah hmotnosti od 0,05 do 0,15 kg
A.3	Pizza	Použiteľné pre rozsah hmotnosti od 0,2 do 0,4 kg
A.4	Popcorn	Použiteľné pre rozsah hmotnosti od 0,0 do 0,1 kg
A.5	Zeleninové	Použiteľné pre rozsah hmotnosti od 0,2 do 0,6 kg
A.6	Nápoj	Použiteľné pre hmotnostný rozsah je 1 šálka, 2 šálky alebo 3 šálky, každá má približne 250 ml
A.7	Mäso	Použiteľné pre rozsah hmotnosti od 0,2 do 0,6 kg
A.8	Ryba	Použiteľné pre rozsah hmotnosti od 0,2 do 0,6 kg

### ! POZOR

- Teplota jedla pred varením by mala byť 20-25°C. Vyššia alebo nižšia teplota jedla pred varením by si vyžadovala zvýšenie alebo skrátenie času varenia.
- Teplota, hmotnosť a tvar jedla do značnej miery ovplyvnia efekt varenia.

Ak sa zistí odchýlka od faktora uvedeného vo vyššie uvedenej ponuke, môžete upraviť čas varenia, aby ste dosiahli čo najlepší výsledok.

### 5. GRIL

Pre toto tlačidlo sú na výber tri režimy,

ktorými sú gril, kombinácia grilu a mikrovlnky 1 a kombinácia grilu a mikrovlnky 2. Príslušný displej je G., C-1 a C-2. Špecifické prevádzkové kroky sú nasledovné: stlačením tohto tlačidla zvolíte požadovaný gril, kombináciu grilu a mikrovlnky 1 alebo kombináciu grilu a mikrovlnky 2 a na displeji sa zobrazí „G.“,

„C-1“ alebo „C-2“. Čas varenia je možné upraviť otáčaním „Time. Weight“ od 0:10 do 60:00. Po zvolení doby varenia stlačte tlačidlo „▶/+30s“, aby ste začali pracovať; počas procesu varenia zaznie pípnutie, ktoré vyzve jedlo, aby sa obrátilo. Bzučivý zvuk oznamujúci dokončenie operácie.

G.	Gril, vykurovacie teleso bude počas prevádzky pod napätím. Čo je použiteľné na rolovanie tenkého mäsa alebo bravčového mäsa, klobásky, kuracie krídelká, pretože je možné získať dobrú hnedú farbu
C-1	Kombinácia grilovania a mikrovlnného varenia
C-2	Kombinácia grilovania a mikrovlnného varenia

### POZOR

V režime gril/kombinovaný môžu byť všetky časti rúry, ako aj rošt a nádoby na varenie veľmi horúce. Pri vyberaní akéhokoľvek predmetu z rúry buďte opatrní. Používajte ťažké podložky pod hrnce alebo chňapky, aby ste predišli POPÁLENIU.

### 6. ZASTAVIŤ

V procese nastavenia varenia môžete stlačením tlačidla „STOP“ zrušiť nastavenia a vrátiť sa do pohotovostného stavu. Počas prevádzky mikrovlnnej rúry môžete stlačením tlačidla „STOP“ pozastaviť. V pohotovostnom stave môžete opätovným stlačením tlačidla „STOP“ funkciu zrušiť a vrátiť sa do pohotovostného stavu.

### 7. ZAČAŤ/+30s

Po nastavení času varenia alebo hmotnosti jedla stlačte tlačidlo „▶/+30s“, aby ste spustili mikrovlnnú rúru. V prevádzkovom stave môžete stlačením tlačidla „▶/+30s“ predĺžiť čas, jedným stlačením zvýšiť 30 sekúnd, ale v režime ponuky a v režime rozmrazovania hmotnosti nemožno nastaviť čas. V stave pozastavenia môžete stlačením tlačidla „▶/+30s“ pokračovať vo varení.

### 8. FUNKCIA DETSKEJ POISTKY

Túto funkciu použijete na uzamknutie ovládacieho panela, keď čistíte, alebo aby deti nemohli používať rúru bez dozoru. Všetky tlačidlá sú v tomto režime nefunkčné.

- 1) Nastavenie zámku: Podržte tlačidlo STOP asi 3 sekundy.
- 2) Zrušenie uzamknutia: Podržte tlačidlo STOP asi 3 sekundy.

## NÁVOD NA NÁDOBIE

SK

Dôrazne sa odporúča používať nádoby, ktoré sú vhodné a bezpečné na varenie v mikrovlnnej rúre. Všeobecne povedané, nádoby, ktoré sú vyrobené z žiaruvzdornej keramiky, skla alebo plastu, sú vhodné na

varenie v mikrovlnnej rúre. Nikdy nepoužívajte kovové nádoby na varenie v mikrovlnnej rúre a kombinované varenie, pretože je pravdepodobné, že dôjde k iskreniu. Môžete si vziať odkaz v tabuľke nižšie.

Materiál kontajnera	Mikrovlnná rúra (A)	Grill (B)	A+B	Poznámka
Tepelne odolná keramika	Áno	Áno	Áno	Nikdy nepoužívajte keramiku, ktorá je ozdobená kovovým lemom alebo glazovaná
Tepelne odolný plast	Áno	Nie	Nie	Nemožno použiť na dlhodobé varenie v mikrovlnnej rúre
Tepelne odolné sklo	Áno	Áno	Áno	
Plastová fólia	Áno	Nie	Nie	Nemal by sa používať pri varení mäsa alebo kotletiek, pretože prílišná teplota môže poškodiť fóliu
Grilovací rošt	Nie	Yes	Yes	
Kovová nádoba	Nie	Nie	Nie	Nesmie sa používať v mikrovlnnej rúre. Mikrovlnná rúra nemôže preniknúť cez kov
Lak	Nie	Nie	Nie	Nikdy nepoužívajte keramiku, ktorá je ozdobená kovovým lemom alebo glazovaná
Bambusové drevo a papier	Nie	Nie	Nie	Nikdy nepoužívajte keramiku, ktorá je ozdobená kovovým lemom alebo glazovaná

## TIPY NA VARENIE

Nasledujúce faktory môžu ovplyvniť výsledok varenia:

rovnomerne rozotrite. Ak je to možné, neprekryvajte sa.

### Usporiadanie jedla

Umiestnite hrubšie miesta smerom von z misky, tenšiu časť smerom k stredu a

### Dĺžka času varenia

Začnite varenie s krátkym nastavením času, po uplynutí času ho vyhodnotte

a predĺžte podľa skutočnej potreby. Prevarenie môže spôsobiť dym a popáleniny.

### Varenie jedla rovnomerne

Jedlo, ako je kura, hamburger alebo steak, by ste mali počas varenia raz obrátiť. V závislosti od typu jedla, ak je to vhodné, počas varenia ho raz alebo dvakrát premiešajte zvonku do stredu riadu.

### Nechajte stáť

Po uplynutí času varenia nechajte jedlo v rúre dostatočne dlho, aby mohol dokončiť cyklus varenia a postupne ho ochladzovať.

### Či je jedlo hotové

Farba a tvrdosť jedla pomáhajú určiť, či je hotové, medzi ne patria:

- Para vychádza zo všetkých častí jedla, nielen z okraja.
- Kĺby hydiny sa dajú ľahko pohybovať.
- Bravčové alebo hydínové mäso nevykazuje žiadne známky krvi.

- Ryba je nepriehľadná a dá sa ľahko nakrájať vidličkou.

### Zhnednutá miska

Keď používate nádobu na hrednutie alebo samoohrievaciu nádobu, vždy pod ňu umiestnite tepelne odolný izolátor, napríklad porcelánový tanier, aby ste predišli poškodeniu otočného taniera a otočného prstenca.

### Plastový obal vhodný do mikrovlnnej rúry

Pri varení jedla s vysokým obsahom tuku nedovoľte, aby sa plastový obal dostal do kontaktu s jedlom, pretože by sa mohol roztopiť

### Plastový riad vhodný do mikrovlnnej rúry

Niektoré plastové nádoby vhodné do mikrovlnnej rúry nemusia byť vhodné na varenie jedál s vysokým obsahom tuku a cukru. Taktiež nesmie byť prekročený čas predohrevu uvedený v návode na obsluhu riadu.

3. Nasledujúce podmienky môžu spôsobiť nadmerné vystavenie sa mikrovlnnej rúre počas servisu.
- Nesprávna montáž magnetrónu,

- Nesprávne prispôbenie blokovania dverí, závesu dverí a dverí,
- Nesprávna montáž držiaka spínača;
- Dvere, tesnenie dverí alebo kryt boli poškodené.



## TECHNICKÉ ŠPECIFIKÁCIE

- Digitálna mikrovlnná rúra s objemom 23 l a výkonom 800 W s grilom a elektronickým ovládaním.
- Čierny moderný dizajn s celosklenými dverami a priehľadným okienkom.
- Vstavaná rukoväť dvierok z nehrdzavejúcej ocele pre ľahké otváranie varného priestoru.
- EASY CLEAN Varný priestor s kamenným smaltom so zadným krytom s práškovým nástrekom.
- Jasné biele LED osvetlenie vnútorného priestoru pre úsporu energie.
- Digitálne LED hodiny + časovač s maximálnym nastavením 60 minút.
- Akustický alarm oznamujúci koniec každého cyklu varenia.
- S 8 ponukami automatického varenia + funkciou rozmrazovania + funkciou okamžitého/expresného varenia.
- So skleneným otočným tanierom s priemerom 28,5 cm.
- Vráťane grilovacieho roštu z nehrdzavejúcej ocele.
- 1000W vstavaná funkcia grilu.
- 5-úrovňový elektronický regulátor výkonu mikrovlnnej rúry (100 %, 80 %, 50 %, 30 %, 10 %)
- Vráťane funkcie detskej zámky.
- Vysokovýkonný 1,0 m AC kábel s lisovanou AC zástrčkou pre extra bezpečnosť a pohodlie.
- Rozmery: 48,0 x 29,0 x 33,7 cm.
- Hmotnosť: 12,2 kg.



## ÚDRŽBA

### SERVIS

Pred zavolaním do servisu skontrolujte nasledovné.

1. Vložte jednu šálku vody (približne 150 ml) do sklenenej odmerky do rúry a pevne zatvorte dvierka. Osvetlenie rúry by malo zhasnúť, ak sú dvierka správne zatvorené. Rúru necháme pracovať 1 min.
2. Sviety lampa v rúre?
3. Funguje chladiaci ventilátor? (Položte ruku na zadné vetracie otvory.)
4. Otáča sa otočný tanier? (Otočný tanier sa môže otáčať v smere alebo proti smeru hodinových ručičiek. Je to celkom normálne.)
5. Je voda vo vnútri rúry horúca? Ak je odpoveďou na niektorú z vyššie uvedených otázok „NIE“, skontrolujte zásuvku a poistku v skrinke s elektromerom.

Ak zásuvka aj poistka fungujú správne, KONTAKTUJTE NAJBLIŽŠIE SCHVÁLENÉ SERVISNÉ STREDISKO.

### SERVIS ZABEZPEČENÍ

#### Pozor: MIKROVLNNÉ ŽIARENIE

1. Vysokonapäťový kondenzátor zostáva po odpojení nabitý; Pred dotykem skratujte záporný vývod vysokonapäťového kondenzátora k šasi rúry (použite skrutkovač), aby sa vybil.
2. Počas servisu nižšie uvedené diely môžu byť odstránené a poskytnúť prístup k potenciálu nad 250 V k zemi.
  - Magnetron
  - Vysokonapäťový transformátor
  - Vysokonapäťový kondenzátor
  - Vysokonapäťová dióda
  - Vysokonapäťová poistka



## SPRÁVNA LIKVIDÁCIA TOHTO PRODUKTU



Toto označenie znamená, že tento výrobok by sa nemal likvidovať spolu s ostatným domovým odpadom v celej EÚ. Aby ste predišli možnému poškodeniu životného prostredia alebo ľudského zdravia v dôsledku nekontrolovanej likvidácie odpadu, recyklujte

ho zodpovedne, aby ste podporili udržateľné opätovné využitie materiálových zdrojov. Ak chcete vrátiť použité zariadenie, použite systém vrátenia a zberu alebo kontaktujte predajcu, u ktorého ste výrobok zakúpili. Môžu vziať tento výrobok na ekologickú bezpečnú recykláciu.

## → ? KAJ JE V ŠKATLI?

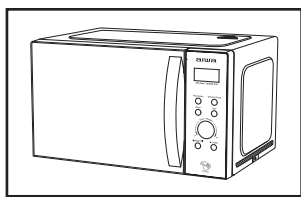

1 Mikrovalovna pečica

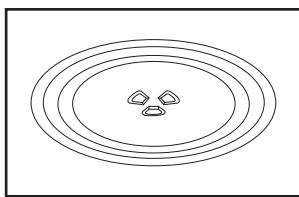

2 Steklena vrtljiva plošča

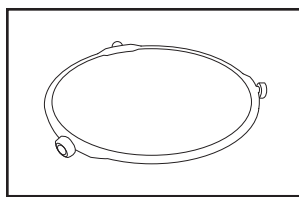

3 Obroč gramofona + spojka

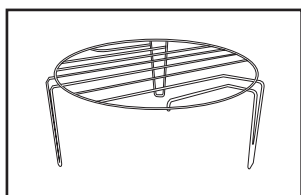

4 Stojalo za žar iz nerjavečega jekla

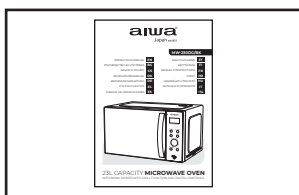

5 Navodila

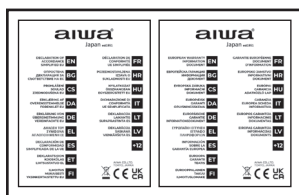

6 Izjava o skladnosti, garancijski list

## ! → ? POMEMBNI ZAŠČITNI UKREPKI

**OPOZORILO:** Če so vrata ali tesnila vrat poškodovana, pečice ne smete uporabljati, dokler je ne popravi usposobljena oseba.

**OPOZORILO:** Za vsakogar, razen za usposobljeno osebo, je nevarno izvajanje kakršnega koli servisa ali popravila, ki vključuje odstranitev kakršnega koli pokrova, ki zagotavlja zaščito pred izpostavljenostjo mikrovalovni energiji. **OPOZORILO:** Tekočin ali drugih živil ne smete segrevati v zaprtih posodah, ker lahko eksplodirajo.

1. Uporabljajte samo posodo, ki je primerna za uporabo v mikrovalovni pečici.
2. Kovinske posode za hrano in pijačo med kuhanjem v mikrovalovni pečici niso dovoljene.
3. Pri segrevanju hrane v plastičnih ali papirnatih posodah pazite na pečico zaradi možnosti vžiga.

4. Mikrovalovna pečica je namenjena segrevanju hrane in pijače. Sušenje hrane ali oblačil ter segrevanje grelnih blazinic, copat, gobic, vlažne krpe in podobnega lahko povzroči nevarnost poškodb, vžiga ali požara.
5. Če opazite dim, izklopite ali izvlecite aparat in pustite vrata zaprta, da zadušite kakršen koli plamen. Mikrovalovno ogrevanje pijač lahko povzroči zapoznelo eruptivno vrenje, zato morate biti pri rokovanju s posodo previdni.
6. Vsebinske stekleničke za hranjenje in kozarčkov za otroško hrano je treba premešati ali pretresti in pred zaužitjem preveriti temperaturo, da se izognemo opeklinam.
7. Jajca v lupini in cela trdo kuhana jajca se ne smejo segrevati v mikrovalovni pečici, saj lahko eksplodirajo, tudi po tem, ko je mikrovalovno segrevanje končano.

8. Če pečice ne vzdržujete v čistem stanju, lahko pride do poslabšanja površine, kar lahko negativno vpliva na življenjsko dobo aparata in lahko povzroči nevarno situacijo. Mikrovalovna pečica je namenjena samostojni ali vgradni ali v omari.
9. Aparata ne smete postaviti v omaro.
10. Pri odstranjevanju posod iz aparata pazite, da ne premaknete vrtljivega krožnika.
11. Aparata ne čistite s parnim čistilnikom.
12. Naprava ne sme biti nameščena enako ali višje od 900 mm nad tlemi. Najmanjša potrebna višina prostega prostora nad zgornjo površino pečice: 100 mm.  
**Opozorilo:** Ko naprava deluje v kombiniranem načinu, naj otroci zaradi nastalih temperatur pečico uporabljajo samo pod nadzorom odraslih.



### POZOR: VROČA POVRŠINA

13. Če je napajalni kabel poškodovan, ga mora zamenjati proizvajalec ali njegov serviser ali podobno usposobljena oseba, da se izognete nevarnosti.
14. To napravo lahko uporabljajo otroci, stari od 8 let in več, ter osebe z zmanjšanimi fizičnimi, senzoričnimi ali duševnimi sposobnostmi ali s pomanjkanjem izkušenj in znanja, če so bili pod nadzorom ali poučeni

o varni uporabi naprave in razumejo nevarnosti.

15. Otroci se ne smejo igrati z napravo.
16. Otroci ne smejo izvajati čiščenja in uporabniškega vzdrževanja brez nadzora.
17. Ta naprava je namenjena uporabi v gospodinjstvu in podobnih aplikacijah, kot so:
  - kuhinjski prostori za osebje v trgovinah, pisarnah in drugih delovnih okoljih,
  - kmečke hiše,
  - s strani strank v hotelih, motelih in drugih bivalnih okoljih,
  - okolja tipa nočitev z zajtrkom.
 Naprave niso namenjene za upravljanje z zunanjim časovnikom ali ločenim sistemom za daljinsko upravljanje.

### 18. Aparat skupine 2 razreda B

**2. skupina ISM oprema:** skupina 2 vsebuje vso opremo ISM, v kateri se radiofrekvenčna energija namerno generira in/ali uporablja v obliki elektromagnetnega sevanja za obdelavo materiala, ter opremo za EDM in obločno varjenje.

Oprema razreda B je oprema, primerna za uporabo v domačih obratih in v obratih, ki so neposredno priključeni na nizkonapetostno napajalno omrežje, ki oskrbuje zgradbe, ki se uporabljajo za domače namene.



## NAMESTITEV

1. Odstranite vso embalažo. Če je nad pečico varna folija, jo pred uporabo odtrgajte. Predvno preverite morebitne poškodbe. Če obstaja, nemudoma obvestite prodajalca ali pošljite servisni center proizvajalca.
2. Mikrovalovne pečice morajo biti nameščene v suhih in nekorozivnih okoljih, zaščitnih pred toploto in vlago, kot je plinski gorilnik ali rezervoar za vodo.
3. Za zagotovitev zadostnega prezračevanja mora biti razdalja zadnje strani mikrovalovne pečice do stene najmanj 10 cm, stran od stene mora biti najmanj 5 cm, prosta razdalja nad zgornjo površino najmanj 20 cm, razdalja mikrovalovne pečice do tal mora biti najmanj 85 cm.
4. Položaj pečice mora biti tak, da je daleč od TV-ja, radia ali antene, saj lahko pride do motenj slike ali hrupa. Razdalja naj bo večja od 5 m.

5. Naprava mora biti nameščena tako, da je vtič dostopen, in mora zagotoviti dobro ozemljitev v primeru puščanja, lahko nastane ozemljitvena zanka, da se prepreči električni udar.
6. Mikrovalovna pečica mora delovati z zaprtimi vrati.
7. Mikrovalovne pečice ne smete postaviti v omaro. Mikrovalovna pečica je namenjena samostojni uporabi.

8. Ker na votlini pečice ali grelnem elementu ostanejo proizvodni ostanki ali olje, običajno zavoha vonj, tudi rahel dim. To je normalen primer in se ne pojavi po večkratni uporabi, naj bodo vrata ali okna odprta, da zagotoviti dobro prezračevanje. Zato je močno priporočljivo, da v votlino postavite skodelico vode, nastavite na visoko moč in večkrat delujete.

## ČIŠČENJE

### NEGA MIKROVALOVNE PEČICE



#### POZOR

Pečico je treba redno čistiti in odstraniti morebitne usedline hrane.



#### OPOZORILO

- a. Pred čiščenjem izvalcite napajalni kabel iz vtičnice. Po hlajenju izdelkov. Med čiščenjem naprave ne potaplajte v vodo ali druge tekočine.
- b. Če pečice ne vzdržujete v čistem stanju, lahko pride do poslabšanja površine, kar lahko negativno vpliva na življenjsko dobo aparata in lahko povzroči nevarno situacijo.
- c. Za čiščenje katerega koli dela naprave nikoli ne uporabljajte trdega detergenta, bencina, abrazivnega prahu ali kovinske ščetke.
- d. Ne odstranjujte pokrova valovoda.
- e. Če mikrovalovno pečico uporabljate dlje časa, je v pečici morda nekaj čudnih vonjav. Znebite se jih lahko na tri načine:
  - 1) V skodelico dajte več rezin limone, nato segrevajte z visoko močjo mikro moči 2-3 minute.
  - 2) Skodelico rdečega čaja postavite v pečico, nato segrejte z visoko mikro močjo.
  - 3) V pečico dajte nekaj pomarančne lupine in jih nato 1 minuto segrejte z visoko močjo mikro moči.

- f. Kadar se izdelek ne uporablja, ga je treba čim bolj postaviti v preizkušena in prezračevana območja.



#### OPOZORILO

Podrobnosti o čiščenju površin v stiku s hrano:

Po uporabi obrišite pokrov valovoda z vlažno krpo, nato pa s suho krpo, da odstranite morebitne brizge hrane in maščobo. Nakopičena mast se lahko pregreje in začne povzročati dim ali vžigati.

#### NASVETI ZA ČIŠČENJE

Podrobnosti za čiščenje tesnil vrat, votlin in sosednjih delov:

**Zunanost:** ohišje obrišite z navlaženo mehko krpo.

**Vrata:** z navlaženo mehko krpo obrišite vrata in okna.

Obrišite tesnila vrat in sosednje dele, da odstranite morebitno razlitje ali škropljenje. Nadzorno ploščo obrišite z rahlo navlaženo mehko krpo.

#### Notranje stene:

Notranje površine obrišite z navlaženo mehko krpo.

Obrišite pokrov valovoda, da odstranite vso brizgano hrano.

#### Vrtljiva miza / rotacijski obroč / os vrtenja:

Umijte z blago milnico.

Izperite s čisto vodo in pustite, da se temeljito posuši.



## NAVODILA ZA IZDELEK

SL

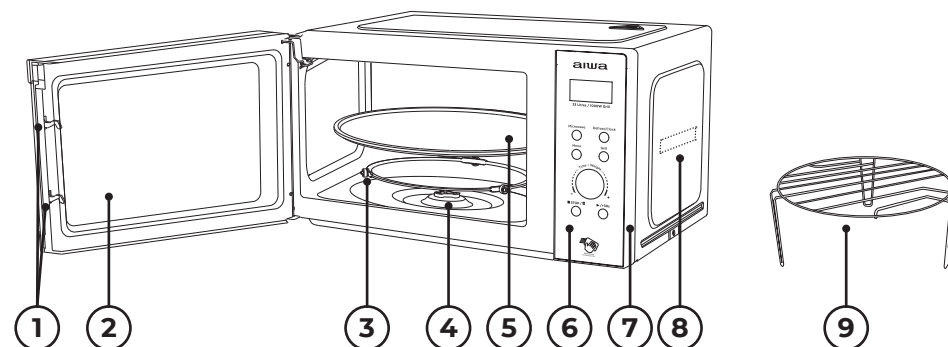

- 1) **Zaklepanje vrat:** vrata mikrovalovne pečice morajo biti pravilno zaprta, da lahko delujejo.
- 2) **Okno za ogled:** uporabniku omogoči ogled stanja kuhanja.
- 3) **Vrtljiv obroč:** Steklena vrtljiva plošča sedi na kolesih; podpira gramofon in mu pomaga pri ravnotežju pri vrtenju.
- 4) **Vrtljiva os:** steklena vrtljiva plošča sedi na osi; motor pod njim poganja gramofon, da se vrti.
- 5) **Gramofon:** hrana sedi na vrtljivi plošči, njeno vrtenje med delovanjem pomaga pri enakomernem kuhanju hrane.



#### POZOR

- Najprej postavite vrtljivi obroč.

- Namestite gramofon na vrtljivo os in se prepričajte, da je pravilno nastavljen.

6) **Nadzorna plošča:** Glejte podrobnosti spodaj (nadzorna plošča se lahko spremeni brez predhodnega obvestila).

7) **Zunanji pokrov:** Uporablja se za zavijanje in zaščito notranjih strukturnih delov in električnih komponent celotnega stroja.

8) **Pokrov valovoda:** je znotraj mikrovalovne pečice, poleg stene nadzorne plošče.



#### OPOZORILO

Nikoli ne odstranite pokrova valovoda.

9) **Stojalo za žar:** uporabite za postavitev hrane za peko.



## DELOVANJE NADZORNE PLOŠČE

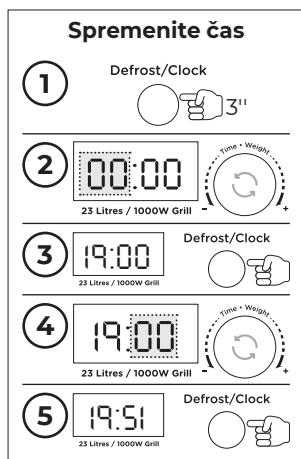
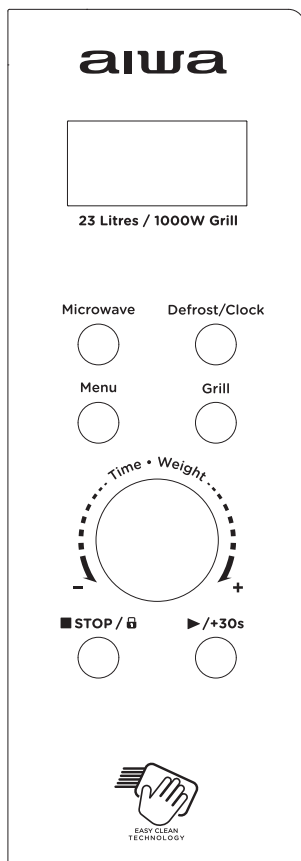

### 1. PRED KUHANJEM

Zaslon zasveti, ko je priključen na napajanje, nato preklopite v stanje pripravljenosti in na zaslonu se prikaže 1:00.

### 2. MIKROVALOVNA FUNKCIJA

Obstaja pet stopenj ognjene moči, 100P, 80P, 50P, 30P in 10P. Pritisnite "Microw." gumb in izberite želeno moč mikrovalovne pečice. Obrnite "Time. Weight" za povečanje ali skrajšanje časa kuhanja, lahko izberete časovno območje 0:10 ~ 60:00. Ko izberete čas, pritisnite gumb "▶/+30s" za začetek dela. Brenčanje, ki obvesti o zaključku operacije.

VISOKO	100% izhodna moč	(Velja za hitro in temeljito kuhanje)
M. Visoko	80% izhodna moč	(Velja za srednje hitro kuhanje)
Mediji	50% izhodna moč	(Velja za kuhanje hrane na pari)
M. Nizka	30% izhodna moč	(Velja za odmrzovanje hrane)
NIZKA	10% izhodna moč	(Velja za ohranjanje toplote)

### ! POZOR

- Najdaljši čas, ki ga lahko nastavite, je 60 minut.
- Pečice nikoli ne uporabljajte prazne.
- Pri največji moči mikrovalovne pečice bo pečica po določenem času kuhanja samodejno znižala moč in tako podaljšala življenjsko dobo.
- Če hrano med delovanjem obrnete, enkrat pritisnite gumb ▶/+30s in prednastavljeni postopek kuhanja se bo nadaljeval.
- Če nameravate hrano odstraniti pred prednastavljenim časom, morate enkrat pritisniti gumb Stop/Lock, da počistite prednastavljeni postopek, da se izognete nenamernemu delovanju pri naslednji uporabi.

### 3. ODMRZANJE

Obstajata dva načina odmrzovanja, dEF1 oziroma dEF2. dEF1 za odtaljevanje po teži in dEF2 za odmrzovanje po času. Neprekinjeno pritisnite gumb "Defrost", da izberete način odmrzovanja, nato pa obrnite "Time. Weight" za izbiro teže hrane ali časa

odmrzovanja. Def1 izbirni razpon teže je 100 g ~ 1500 g. Razpon možnosti dEF2, ki ga lahko izberete, je 0:10 ~ 60:00. Ko izberete, pritisnite gumb "▶/+30s" in začne delovati. Brenčanje, ki obvesti o zaključku operacije. Način odmrzovanja

dEF1 po teži bo piskal, ki bo pozval, da se hrana med odtajanjem obrne.

Spodaj je nekaj nasvetov o času odmrzovanja hrane:

dEF1	Za odmrzovanje je teža od 0,1 do 1,5 kg
dEF2	Za odmrzovanje je časovni razpon od 0:10 do 60:00

### ! POZOR

- Za enakomeren učinek je treba hrano med delovanjem obračati.
- Običajno bo odmrzovanje trajalo dlje kot za kuhanje hrane.
- Če je mogoče živilo rezati z nožem, se lahko šteje, da je postopek odmrzovanja končan.
- Mikrovalovna pečica prodre približno 4 cm v večino hrane.
- Odmrznjeno hrano je treba zaužiti čim prej, ni priporočljivo, da jo vrnete v hladilnik in ponovno zamrznete.

### 4. AVTO KUHANJE

Na voljo je osem avtomatskih menijev A.1~A.8, Krompir, Testenine, Pica, Pokovke, Zelenjava, Pijače, Meso in Ribe. Neprekinjeno pritisnite gumb "Menu", da izberete želeni meni, nato obrnite gumb "Time. Weight", da izberete težo menija. Ko izberete težo in težo kuhanja, pritisnite gumb "▶/+30s" za začetek dela. Brenčanje, ki obvesti o zaključku operacije.

Zaslon	Vrsta	Metoda
A.1	Krompir	Velja za razpon teže od 0,25-0,75 kg
A.2	Testenine	Velja za razpon teže od 0.05-0.15kg
A.3	Pica	Velja za razpon teže od 0.2-0.4kg
A.4	Pokovke	Velja za razpon teže od 0.0-0.1kg
A.5	Zelenjava	Velja za razpon teže od 0.2-0.6kg
A.6	Pijača	Velja za razpon teže: 1 skodelica, 2 skodelici ali 3 skodelice, vsaka približno 250 ml
A.7	Meso	Velja za razpon teže od 0.2-0.6kg
A.8	Ribe	Velja za razpon teže od 0.2-0.6kg

### ! POZOR

- Temperatura hrane pred kuhanjem naj bo 20-25°C. Višja ali nižja temperatura hrane pred kuhanjem bi zahtevala podaljšanje ali skrajšanje časa kuhanja.
- Temperatura, teža in oblika hrane bodo v veliki meri vplivali na učinek kuhanja. Če je bilo ugotovljeno kakršno koli

odstopanje od faktorja, navedenega v zgornjem meniju, lahko prilagodite čas kuhanja za najboljši rezultat.

### 5. ŽAR

Ta gumb lahko izbira tri načine, in sicer žar, kombinacija žara in mikrovalovne pečice 1 ter kombinacija žara in mikrovalovne



pečice 2. Ustrezen zaslon je G., C-1 in C-2. Posebni koraki delovanja so naslednji: pritisnite ta gumb, da izberete zeleni žar, kombinacijo žara in mikrovalovne pečice 1 ali kombinacijo žara in mikrovalovne pečice 2, na zaslonu pa se prikaže "G.", "C-1" ali "C-2". Čas kuhanja lahko nastavite

z obračanjem gumba "Time. Weight" od 0:10 do 60:00. Ko izberete čas kuhanja, pritisnite gumb "▶/+30s", da začnete delovati; med postopkom kuhanja bodo zaslišali piski, ki bodo spodbudili, da se hrana obrne. Brenčanje, ki obvesti o zaključku operacije.

G.	Žar, grelni element bo med delovanjem pod napetostjo. Kar je uporabno za valjanje tankega mesa ali svinjine, klobas, piščančjih kril, saj lahko dobimo dobro rjavo barvo
C-1	Kombinacija kuhanja na žaru in mikrovalovni pečici
C-2	Kombinacija kuhanja na žaru in mikrovalovni pečici

### POZOR

V načinu žar/kombi se lahko vsi deli pečice, kot tudi stojalo in posode za kuhanje zelo segrejejo. Bodite previdni pri odstranjevanju katerega koli predmeta iz pečice. Za PREPREČITEV OPEKIN uporabite težka držala za lončke ali rokavice za pečico.

### 6. USTAVI SE

V procesu nastavitve kuhanja lahko pritisnete gumb "STOP", da prekličete nastavitve in se vrnete v stanje pripravljenosti. Med delovanjem mikrovalovne pečice lahko pritisnete gumb "STOP" za premor. V stanju pripravljenosti lahko znova pritisnete gumb "STOP", da prekličete funkcijo in se vrnete v stanje pripravljenosti.

### 7. START/+30s

Ko nastavite čas kuhanja ali težo živila, pritisnite gumb "▶/+30s", da zaženete mikrovalovno pečico. V delovnem stanju lahko pritisnete gumb "▶/+30s", da povečate čas, pritisnite enkrat, da povečate 30 sekund, vendar menijski način in način odmrzovanja teže ne moreta prilagoditi časa. V stanju premora lahko pritisnete gumb "▶/+30s", da nadaljujete s kuhanjem.

### 8. FUNKCIJA ZAKLOPOV ZA OTROKE

S to funkcijo zaklenete nadzorno ploščo med čiščenjem ali tako, da otroci ne morejo uporabljati pečice brez nadzora. V tem načinu so vsi gumbi nedelujoči.

- 1) Nastavitev zaklepanja: držite gumb STOP približno 3 sekunde.
- 2) Prekliči zaklepanje: držite gumb STOP približno 3 sekunde.



## NAVODILA ZA PRIPOMOČKE

SL

Močno priporočamo uporabo posod, ki so primerne in varne za kuhanje v mikrovalovni pečici. Na splošno so posode, ki so izdelane iz toplotno odporne keramike, stekla ali plastike, primerne za kuhanje v

mikrovalovni pečici. Kovinskih posod nikoli ne uporabljajte za kuhanje v mikrovalovni pečici in kombinirano kuhanje, saj obstaja velika verjetnost, da pride do iskre. Lahko vzamete sklicevanje na spodnjo tabelo.

Material posode	Mikrovalovna pečica (A)	Žar (B)	A+B	Opombe
Toplotno odporna keramika	Da	Da	Da	Nikoli ne uporabljajte keramike, ki je okrašena s kovinskim robom ali glazirana
Toplotno odporna plastika	Da	Ne	Ne	Ni mogoče uporabiti za dolgotrajno kuhanje v mikrovalovni pečici
Toplotno odporno steklo	Da	Da	Da	
Plastični film	Da	Ne	Ne	Ne uporabljajte ga pri kuhanju mesa ali kotleto, saj lahko previsoka temperatura poškoduje film
Stojalo za žar	Ne	Da	Da	
Kovinska posoda	Ne	Ne	Ne	Ne sme se uporabljati v mikrovalovni pečici. Mikrovalovna pečica ne more prodreti skozi kovino
Lak	Ne	Ne	Ne	Slaba toplotno odporna. Ni mogoče uporabiti za kuhanje pri visoki temperaturi
Bambusov les in papir	Ne	Ne	Ne	Slaba toplotno odporna. Ni mogoče uporabiti za kuhanje pri visoki temperaturi



## NASVETI ZA KUHANJE

Na rezultat kuhanja lahko vplivajo naslednji dejavniki:

enakomerno razporedite. Če je mogoče, se ne prekrivajte.

### Aranžma za hrano

Debelejše dele položite proti zunanji strani posode, tanjši del proti sredini in

### Dolžina časa kuhanja

Začnite kuhati s krajšo nastavitvijo časa, ocenite jo po preteku in podaljšajte glede

na dejansko potrebo. Prekomerno kuhanje lahko povzroči dim in opeklina.

#### Enakomerno kuhanje hrane

Živila, kot so piščanec, hamburger ali zrezek, je treba med kuhanjem enkrat obrniti.

Ovisno od vrste hrane, če je primerno, jo med kuhanjem enkrat ali dvakrat premešajte od zunaj proti sredini posode.

#### Pustite stati čas

Po izteku časa kuhanja pustite hrano v pečici za zadosten čas, da lahko zaključni cikl kuhanja in se postopoma ohladi.

#### Ali je hrana pripravljena

Barva in trdota hrane pomagata ugotoviti, ali je pripravljena, med drugim:

- Para izhaja iz vseh delov hrane, ne samo iz roba.
- Zglobi perutnine se lahko enostavno premikajo.
- Svinjina ali perutnina ne kaže znakov krvi.

- Ribe so neprozorne in jih je mogoče enostavno razrezati z vilicami.

#### Jed za porjavitev

Ko uporabljate posodo za porjavitev ali samogrelno posodo, pod njo vedno postavite toplotno odporen izolator, kot je porcelanasta plošča, da preprečite poškodbe vrtljive plošče in vrtljivega obroča.

#### Plastični ovoj, varen za mikrovalovno pečico

Pri kuhanju hrane z visoko vsebnostjo maščob ne dovolite, da plastični ovoj pride v stik s hrano, saj se lahko stopi.

#### Plastična posoda, primerna za mikrovalovno pečico

Nekatere plastične posode, primerne za mikrovalovno pečico, morda niso primerne za kuhanje hrane z visoko vsebnostjo maščob in sladkorja. Prav tako ne smete prekoračiti časa predgrevanja, določenega v navodilih za uporabo posode.

## VZDRŽEVANJE

### SERVISIRANJE

Preden pokličete servis, preverite naslednje.

1. Nalijte eno skodelico vode (približno 150 ml) v stekleno mero v pečici in varno zaprite vrata. Lučka pečice mora ugasniti, če so vrata pravilno zaprta. Pečico pustimo delovati 1 min.
2. Ali lučka pečice sveti?
3. Ali ventilator za hlajenje deluje? (Roko položite na zadnje prezračevalne odprtine.)
4. Ali se gramofon vrti? (Gramofon se lahko vrti v smeri urinega kazalca ali v nasprotni smeri urinega kazalca. To je povsem normalno.)
5. Ali je voda v pečici vroča? Če je "NE" odgovor na katero koli od zgornjih vprašanj, preverite svojo stensko vtičnico in varovalko v ohišju merilnika.

Če tako vtičnica kot varovalka delujeta pravilno, OBRATITE SE NA NAJBLEŽJI ODOBREN SERVIS.

### SERVISIRANJE ZAŠČITNI NAČINI

#### Pozor: MIKROVALOVNO SEVANJE

1. Visokonapetostni kondenzator ostane napolnjen po odklopu; Skrajšajte negativni terminal H.V kondenzatorja na ohišje pečice (uporabite izvijač), da se izprazni, preden se dotaknete.
2. Med servisiranjem je mogoče odstraniti spodaj navedene dele in omogočiti dostop do potencialov nad 250 V na zemljo.
  - Magnetron
  - Visokonapetostni transformator
  - Visokonapetostni kondenzator
  - Visokonapetostna dioda
  - Visokonapetostna varovalka

3. Naslednji pogoji lahko povzročijo neupravičeno izpostavljenost mikrovalovni pečici med servisiranjem.
  - Nepravilna namestitev magnetrona;

- Neustrezno ujemanje ključavnice vrat, tečajev vrat in vrat;
- Nepravilna namestitev nosilca stikala;
- Vrata, tesnilo vrat ali ohišje so poškodovani.



## TEHNIČNE SPECIFIKACIJE

- Digitalna mikrovalovna pečica z zmogljivostjo 23 l in močjo 800 W z žarom in elektronskim upravljanjem.
- Črna sodobna oblika s polnimi steklenimi vrati in prozornim razglednim oknom.
- Vgrajen ročaj vrat iz nerjavečega jekla za enostavno odpiranje kuhalnega prostora.
- EASY CLEAN Kuhinjski predal iz kamnitega emajla s prašno prevlečenim zadnjim ohišjem.
- Svetlo bela LED osvetlitev notranjega prostora za varčevanje z energijo.
- Digitalna LED ura + časovnik z maksimalno nastavitvijo 60 minut.
- Obvestilo o zvočnem alarmu, ki oznani konec vsakega cikla kuhanja.
- Z 8 menjem za samodejno kuhanje + funkcijo odmrzovanja + funkcijo takojšnje/hitrega kuhanja.
- S stekleno vrtljivo ploščo s premerom 28,5 cm.
- Priložena rešetka za žar iz nerjavečega jekla.
- Vgrajena funkcija žara 1000 W.
- 5-stopenjski elektronski krmilnik moči mikrovalovne pečice (100%, 80%, 50%, 30%, 10%)
- Vključena je funkcija zaklepanja otrok.
- Napajalni kabel dolžine 1,0 m za težke obremenitve z oblikovanim AC-vtičem za dodatno varnost in udobje.
- Dimenzije: 48,0 x 29,0 x 33,7 cm.
- Teža: 12,2 Kg.



## PRAVILNO ODSTRANJEVANJE TEGA IZDELKA



Ta oznaka pomeni, da tega izdelka ne smete odvreči med druge gospodinjske odpadke po vsej EU. Da preprečite morebitno škodo okolju ali zdravju ljudi zaradi nenadzorovanega odlaganja odpadkov, jih odgovorno reciklirajte.

in tako spodbujate trajnostno ponovno uporabo materialnih virov. Za vračilo rabljene naprave uporabite sisteme za vračilo in zbiranje ali se obrnite na prodajalca, pri katerem ste izdelek kupili. Ta izdelek lahko odnesejo v okolju varno recikliranje.



## ШТА ЈЕ У КУТИЈИ?

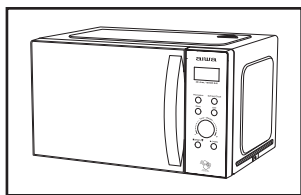

**1** Микроталасна пећница

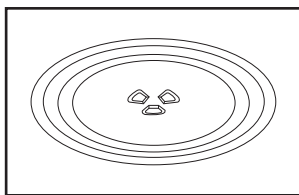

**2** стаклена плоча грамофона

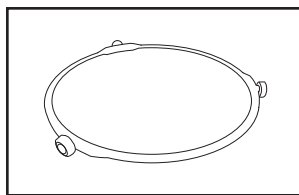

**3** Прстен за грамофон + спојница

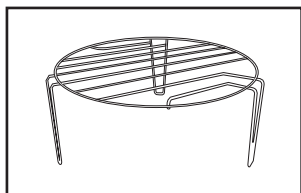

**4** Сталак за роштиљ од нерђајућег челика

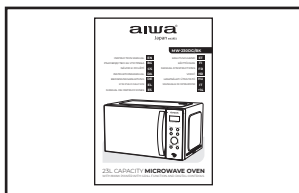

**5** Упутства за употребу

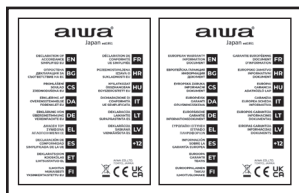

**6** Декларација о усаглашености, Гарантни лист



## ВАЖНЕ МЕРЕ ЗАШТИТЕ

**УПОЗОРЕЊЕ:** Ако су врата или заптивке на вратима оштећене, пећница не сме да се користи док је не поправи обучена особа.

**УПОЗОРЕЊЕ:** Опасно је за било кога осим за обучену особу да обавља било какву операцију сервисирања или поправке, која укључује уклањање било каквог поклопца који пружа заштиту од излагања микроталасној енергији. **УПОЗОРЕЊЕ:** Течности или друга храна се не смеју загревати у затвореним посудама јер могу експлодирати.

1. Користите само прибор који је погодан за употребу у микроталасним пећницама.
2. Металне посуде за храну и пиће нису дозвољене током кувања у микроталасној пећници.
3. Када загревате храну у пластичним или папирним посудама, пазите на рерну због могућности запаљења.

4. Микроталасна пећница је намењена за загревање хране и пића. Сушење хране или одеће и загревање јастучића за грејање, папуча, сунђера, влажне крпе и слично може довести до опасности од повреда, паљења или пожара.
5. Ако приметите дим, искључите или искључите уређај из струје и држите врата затворена како бисте угушили било какав пламен загревање пића у микроталасној пећници може довести до одложеног еруптивног кључања, стога морате бити опрезни при руковању посудом.
6. Садржај флашица за хранење и тегли са храном за бебе промешати или протрести и проверити температуру пре конзумирања, како би се избегле опекотине.
7. Јаја у љусци и цела тврдо кувана јаја не смеју се загревати у

микроталасној пећници јер могу експлодирати, чак и након што се микроталасно загревање заврши.

8. Неодржавање пећнице у чистом стању може довести до пропадања површине што може негативно утицати на век трајања уређаја и може довести до опасне ситуације. Микроталасна пећница је намењена за самостојећу или уградну или у ормарићу.
  9. Апарат се не сме постављати у ормарић.
  10. Треба пазити да не померите окретну плочу када вадите посуде из уређаја.
  11. Апарат се не сме чистити парним чистачем.
  12. Апарат не сме бити инсталиран једнако или више од 900 мм изнад пода. Минимална висина потребног слободног простора изнад горње површине пећнице: 100 мм.
- Упозорење:** Када уређај ради у комбинованом режиму, деца би требало да користе рерну само под надзором одрасле особе због високих температура.



### ОПРЕЗ ТОПЛЕ ПОВРШИНЕ

13. Ако је кабл за напајање оштећен, мора га заменити произвођач или његов сервисер или слично квалификована особа како би се избегла опасност.
14. Овај уређај могу користити деца узроста од 8 година и више и особе

са смањеним физичким, сензорним или менталним способностима или недостатком искуства и знања ако су под надзором или инструкције у вези са употребом уређаја на безбедан начин и разумеју опасност које су укључене.

15. Деца се не смеју играти са уређајем.
16. Деца не смеју да врше чишћење и корисничко одржавање без надзора.
17. Овај уређај је намењен за употребу у домаћинству и сличним апликацијама као што су:
  - кухињски простори за особље у продавницама, канцеларијама и другим радним срединама,
  - сеоске куће,
  - од стране клијената у хотелима, мотелима и другим окружењима стамбеног типа,
  - окружења типа ноћење и доручак.
 Уређаји нису намењени за управљање помоћу екстерног тајмера или одвојеног система даљинског управљања.

### 18. Група 2 Уређаји класе Б

**Група 2 ИСМ опрема:** група 2 садржи сву ИСМ опрему у којој се радио-фреквентна енергија намерно генерише и/или користи у облику електромагнетног зрачења за третман материјала, и опрему за ЕДМ и електролучно заваривање. Опрема класе Б је опрема погодна за употребу у домаћим објектима иу објектима директно повезаним на нисконапонску мрежу напајања којом се напајају објекти за кућне потребе.



## ИНСТАЛАЦИЈА

1. Извадите сво паковање. Ако преко рерне постоји безбедна фолија, откините је пре употребе. Пажљиво проверите да ли постоје оштећења. Ако их има, одмах обавестите продавца или пошаљите сервисни центар произвођача.
2. Микровалне пећнице морају бити постављене у сувим и некорозивним окружењима, подаље од топлоте и влаге, као што су гасни горионици или резервоари за воду.
3. Да би се обезбедила довољна вентилација, растојање полеђине

микроталасне пећнице до зида треба да буде најмање 10 цм, бочне стране до зида треба да буду најмање 5 цм, а слободна удаљеност изнад горње површине најмање 20 цм. растојање микроталасне пећнице до земље треба да буде најмање 85 цм.

4. Положај пећнице треба да буде такав да буде удаљен од ТВ-а, радија или антене јер може доћи до сметњи слике или буке. Удаљеност треба да буде већа од 5 м.
5. Апарат мора бити постављен тако да је утикач доступан, и мора да обезбеди добро уземљење у случају цурења, петља уземљења може да се формира како би се избегао струјни удар.

6. Микроталасна пећница мора да ради са затвореним вратима.
7. Микроталасна пећница се не сме постављати у ормарић. Микроталасна пећница је предвиђена за самостојећу употребу.
8. Пошто су остаци производње или уља остали на шупљини пећнице или грејном елементу, обично би осетио мирис, чак и благи дим. То је нормалан случај и неће се појавити након неколико пута употребе, држите врата или прозор отворене да обезбедити добру вентилацију. Зато се топло препоручује да ставите шољу воде у шупљину, подесите велику снагу и радите неколико пута.

**Спољашњост:** Обришите кућиште влажном меком крпом.

**Врата:** Користећи навлажену меку крпу, обришите врата и прозор. Обришите заптивке врата и суседне делове да бисте уклонили проливање или прскање.

Обришите контролну таблу благо навлаженом меком крпом.

**Унутрашњи зидови:**

Обришите унутрашње површине влажном меком крпом.

Обришите поклопац таласовода да бисте уклонили попрскану храну.

**Окретни сто / Ротациони прстен / Оса ротације:**

Оперите благим сапуном.

Исперите чистом водом и оставите да се добро осуши.

## ЧИШЋЕЊЕ

### НЕГА МИКРОТАЛАСНИХ ПЕЋНИЦА

#### ⚠ ОПРЕЗ

Рерну треба редовно чистити и уклањати све наслаге хране.

#### ⚠ УПОЗОРЕЊЕ

**а.** Извуците кабл за напајање из зидне утичнице пре чишћења. Након хлађења производа. Не урањајте уређај у воду или друге течности приликом чишћења.

**б.** Неодржавање пећнице у чистом стању може довести до пропадања површине што може негативно утицати на век трајања уређаја и може довести до опасног стања.

**ц.** Никада не користите тврди детерџент, бензин, абразивни прах или металну четку за чишћење било ког дела уређаја.

**д.** Не скидајте поклопац таласовода.

**е.** Када се микроталасна пећница користи дуже време, у рерни могу постојати неки чудни мириси, можете их се решити помоћу 3 методе:

- 1) Ставите неколико кришки лимуна у шољу, а затим загревајте са великом микро снагом 2-3 мин.
  - 2) Ставите шољу црвеног чаја у рерну, а затим загрејте са великом микро снагом.
  - 3) Ставите мало коре од поморанце у рерну, а затим их загрејте са великом микро снагом 1 минут.
- ф.** Када се производ не користи, треба га поставити у добро проветрене просторе што је могуће боље.

#### ⚠ УПОЗОРЕЊЕ

Детаљи о томе како очистити површине у контакту са храном:

Након употребе обришите поклопац таласовода влажном крпом, а затим сувом крпом да бисте уклонили прскање хране и масноћу. Нагомилана маст се може прегрејати и почети да изазове дим или да се запали.

### САВЕТИ ЗА ЧИШЋЕЊЕ

Детаљи за чишћење заптивки врата, шупљина и суседних делова:

## УПУТСТВО ЗА ПРОИЗВОД

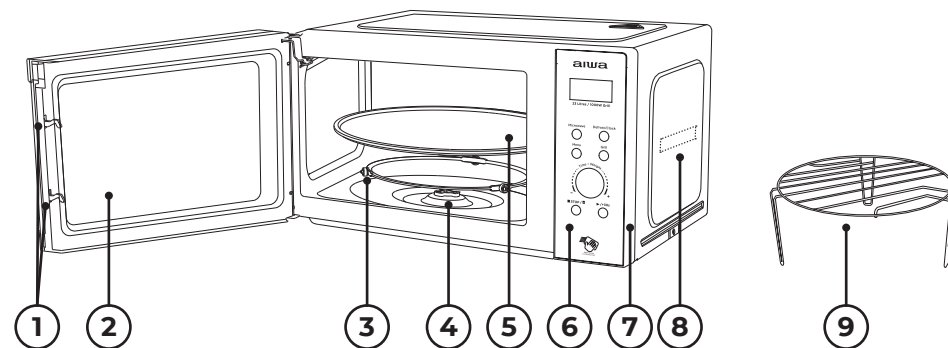

- 1) **Закључавање врата:** Врата микроталасне пећнице морају бити добро затворена да би радила.
- 2) **Прозор за преглед:** Дозволите кориснику да види статус кувања.
- 3) **Ротирајући прстен:** Стаклени окретни сто седи на својим точковима; подржава грамофон и помаже му да уравнотежи када се окреће.
- 4) **Ротациона оса:** Стаклени окретни сто седи на осци; мотор испод њега покреће грамофон да се окреће.
- 5) **Окретни сто:** Храна се налази на окретној плочи, њена ротација током рада помаже да се храна равномерно кува.

#### ⚠ ОПРЕЗ

- Прво поставите ротирајући прстен.
- Поставите грамофон на ротирајућу

осу и уверите се да је правилно постављен.

**6) Контролна табла:** Погледајте детаље у наставку (контролна табла је подложна променама без претходне најаве).

**7) Спољни поклопац:** Користи се за омотавање и заштиту унутрашњих структурних делова и електричних компоненти целе машине.

**8) Поклопац таласовода:** Налази се унутар микроталасне пећнице, поред зида контролне табле.

#### ⚠ УПОЗОРЕЊЕ

Никада не уклањајте поклопац таласовода.

**9) Сталак за роштиљ:** Користите за постављање хране за печење.

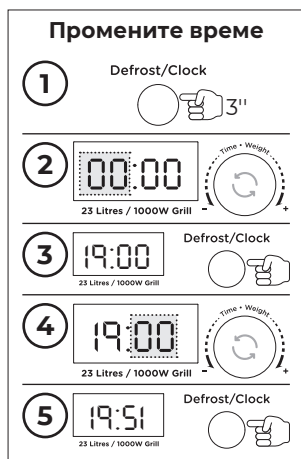
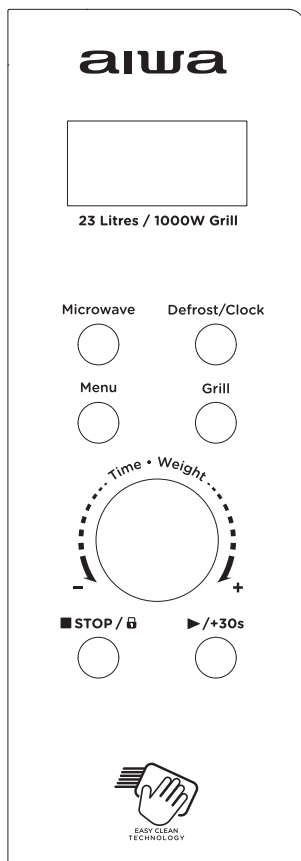

## 1. ПРЕ КУВАЊА

Екран се упалио када је прикључен на напајање, затим уђите у стање приправности и на екрану се приказује 1:00.

## 2. МИКРОТАЛАСНА ФУНКЦИЈА

Постоји пет нивоа ватрене моћи, 100П, 80П, 50П, 30П и 10П. Притисните "Microw." дугме и изаберите жељену снагу микроталасне пећнице. Окрените „Time. Weight“ за повећање или смањење времена кувања, можете одабрати временски опсег од 0:10 до 60:00. Након што изаберете време, притисните дугме „►/+30s“ да бисте започели рад. Звук који обавештава о завршетку операције.

ВИСОК	100% излазна снага	(Применљиво за брзо и темељно кување)
С. Висок	80% излазна снага	(Применљиво за средње експресно кување)
Средства	50% излазна снага	(Примјењиво за кување хране на пари)
С. Ниско	30% излазна снага	(Применљиво за одмрзавање хране)
НИСКО	10% излазна снага	(Применљиво за одржавање топлоте)

## ! ОПРЕЗ

- а.** Максимално време које се може подесити је 60 минута.
- б.** Никада немојте да користите рерну празну.
- ц.** На максималној снази микроталасне пећнице, пећница ће аутоматски смањити снагу након одређеног времена кувања како би продужила радни век.
- д.** Ако окренете храну током рада, једном притисните дугме ►/+30s и унапред подешена процедура кувања ће се наставити.
- е.** Ако намеравате да уклоните храну пре унапред подешеног времена, морате једном притиснути дугме Стоп/Лоцк да бисте обрисали унапред подешену процедуру како бисте избегли нежељени рад следеће употребе.

## 3. ОДМРЗАВАЊЕ

Постоје два режима одмрзавања, дЕФ1 и дЕФ2, респективно. дЕФ1 за одмрзавање по тежини и

дЕФ2 за одмрзавање по времену. Притисните дугме „Defrost“ непрекидно да бисте изабрали режим одмрзавања, а затим окрените „Time. Weight“ дугме за одабир тежине хране или времена одмрзавања. Опсег тежине дЕФ1 који се може изабрати је 100 г ~ 1500 г. Опсег опција за избор дЕФ2 је 0:10 ~ 60:00. Након одабира,

dEF1	За одмрзавање, тежина се креће од 0,1 до 1,5 кг
dEF2	За одмрзавање, временски распон од 0:10 до 60:00

## ! ОПРЕЗ

- а.** Током рада потребно је преврнути храну да би се постигао уједначен ефекат.
- б.** Обично је за одмрзавање потребно дуже време него за кување хране.
- ц.** Ако се храна може сећи ножем, процес одмрзавања се може сматрати завршеним.
- д.** Микровална пећница продире око 4 цм у већину хране
- е.** Одмрзнуту храну треба конзумирати што је пре могуће, не препоручује се враћање у фрижидер и поновно замрзавање.

Приказ	Врста	Метод
A.1	Кромпир	Применљиво за опсег тежине од 0,25-0,75 кг
A.2	Макарони	Применљиво за опсег тежине од 0.05-0.15 кг
A.3	Пица	Применљиво за опсег тежине од 0.2-0.4 кг
A.4	Кокице	Применљиво за опсег тежине од 0.0-0.1 кг
A.5	Поврће	Применљиво за опсег тежине од 0.2-0.6 кг
A.6	Пиће	Применљиво за опсег тежине је 1 шоља, 2 шоље или 3 шоље, свака око 250 мл
A.7	Месо	Применљиво за опсег тежине од 0.2-0.6 кг
A.8	Риба	Применљиво за опсег тежине од 0.2-0.6 кг

## ! ОПРЕЗ

- а.** Температура хране пре кувања би била 20-25°Ц. Виша или нижа температура хране пре кувања би

притисните дугме „►/+30s“ и почиње да ради. Звук који обавештава о завршетку операције. Режим одмрзавања дЕФ1 по тежини ће имати звучни сигнал који ће подстаћи да се храна окрене током одмрзавања.

Испод је неколико савета о времену одмрзавања хране:

## 4. АУТО ЦООКИНГ

Постоји осам аутоматских менија А.1~А.8, Кромпир, Тестенина, Пица, Кокице, Поврће, Пиће, Месо и Риба. Притискајте дугме „Menu“ непрекидно да изаберете жељени мени, а затим окрените дугме „Time. Weight“ да изаберете тежину менија. Након одабира тежине и тежине кувања, притисните дугме „►/+30s“ да бисте започели рад. Звук који обавештава о завршетку операције.

захтевала повећање или смањење времена кувања.

- б.** Температура, тежина и облик хране ће у великој мери утицати на ефекат

кувања. Ако се нађе било какво одступање од фактора наведеног у горњем менију, можете подесити време кувања за најбољи резултат.

## 5. ГРИЛЛ

Постоје три режима за одабир овог дугмета, а то су роштиљ, комбинација роштиља и микроталасне 1 и комбинација роштиља и микроталасне пећнице 2. Одговарајући дисплеј је G., C-1 и C-2. Конкретни кораци операције су следећи: притисните ово

дугме да изаберете жељени роштиљ, комбинацију роштиља и микроталасне пећнице 1 или комбинацију роштиља и микроталасне пећнице 2, а на екрану ће се приказати „G.“, „C-1“ или „C-2“. Време кувања се може подесити окретањем дугмета „Time. Weight“ дугме од 0:10 до 60:00. Након што изаберете време кувања, притисните дугме „▶/+30s“ да бисте почели са радом; током процеса кувања чуће се звучни сигнали који подстичу храну да се окрене. Звук који обавештава о завршетку операције.

G.	Роштиљ, грејни елемент ће бити под напоном током времена рада. Која је применљива за ролање танког меса или свињског меса, кобасица, пилећег крилца јер се може добити добра браон боја
C-1	Комбинација печења на роштиљу и микроталасној пећници
C-2	Комбинација печења на роштиљу и микроталасној пећници

## ! ОПРЕЗ

У режиму грил/комби, сви делови рерне, као и решетка и посуде за кување, могу постати веома врући. Будите опрезни када водите било који предмет из рерне. Користите тешке држаче за лонце или рукавице за рерну да бисте СПРЕЧИЛИ ОПЕКОТИНЕ.

## 6. СТОП

У процесу подешавања кувања, можете притиснути дугме „STOP“ да поништите подешавања и вратите се у стање приправности. У процесу рада микроталасне пећнице, можете притиснути дугме „STOP“ да бисте паузирали. У стању приправности, можете поново притиснути дугме „STOP“ да бисте отказали функцију и вратили се у стање приправности.

## 7. СТАРТ/+30с

Након подешавања времена кувања или тежине хране, притисните дугме „▶/+30s“ да покренете микроталасну пећницу. У радном стању, можете притиснути дугме „▶/+30s“ да бисте повећали време, притисните једном да бисте повећали 30 секунди, али режим менија и режим одмрзавања тежине не могу да подесе време. У стању паузе, можете притиснути дугме „▶/+30s“ да бисте наставили са кувањем пре.

## 8. ФУНКЦИЈА ЗАКЉУЧАВАЊА ЗА ДЕЦУ

Користите ову функцију да закључате контролну таблу када чистите или да деца не могу да користе пећницу без надзора. Сва дугмад су у овом режиму онемогућена.

- 1) Подесите закључавање: Држите дугме СТОП око 3 секунде.
- 2) Отказивање закључавања: Држите дугме СТОП око 3 секунде.



## УПУТСТВО ЗА ПРИБОР

SR

Препоручљиво је користити посуде које су погодне и безбедне за кување у микроталасној пећници. Уопштено говорећи, посуде које су направљене од керамике, стакла или пластике отпорне на топлоту су погодне за кување у

микроталасној пећници. Никада не користите металне посуде за кување у микроталасној пећници и комбиновано кување јер постоји вероватноћа да ће доћи до варнице. Можете узети референцу у табели испод.

Материјал контејнера	Микроталасна (А)	Роштиљ (В)	А+В	Напомене
Керамика отпорна на топлоту	да	да	да	Никада не користите керамику која је украшена металним ободом или застакљена
Пластика отпорна на топлоту	да	Не	Не	Не може се користити за дуготрајно кување у микроталасној пећници
Стакло отпорно на топлоту	да	да	да	
Пластичне фолије	да	Не	Не	Не треба га користити за кување меса или котлета јер превисока температура може оштетити филм
Сталак за роштиљ	Не	да	да	
Метални контејнер	Не	Не	Не	Не треба га користити у микроталасној пећници. Микроталасна пећница не може да продре кроз метал
Лак	Не	Не	Не	Слабо отпоран на топлоту. Не може се користити за кување на високој температури
Бамбусово дрво и папир	Не	Не	Не	Слабо отпоран на топлоту. Не може се користити за кување на високој температури



## САВЕТИ ЗА КУВАЊЕ

Следећи фактори могу утицати на резултат кувања:

### Распоред хране

Поставите дебље делове према спољашњој страни посуде, тањи део према средини и равномерно распоредите. Немојте се преклапати ако је могуће.

### Дужина времена кувања

Започните кување са кратким подешавањем времена, процените га након што истекне и продужите га према стварним потребама. Прекомерно кување може довести до дима и опекотина.

### Кување хране равномерно

Храну као што су пилетина, хамбургер или бифтек треба једном окренути током кувања.

У зависности од врсте хране, ако је примењиво, промешајте је од споља до средине посуде једном или два пута током кувања.

### Дозволите време стајања

Након истека времена кувања, оставите храну у рерни на одговарајући временски период, што јој омогућава да заврши свој циклус кувања и постепено је охлади.

### Да ли је храна готова

Боја и тврдоћа хране помажу да се утврди да ли је урађена, а то укључује:

- Пара излази из свих делова хране, не само са ивице.
- Зглобови живине се могу лако померати.
- Свињетина или живина не показују трагове крви.
- Риба је непрозирна и лако се може сећи виљушком.

### Браунинг дисх

Када користите посуду за печење или посуду за самозагревање, увек поставите испод ње изолатор отпоран на топлоту као што је порцеланска плоча да бисте спречили оштећење окретног тањира и ротационог прстена.

### Пластична фолија безбедна за

микроталасну пећницу  
Када кувате храну са високим садржајем масти, не дозволите да пластични омотач дође у контакт са храном јер се може истопити.

### Пластично посуђе безбедно за микроталасну пећницу

Нека пластична посуда безбедна за микроталасну пећницу можда није погодна за кување хране са високим садржајем масти и шећера. Такође, време претходног загревања наведено у упутству за употребу посуђа не сме се прекорачити.



## ОДРЖАВАЊЕ

### СЕРВИСИРАЊЕ

Проверите следеће пре него што позовете сервис.

1. Ставите једну шољу воде (око 150 мл) у стаклену меру у рерни и добро затворите врата. Лампа пећнице би требало да се угаси ако су врата добро затворена. Пустите рерну да ради 1 мин.

2. Да ли лампа пећнице светли?
3. Да ли вентилатор за хлађење ради? (Ставите руку преко задњих вентилационих отвора.)
4. Да ли се грамофон ротира? (Грамофон може да се окреће у смеру казaljке на сату или у супротном смеру. Ово је сасвим нормално.)
5. Да ли је вода у пећници врућа? Ако је

„НЕ“ одговор на било које од горњих питања, проверите своју зидну утичницу и осигурач у кутији са мерачем. Ако и зидна утичница и осигурач функционишу исправно, КОНТАКТИРАЈТЕ НАЈБЛЖИ СЕРВИСНИ ЦЕНТАР ОДОБРЕН.

### СЕРВИСИРАЊЕ ЗАШТИТЕ

#### Опрез: МИКРОТАЛАСНО ЗРАЧЕЊЕ

1. Високонапонски кондензатор остаје напуњен након искључивања; кратко спојите негативни терминал Х.В кондензатора на шасију пећнице (користите одвијач) да бисте га испразнили пре додиривања.
2. Током сервисирања доле наведени делови се могу уклонити и

омогућити приступ потенцијалима изнад 250В према земљи.

- Магнетрон
  - Високонапонски трансформатор
  - Кондензатор високог напона
  - Високонапонска диода
  - Високонапонски осигурач
3. Следећи услови могу изазвати прекомерно излагање микроталасној пећници током сервисирања.
    - Неправилно постављање магнетрона,
    - Неправилно подударање браве врата, шарке и врата,
    - Неправилно постављање носача прекидача,
    - Врата, заптивка врата или кућиште су оштећени.

SR



## ТЕХНИЧКЕ СПЕЦИФИКАЦИЈЕ

- Дигитална микроталасна пећница капацитета 23л и снаге 800В са роштиљем и електронским контролама.
- Црни модеран дизајн са пуним стакленим вратима и провидним прозором за гледање.
- Уграђена квака на вратима од нерђајућег челика за лако отварање простора за кување.
- ЛАКО ЧИШЋЕЊЕ Одељак за кување од каменог емајла са задњим кућиштем обложеним прахом.
- Светло бело ЛЕД осветљење унутрашњег одељка за уштеду енергије.
- Дигитални ЛЕД сат + тајмер са максималном поставком од 60 минута.
- Обавештење о звучном аларму за најаву завршетка сваког циклуса кувања.

- Са 8 менија за аутоматско кување + функцијом одмрзавања + функцијом тренутног/експресног кувања.
- Са стакленом грамофонском плочом пречника 28,5 цм.
- Са укљученом решетком за роштиљ од нерђајућег челика.
- Уграђена функција роштиља од 1000 В.
- 5-степени електронски контролер снаге микроталасне пећнице (100%, 80%, 50%, 30%, 10%)
- Укључена функција Цхилд ЛОЦК.
- Кабл за наизменичну струју од 1,0 м за тешке услове рада са обликованим АЦ-утикачем за додатну сигурност и удобност.
- Димензије: 48,0 к 29,0 к 33,7 цм.
- Тежина: 12,2 Кг.



## ПРАВИЛНО ОДЛАГАЊЕ ОВОГ ПРОИЗВОДА



Ова ознака указује да се овај производ не сме одлагати са другим кућним отпадом широм ЕУ. Да бисте спречили могућу штету по животну средину или људско здравље услед неконтролисаног одлагања отпада, одговорно га рециклирајте како бисте промовисали одрживу

повољну употребу материјалних ресурса. Да бисте вратили свој половни уређај, користите системе за враћање и прикупљање или контактирајте продавца код кога је производ купљен. Они могу однети овај производ за рециклирање безбедно по животну средину.



## VAD FINNS I BOXEN?

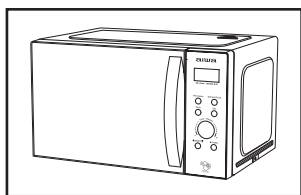

1 Mikrovågsugn

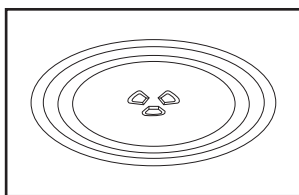

2 Skivspelare i glas

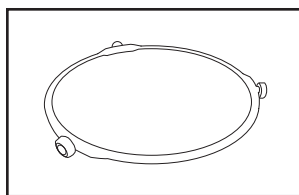

3 Skivspelare Ring + Koppling

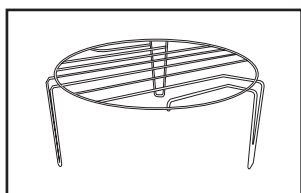

4 Grillställ i rostfritt stål

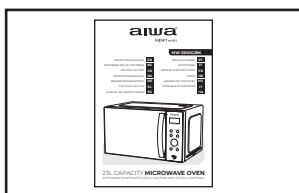

5 Bruksanvisning

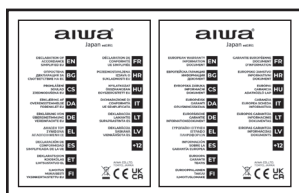

6 Försäkrans om överensstämmelse, garantiblad



## VIKTIGA SÄKERHETSÅTGÄRDER

**VARNING:** Om luckan eller luckans tätningar är skadade får ugnen inte användas förrän den har reparerats av en utbildad person.

**VARNING:** Det är farligt för någon annan än en utbildad person att utföra service- eller reparationsarbeten, som involverar borttagning av ett skydd som ger skydd mot exponering för mikrovågsenergi.

**VARNING:** Vätskor eller annan mat får inte värmas i förseglade behållare eftersom de riskerar att explodera.

1. Använd endast redskap som är lämpliga för användning i mikrovågsugnar.
2. Metalliska behållare för mat och dryck är inte tillåtna under tillagning i mikrovågsugn.
3. Vid uppvärmning av mat i plast- eller pappersbehållare, håll ett öga på ugnen på grund av risken för antändning.

4. Mikrovågsugnen är avsedd för uppvärmning av mat och dryck. Torkning av mat eller kläder och uppvärmning av värmande kuddar, tofflor, svampar, fuktig trasa och liknande kan leda till risk för skador, antändning eller brand.
5. Om rök observeras, stäng av eller koppla ur apparaten och håll dörren stängd för att kväva eventuella lågor. Mikrovågsuppvärmning av drycker kan resultera i fördröjd eruptiv kokning, därför måste försiktighet iakttas vid hantering av behållaren.
6. Innehållet i nappflaskor och barnmatsburkar ska röras om eller skakas och temperaturen ska kontrolleras före konsumtion för att undvika brännskador.
7. Ägg med skal och hela hårdkokta ägg får inte värmas i mikrovågsugnar

eftersom de kan explodera, även efter att mikrovågsuppvärmningen har avslutats.

8. Underlåtenhet att hålla ugnen i rent skick kan leda till försämring av ytan som kan påverka apparatens livslängd negativt och eventuellt resultera i en farlig situation. Mikrovågsugnen är avsedd att användas fristående eller inbyggd eller i ett skåp.
  9. Apparaten får inte placeras i ett skåp.
  10. Se till att inte förskjuta skivspelaren när du tar bort behållare från apparaten.
  11. Apparaten får inte rengöras med en ångtvätt.
  12. Apparaten får inte installeras lika med eller högre än 900 mm över golvet. Minsta höjd av ledigt utrymme som krävs ovanför ugnens övre yta: 100 mm.
- Varning:** När apparaten används i kombinationsläget bör barn endast använda ugnen under uppsikt av vuxen på grund av de genererade temperaturerna.



### VARNING HET YTA

13. Om nätsladden är skadad måste den bytas ut av tillverkaren eller dess servicerepresentant eller en liknande kvalificerad person för att undvika fara.
14. Denna apparat kan användas av barn från 8 år och uppåt och personer med nedsatt fysisk, sensorisk eller mental

förmåga eller bristande erfarenhet och kunskap om de har fått övervakning eller instruktioner om hur man använder apparaten på ett säkert sätt och förstår de inblandade farorna.

15. Barn får inte leka med apparaten.
16. Rengöring och användarunderhåll får inte utföras av barn utan tillsyn.
17. Denna apparat är avsedd att användas i hushåll och liknande applikationer som:
  - personalkök i butiker, kontor och andra arbetsmiljöer,
  - bondgårdar,
  - av kunder i hotell, motell och andra bostadsmiljöer,
  - miljöer av bed and breakfast-typ.
 Apparaterna är inte avsedda att drivas med hjälp av en extern timer eller separat fjärrkontrollsystem.

### 18. Grupp 2 Klass B-apparat

**Grupp 2 ISM-utrustning:** grupp 2 innehåller all ISM-utrustning i vilken radiofrekvent energi avsiktligt genereras och/eller används i form av elektromagnetisk strålning för behandling av material samt EDM- och bågsvetsutrustning. Klass B-utrustning är utrustning som är lämplig för användning i hushållsanläggningar och i anläggningar som är direkt anslutna till ett lågspänningsnätverk som försörjer byggnader som används för hushållsändamål.



## INSTALLATION

1. Ta ut all packning. Om det finns en säker hinna över ugnen, riv av den före användning. Kontrollera noga för skador. Om någon, meddela omedelbart återförsäljaren eller skicka till tillverkarens servicecenter.
2. Mikrovågsugnar måste placeras i torra och icke-korrosiva miljöer, hålls borta från värme och fukt, såsom gasbrännare eller vattentank.
3. För att säkerställa tillräcklig ventilation, bör avståndet från baksidan av mikrovågsugnen till väggen vara minst 10 cm, sidan till väggen bör vara minst 5 cm, det fria avståndet ovanför den övre ytan minst 20 cm, avståndet från mikrovågsugnen till marken bör vara minst 85 cm.
4. Ugnens placering ska vara sådan att den är långt från TV, radio eller antenn





eftersom bildstörningar eller brus kan uppstå. Avståndet bör vara mer än 5m.

5. Apparaten måste placeras så att stickkontakten är åtkomlig, och måste säkerställa en god jordning vid läckage, jordslinga kan bildas för att undvika elektriska stötar.
6. Mikrovågsugnen måste användas med luckan stängd.
7. Mikrovågsugnen får inte placeras i ett skåp. Mikrovågsugnen är avsedd att användas fristående.

8. Eftersom det finns tillverkningsrester eller olja kvar på ugnsutrymmet eller värmeelementet, luktar det vanligtvis lukten, till och med en lätt rök. Det är normalt och skulle inte inträffa efter flera gångers användning, håll dörren eller fönstret öppet säkerställa god ventilation. Så det rekommenderas starkt att placera en kopp vatten i håligheten, ställa in på hög effekt och köra flera gånger.

## RENGÖRING

### SKÖTSEL AV MIKROVÅGSUGN

#### ! VARNING

Ugnen bör rengöras regelbundet och eventuella matrester avlägsnas.

#### ! VARNING

- a. Dra ut nätsladden ur vägguttaget innan rengöring. Efter kylning av produkter. Sänk inte ner apparaten i vatten eller andra vätskor vid rengöring.
- b. Underlåtenhet att hålla ugnen i rent skick kan leda till försämring av ytan som kan påverka apparatens livslängd negativt och eventuellt resultera i en farlig situation.
- c. Använd aldrig hårt rengöringsmedel, bensin, slippulver eller metallborste för att rengöra någon del av apparaten.
- d. Ta inte bort vågledarskyddet.
- e. När mikrovågsugnen har använts under en längre tid kan det finnas några konstiga lukter i ugnen. Följande 3 metoder kan bli av med dem:
  - 1) Lägg flera citronskivor i en kopp, värm sedan med hög Micro Power i 2-3 min.
  - 2) Placera en kopp rött te i ugnen och värm sedan med hög mikroeffekt.
  - 3) Sätt in lite apelsinskal i ugnen och värm dem sedan med hög Micro Power i 1 minut.
- f. När produkten inte används bör den

placeras så väl som möjligt i provade och ventilerade utrymmen.

#### ! VARNING

Detaljer om hur man rengör ytor i kontakt med mat:

Efter användning, torka av vågledarens lock med en fuktig trasa, följt av en torr trasa för att ta bort eventuella matstänk och fett. Inbyggt fett kan överhettas och börja orsaka rök eller fatta eld.

### TIPS FÖR RENGÖRING

Detaljer för rengöring av dörrtätningar, hålrum och intilliggande delar:

**Exteriör:** Torka av höljet med en fuktad mjuk trasa.

**Dörr:** Torka av dörren och fönstret med en fuktad mjuk trasa.

Torka av dörrtätningarna och intilliggande delar för att avlägsna eventuellt spill eller stänk.

Torka av kontrollpanelen med en lätt fuktad mjuk trasa.

#### Innerväggar:

Torka av de inre ytorna med en fuktad mjuk trasa.

Torka rent vågledarskyddet för att ta bort eventuell matstänk.

#### Skivspelare / Rotationsring / Rotationsaxel:

Tvätta med mild tvålatten. Skölj med rent vatten och låt torka ordentligt.

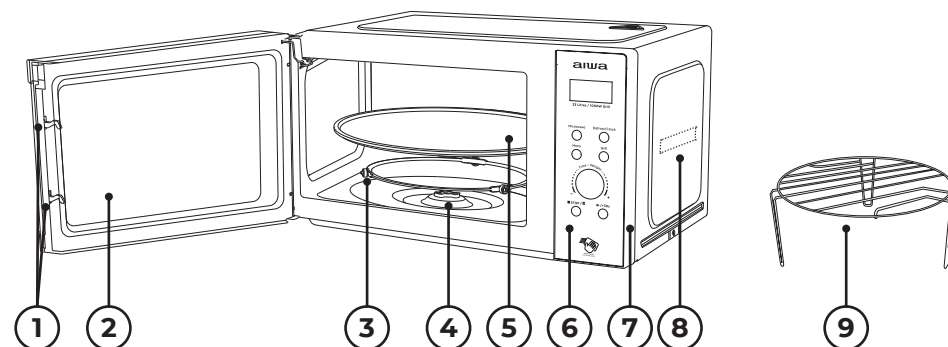

- 1) **Dörrlås:** Mikrovågsugnsdörren måste vara ordentligt stängd för att den ska fungera.
- 2) **Visningsfönster:** Tillåt användaren att se tillagningsstatus.
- 3) **Roterande ring:** Glasskivan sitter på sina hjul; den stödjer skivspelaren och hjälper den att balansera när den roterar.
- 4) **Roterande axel:** Glasskivan sitter på axeln; motorn under den driver skivspelaren att rotera.
- 5) **Vridskiva:** Maten sitter på vridskivan, dess rotation under drift hjälper till att tillaga maten jämnt.

#### ! VARNING

- Placera den roterande ringen först.
- Montera vridbordet på den roterande

axeln och se till att den är ordentligt inställd.

6) **Kontrollpanel:** Se nedan för detaljer (kontrollpanelen kan ändras utan föregående meddelande).

7) **Ytterhölje:** Används för att linda in och skydda hela maskinens inre strukturella delar och elektriska komponenter.

8) **Vågledarelock:** Det är inuti mikrovågsugnen, bredvid väggen på kontrollpanelen.

#### ! VARNING

Ta aldrig bort vågledarskyddet.

9) **Grillgaller:** Används för att placera stekmaten.



## DRIFT AV KONTROLLPANELEN

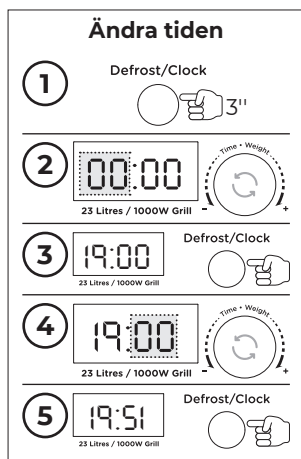
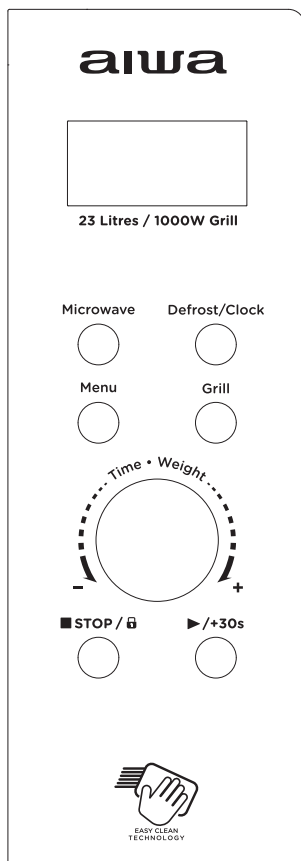

### 1. INNAN TILLAGNING

Displayen tänds när strömförsörjningen är ansluten, gå sedan in i standbyläge och displayen visar 1:00.

### 2. MIKROVÅGSFUNKTION

Det finns fem eldkraftsnivåer, 100P, 80P, 50P, 30P respektive 10P. Tryck på "Microw." knappen kontinuerligt och välj önskad mikrovågseffekt. Vrid på "Time. Weight"-ratten för att öka eller minska tillagningstiden, kan välja tidsintervallet är 0:10~60:00. Efter att ha valt tid, tryck på knappen "►/+30s" för att börja arbeta. Ett surrande ljud för att meddela att operationen är avslutad.

HÖG	100% uteffekt	(Gäller för snabb och noggrann tillagning)
M.Hög	80% uteffekt	(Gäller för medium snabbmatlagning)
Medium	50% uteffekt	(Gäller för ångkokning)
M.Låg	30% uteffekt	(Gäller för upptining av mat)
LÅG	10% uteffekt	(Gäller för att hålla värmen)

### ! VARNING

- Den maximala tiden som kan ställas in är 60 minuter.
- Använd aldrig ugnen tom.
- Vid maximal mikrovågseffekt sänker ugnen automatiskt effekten efter en viss tillagningstid för att förlänga livslängden.
- Om du vänder på maten under drift, tryck på ►/+30s-knappen en gång och den förinställda tillagningsproceduren fortsätter.
- Om du tänker ta bort maten innan den förinställda tiden, måste du trycka på Stop/Lock-knappen en gång för att rensa den förinställda proceduren för att undvika oavsiktlig användning vid nästa användning.

### 3. TINA UPP

Det finns två avfrostningslägen, dEF1 respektive dEF2. dEF1 för avfrostning efter vikt och dEF2 för avfrostning efter tid. Tryck kontinuerligt på "Defrost"-knappen för att välja avfrostningsläge och vrid sedan på "Time. Weight"-ratt för att välja matens vikt eller upptiningstid. dEF1 valbart alternativ viktintervall är 100g ~ 1500g. dEF2 valbart alternativ är 0:10 ~ 60:00. När du har valt, tryck på ►/+30s"-knappen och börja arbeta. Ett surrande ljud för att meddela att operationen är avslutad. Upptiningsläget dEF1 efter vikt kommer att ha ett

pippljud som uppmanar maten att vändas under upptining.

Nedan följer några råd om upptiningstid för mat:

dEF1	För avfrostning varierar vikten från 0,1 till 1,5 kg
dEF2	För avfrostning är tiden från 0:10 till 60:00

### ! VARNING

- Det är nödvändigt att vända maten under drift för att få en enhetlig effekt.
- Vanligtvis tar upptining längre tid än att laga maten.
- Om maten kan skäras med kniv kan upptiningsprocessen anses avslutad.
- Mikrovågsugnen tränger in cirka 4 cm i de flesta matvaror.
- Upptinad mat bör konsumeras så snart som möjligt, det rekommenderas inte att ställa tillbaka till kylen och frysa in igen.

### 4. AUTOMATILLAGNING

Det finns åtta automatiska menyer A.1~A.8, Potatis, Pasta, Pizza, Popcorn, Grönsaker, Dryck, Kött respektive Fisk. Tryck på "Menu"-knappen kontinuerligt för att välja önskad meny, vrid sedan på "Time. Weight"-ratten för att välja menyens vikt. Efter att ha valt vikt och tillagningsvikt, tryck på ►/+30s"-knappen för att meddela att operationen är avslutad.

Visa	Snäll	Metod
A.1	Potatis	Gäller för viktintervallet 0.25-0.75kg
A.2	Pasta	Gäller för viktintervallet 0.05-0.15kg
A.3	Pizza	Gäller för viktintervallet 0.2-0.4kg
A.4	Popcorn	Gäller för viktintervallet 0.0-0.1kg
A.5	Grönsak	Gäller för viktintervallet 0.2-0.6kg
A.6	Dryck	Tillämpligt för viktintervallet är 1 kopp, 2 koppar eller 3 koppar, var och en ca 250ml
A.7	Kött	Gäller för viktintervallet 0.2-0.6kg
A.8	Fisk	Gäller för viktintervallet 0.2-0.6kg

### ! VARNING

- Temperaturen på maten innan tillagning skulle vara 20-25°C. Högre eller lägre temperatur på maten före tillagning skulle kräva ökning eller minskning av tillagningstiden.
- Matens temperatur, vikt och form kommer till stor del att påverka tillagningseffekten. Om någon avvikelser har hittats till faktorn som anges i menyn ovan, kan du justera tillagningstiden för bästa resultat.

### 5. GRILL

Det finns tre lägen för denna knapp att välja, vilka är grill, kombination av grill och mikrovågsugn 1 och kombination av grill och mikrovågsugn 2. Motsvarande display är G., C-1 och C-2. De specifika operationsstegen är följande: tryck på denna knapp för att välja önskad grill, kombination av grill och mikrovågsugn 1 eller kombination av grill och mikrovågsugn 2, och displayen kommer att visa "G.", "C-1" eller "C-2".

Tillagningstiden kan justeras genom att vrida på "Time. Weight"-ratt från 0:10 till 60:00. Efter att ha valt tillagningstid, tryck på knappen "►/+30s" för att börja arbeta;

under tillagningsprocessen kommer det att höras pip som uppmanar maten att vända. Ett surrande ljud för att meddela att operationen är avslutad.

G.	Grill, värmeelementet kommer att aktiveras under drifttiden. Vilket är tillämpligt för rullning av tunt kött eller fläsk, korv, kycklingvinge då bra brun färg kan erhållas
C-1	Kombination av grill och mikrovågsugn
C-2	Kombination av grill och mikrovågsugn

### VARNING

I läget grill/kombi kan alla ugnsdelar, såväl som galler och kokkärl, bli mycket varma. Var försiktig när du tar bort något från ugnen. Använd tunga grytlappar eller ugnsvantar för att FÖRHINDRA BRÄNSKAP.

### 6. STOPPA

Under tillagningsinställningarna kan du trycka på "STOP"-knappen för att avbryta inställningarna och återgå till standbyläge. När mikrovågsugnen fungerar, kan du trycka på "STOP"-knappen för att pausa. I standbyläge kan du trycka på "STOP"-knappen igen för att avbryta funktionen och återgå till standbyläge.

### 7. BÖRJA/+30s

Efter att ha ställt in tillagningstiden eller matens vikt, tryck på knappen "►/+30s" för att starta mikrovågsugnen. I arbetsläge kan du trycka på knappen "►/+30s" för att öka tiden, tryck en gång för att öka 30 sekunder, men menyläget och viktupptinningsläget kan inte justera tiden. I pausläge kan du trycka på "►/+30s"-knappen för att fortsätta tillagningen innan.

### 8. BARNLÅSFUNKTION

Använd den här funktionen för att låsa kontrollpanelen när du städar eller så att barn inte kan använda ugnen utan tillsyn. Alla knappar görs obrukbara i detta läge.

- 1) Ställ in lås: Håll ned STOP-knappen i cirka 3 sekunder.
- 2) Avbryt lås: Håll ned STOP-knappen i cirka 3 sekunder.



## GUIDE TILL VERKTYGEN

SV

Det rekommenderas starkt att använda behållare som är lämpliga och säkra för tillagning i mikrovågsugn. Generellt sett är behållarna som är gjorda av värmebeständig keramik, glas eller plast lämpliga för tillagning

i mikrovågsugn. Använd aldrig metallbehållarna för tillagning i mikrovågsugn och kombinerad matlagning, eftersom det är troligt att det uppstår gnistor. Du kan ta referensen till tabellen nedan.

Material av behållare	Mikrovågsugn (A)	Grill (B)	A+B	Anteckningar
Värmebeständig keramik	Ja	Ja	Ja	Använd aldrig keramik som är dekorerad med metallkant eller glaserad
Värmebeständig plast	Ja	Nej	Nej	Kan inte användas för långvarig tillagning i mikrovågsugn
Värmebeständigt glas	Ja	Ja	Ja	
Plastfilm	Ja	Nej	Nej	Den bör inte användas vid tillagning av kött eller kotletter eftersom övertemperaturen kan skada filmen
Grillställ	Nej	Ja	Ja	
Metallbehållare	Nej	Nej	Nej	Den ska inte användas i mikrovågsugn. Mikrovågsugn kan inte tränga igenom metall
Lack	Nej	Nej	Nej	Dålig värmestålig. Kan inte användas för högttemperaturlagning
Bambu trä och papper	Nej	Nej	Nej	Dålig värmestålig. Kan inte användas för högttemperaturlagning



## MATNINGSTIPS

Följande faktorer kan påverka tillagningsresultatet:

### Matarrangemang

Placera tjockare ytor mot utsidan av fatet, den tunnare delen mot mitten och fördela det jämnt. Överlappa inte om möjligt.

### Tillagningstidens längd

Börja tillagningen med en kort tidsinställning, utvärdera den efter att den har gått ut och förläng den efter det faktiska behovet. Överkokning kan leda till rök och brännskador.

### Laga maten jämnt

Mat som kyckling, hamburgare eller biff bör vändas en gång under tillagningen. Beroende på typ av mat, om tillämpligt, rör om det från utsidan till mitten av skålen en eller två gånger under tillagningen.

### Låt ståtid

Efter tillagningstiderna, lämna maten i ugnen under en tillräcklig tid, detta gör att den kan slutföra sin tillagningscykel och kyla ner den gradvis.

### Om maten är färdig

Färg och hårdhet på maten hjälper till att avgöra om det är gjort, dessa inkluderar:

- Änga kommer ut från alla delar av maten, inte bara kanten.
- Leder av fjäderfä kan lätt flyttas.
- Fläsk eller fjäderfä visar inga tecken på blod.
- Fisken är ogenomskinlig och kan lätt skivas med en gaffel.

### Platta för bruning

När du använder en bryningsskål eller självuppvärmande behållare, placera alltid en värmebeständig isolator som en porslinsplatta under den för att förhindra skador på skivspelaren och den roterande ringen.

### Mikrovågssäker plastfolie

När du lagar mat med hög fetthalt, låt inte plastfolien komma i kontakt med mat eftersom den kan smälta.

### Mikrovågssäker plastkorkärl

Vissa mikrovågssäkra plastkorkärl kanske inte är lämpliga för att laga mat med hög fett- och sockerhalt. Förvärmningstiden som anges i diskens bruksanvisning får inte överskridas.



## UNDERHÅLL

### UNDERHÅLL

Kontrollera följande innan du ringer efter tjänster.

1. Håll en kopp vatten (ca 150 ml) i ett glasmått i ugnen och stäng luckan ordentligt. Ugnslampan ska slockna om luckan är ordentligt stängd. Låt ugnen verka i 1 min.
2. Lyser ugnslampan?
3. Fungerar kylfläkten? (Lägg handen över de bakre ventilationsöppningarna.)

4. Roterar skivspelaren? (Vändskivan kan rotera medurs eller moturs. Detta är helt normalt.)
5. Är vattnet i ugnen varmt? Om "NEJ" är svaret på någon av frågorna ovan, kontrollera ditt vägguttag och säkringen i din mätarbox. Om både vägguttaget och säkringen fungerar korrekt, KONTAKTA DITT NÄRMASTE GODKÄNDA SERVICECENTER.

### SERVICESKYDD

#### Varning: MIKROVÅGSSTÅLNING

1. Högspänningskondensatorn förblir laddad efter frånkoppling; kortslut den negativa polen på H. V-kondensatorn till ugnens chassi (använd en skruvmejsel) för att ladda ur innan du vidrör.
2. Under service kan nedan listade delar tas bort och ge tillgång till potentialer över 250V till jord.
  - Magnetron
  - Högspänningstransformator

- Högspänningskondensator
  - Högspänningsdiод
  - Högspänningssäkring
3. Följande förhållanden kan orsaka onödig exponering för mikrovågor under service.
    - Felaktig montering av magnetron,
    - Felaktig matchning av dörrspärr, dörrgångjärn och dörr,
    - Felaktig montering av strömbrytarstöd;
    - Dörr, dörrtätning eller kapsling har skadats.

SV



## TEKNISKA SPECIFIKATIONER

- Digital mikrovågsgugn 23l kapacitet & 800W effekt med grill och elektroniska kontroller.
- Svart modern design med helglasdörr och genomskinligt visningsfönster.
- Inbyggt dörrhandtag i rostfritt stål för enkel öppning av ugn.
- LÄTT RENGÖRING Stenemaljerad kokfack med pulverlackerat bakhus.
- Klar vit LED-invändig fackbelysning för energibesparing.
- Digital LED-klocka + timer med maxinställning på 60 minuter.
- Akustiskt larmmeddelande för att meddela slutet på varje tillagningscykel.

- Med 8 automatiska tillagningsmenyer + upptinningsfunktion + snabb-/snabbkokningsfunktion.
- Med 28,5 cm diameter glas skivspelare.
- Med grillställ i rostfritt stål ingår.
- 1000W Grillfunktion inbyggd.
- Elektronisk mikrovågskontroll med 5 nivåer (100 %, 80 %, 50 %, 30 %, 10 %)
- Barnlåsfunktion ingår.
- Heavy Duty 1,0 m AC-sladd med gjuten AC-kontakt för extra säkerhet och bekvämlighet.
- Mått: 48,0 x 29,0 x 33,7 cm.
- Vikt: 12,2 kg.



## KORREKT KASSERING AV DENNA PRODUKT

 Denna märkning indikerar att denna produkt inte bör kasseras med annat hushållsavfall i hela EU. För att förhindra eventuell skada på miljön eller människors hälsa från okontrollerad avfallshantering, återvinn det

på ett ansvarsfullt sätt för att främja hållbar återanvändning av materialresurser. För att returnera din använda enhet, använd retur- och insamlingssystemen eller kontakta återförsäljaren där produkten köptes. De kan ta denna produkt för miljösäker återvinning.



## KUTUDA NE VAR?

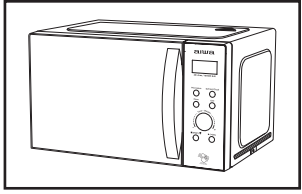

1 Mikrodalga fırın

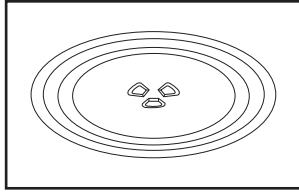

2 Cam Döner Tabla

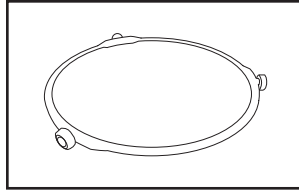

3 Döner Tabla Halkası + Kaplin

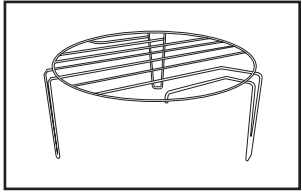

4 Paslanmaz çelik ızgara rafı

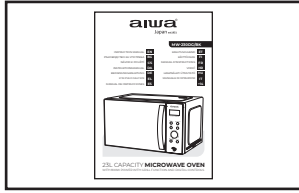

5 Kullanım klavuzu



6 Uygunluk beyanı, Garanti belgesi



## ÖNEMLİ GÜVENLİK ÖNLEMLERİ

**UYARI:** Kapı veya kapak contaları hasarlıysa, eğitilmiş bir kişi tarafından onarılanaya kadar fırın çalıştırılmamalıdır.

**UYARI:** Mikrodalga enerjisine maruz kalmaya karşı koruma sağlayan herhangi bir kapağın çıkarılmasını içeren herhangi bir servis veya onarım işlemini eğitilmiş bir kişi dışında herhangi birinin yapması tehlikelidir. UYARI: Sıvılar veya diğer yiyecekler, patlamaya meyilli oldukları için kapalı kaplarda ısıtılmamalıdır.

1. Yalnızca mikrodalga fırınlarda kullanıma uygun kapları kullanın.
2. Mikrodalga ile pişirme sırasında yiyecek ve içecekler için metalik kaplara izin verilmez.
3. Yiyecekleri plastik veya kağıt kaplarda ısıtırken, tutuşma olasılığı nedeniyle fırına dikkat edin.
4. Mikrodalga fırın yiyecek ve içecekleri ısıtmak için tasarlanmıştır. Yiyeceklerin veya giysilerin kurutulması ve ısıtma

pedlerinin, terliklerin, süngerlerin, nemli bezlerin ve benzerlerinin ısıtılması yaralanma, tutuşma veya yangın riskine yol açabilir.

5. Duman görülürse, alevleri boğmak için cihazı kapatın veya fişini çekin ve kapağını kapalı tutun. İçeceklerin mikrodalgada ısıtılması, kaynamanın gecikmesine neden olabilir, bu nedenle kabı taşırken dikkatli olunmalıdır.
6. Biberonların ve bebek maması kavanozlarının içindekiler karıştırılmaları veya çalkalanmaları ve yanmaları önlemek için tüketimden önce sıcaklıkları kontrol edilmelidir.
7. Kabuklu yumurtalar ve bütün katı haşlanmış yumurtalar, mikrodalga ısıtma sona erdikten sonra dahi patlayabileceklerinden mikrodalga fırınlarda ısıtılmamalıdır.
8. Fırını temiz durumda tutmamak, cihazın ömrünü olumsuz yönde

- etkileyebilecek ve muhtemelen tehlikeli bir duruma yol açabilecek yüzeyin bozulmasına neden olabilir. Mikrodalga fırın, bağımsız veya ankastre veya bir dolap içinde kullanılmak üzere tasarlanmıştır.
9. Cihaz bir dolap içine yerleştirilmemelidir.
  10. Kapları cihazdan çıkarırken döner tablanın yerinden oynamasına dikkat edilmelidir.
  11. Cihaz, buharlı temizleyici ile temizlenmemelidir.
  12. Cihaz yerden 900 mm'ye eşit veya daha yükseğe kurulmamalıdır. Fırının üst yüzeyinin üzerinde gerekli minimum boş alan yüksekliği: 100 mm.
- Uyarı:** Cihaz kombinasyon modunda çalıştırıldığında, oluşan sıcaklık nedeniyle çocuklar fırını yalnızca yetişkin gözetiminde kullanılmalıdır.



### DİKKAT SICAK YÜZEY

13. Besleme kablosu hasarlıysa, bir tehlikeyi önlemek için üretici veya servis acentesi veya benzer nitelikli bir kişi tarafından değiştirilmelidir.
14. Bu cihaz, gözetim altında tutuldukları veya cihazın güvenli bir şekilde kullanımına ilişkin talimatların verildiği ve anlaşıldığı takdirde, 8 yaş

ve üzeri çocuklar ve fiziksel, duyuşal veya zihinsel yetenekleri kısıtlı veya deneyim ve bilgi eksikliği olan kişiler tarafından kullanılabilir. ilgili tehlikeler.

15. Çocuklar cihazla oynamamalıdır.
16. Temizlik ve kullanıcı bakımı gözetimsiz çocuklar tarafından yapılmamalıdır.
17. Bu cihaz, aşağıdakiler gibi ev ve benzeri uygulamalarda kullanılmak üzere tasarlanmıştır:
  - mağazalar, ofisler ve diğer çalışma ortamlarındaki personel mutfak alanları,
  - çiftlik evleri,
  - oteller, moteller ve diğer konut tipi ortamlardaki müşteriler tarafından,
  - yatak ve kahvaltı tipi ortamlar.Cihazlar, harici bir zamanlayıcı veya ayrı bir uzaktan kumanda sistemi aracılığıyla çalıştırılmak üzere tasarlanmamıştır.

### 18. Grup 2 B Sınıfı cihaz

**Grup 2 ISM ekipmanı:** grup 2, radyo frekansı enerjisinin kasıtlı olarak üretildiği ve/veya malzemenin işlenmesi için elektromanyetik radyasyon şeklinde kullanıldığı tüm ISM ekipmanlarını ve EDM ve ark kaynağı ekipmanlarını içerir. B Sınıfı ekipman, konutlarda ve konut amaçlı kullanılan binaları besleyen bir alçak gerilim güç kaynağı şebekesine doğrudan bağlı kurulumlarda kullanıma uygun ekipmandır.



## KURULUM

1. Tüm ambalajı çıkarın. Fırının üzerinde güvenli bir film varsa, kullanmadan önce yırtın. Hasar olup olmadığını dikkatlice kontrol edin. Varsa, derhal satıcıyı bilgilendirin veya üreticinin servis merkezine gönderin.
2. Mikrodalga fırınlar, gaz brülörü veya su deposu gibi ısı ve nemden uzak, kuru ve aşındırıcı olmayan ortamlara yerleştirilmelidir.
3. Yeterli havalandırmayı sağlamak için mikrodalganın arkasının duvara olan

- mesafesi en az 10 cm, duvara olan mesafesi en az 5 cm, üst yüzeyin üzerindeki serbest mesafe en az 20 cm olmalıdır. mikrodalganın yere olan mesafesi en az 85 cm olmalıdır.
4. Fırının konumu, görüntü bozukluğu veya gürültü oluşabileceğinden TV, Radyo veya antenden uzak olacak şekilde olmalıdır. Mesafe 5 m'den fazla olmalıdır.
5. Cihaz, fişe erişilebilecek şekilde yerleştirilmeli ve kaçak durumunda iyi

bir topraklama sağlamalıdır, elektrik çarpmasını önlemek için topraklama döngüsü oluşturulabilir.

6. Mikrodalga fırın kapağı kapalı olarak çalıştırılmamalıdır.
7. Mikrodalga fırın bir dolaba yerleştirilmemelidir. Mikrodalga fırın bağımsız olarak kullanılmak üzere tasarlanmıştır.

8. Fırın boşluğunda veya ısı elemanında üretim artığı veya yağ kaldığından, genellikle koku, hatta hafif bir duman kokusu alır, Bu normal bir durumdur ve birkaç kez kullanımdan sonra oluşmaz, kapıyı veya pencereyi açık tutun. iyi havalandırma sağlayın. Bu nedenle, boşluğa bir bardak su koymaz, yüksek güce ayarlamaz ve birkaç kez çalıştırmanız şiddetle tavsiye edilir.

## TEMİZLİK

### MİKRODALGA FIRIN BAKIMI

#### ⚠ DİKKAT

Fırın düzenli olarak temizlenmeli ve yemek artıkları temizlenmelidir.

#### ⚠ UYARI

- a. Temizlemeden önce güç kablosunu duvar prizinden çıkarın. Ürünleri soğuttuktan sonra. Cihazı temizlerken suya veya diğer sıvılara daldırmayın.
- b. Fırının temiz durumda tutulmaması, cihazın ömrünü olumsuz yönde etkileyebilecek ve muhtemelen tehlikeli bir duruma yol açabilecek yüzeyin bozulmasına neden olabilir.
- c. Cihazın herhangi bir parçasını temizlemek için asla sert deterjan, benzin, aşındırıcı toz veya metal fırça kullanmayın.
- d. Dalga kılavuzu kapağını çıkarmayın.
- e. Mikrodalga fırın uzun süre kullanıldığında fırında garip kokular olabilir, Aşağıdaki 3 yöntem ile bunlardan kurtulabilirsiniz:
  - 1) Birkaç limon dilimini bir bardağa koyun, ardından yüksek Mikro Güç ile 2-3 dakika ısıtın.
  - 2) Bir fincan kırmızı çayı fırına koyun, ardından yüksek mikro güçte ısıtın.
  - 3) Bir miktar portakal kabuğunu fırına koyun ve ardından yüksek Mikro Güç ile 1 dakika ısıtın.
- f. Ürün kullanılmadığı zamanlarda mümkün olduğunca deneme

ve havalandırılan alanlara yerleştirilmelidir.

#### ⚠ UYARI

Gıda ile temas eden yüzeylerin nasıl temizleneceğine ilişkin ayrıntılar:

Kullandıktan sonra dalga kılavuzu kapağını nemli bir bezle silin, ardından yiyecek sıçramalarını ve yağları temizlemek için kuru bir bezle silin. Birikmiş gres aşırı ısınabilir ve duman çıkarmaya veya alev almaya başlayabilir.

### TEMİZLİK İPUÇLARI

Kapı contaları, boşluk ve bitişik parçaların temizliği için ayrıntılar:

**Dış:** Muhafazayı nemli yumuşak bir bezle silin.

**Kapı:** Nemli yumuşak bir bezle kapıyı ve pencereyi silerek temizleyin.

Herhangi bir dökülmeyi veya sıçramayı gidermek için kapı contalarını ve bitişik parçaları silin.

Kontrol panelini hafif nemlendirilmiş yumuşak bir bezle silin.

#### İç duvarlar:

İç yüzeyleri nemli yumuşak bir bezle silerek temizleyin.

Sıçrayan yiyecekleri çıkarmak için dalga kılavuzu kapağını silerek temizleyin.

**Döner tabla / Dönme halkası / Dönme eksenini:**

Hafif sabunlu suyla yıkayın.

Temiz suyla durulayın ve iyice kurumasını bekleyin.



## ÜRÜN TALİMATI

TR

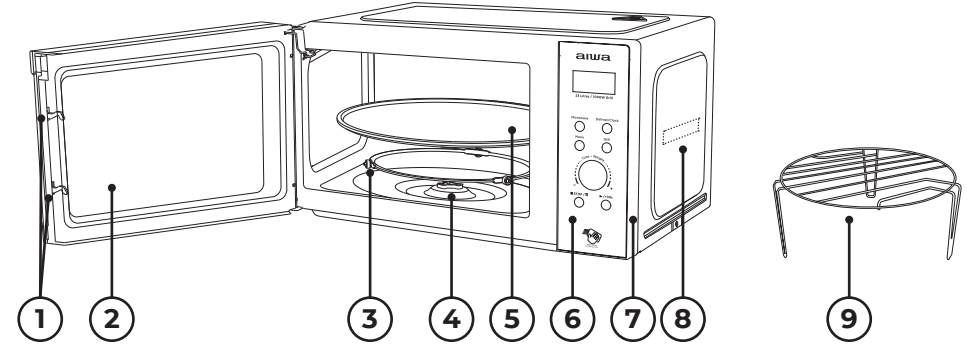

- 1) **Kapı kilidi:** Mikrodalga fırın kapağının çalışabilmesi için uygun şekilde kapatılmış olması gerekir.
- 2) **Görüntüleme penceresi:** Kullanıcının pişirme durumunu görmesine izin verir.
- 3) **Döner halka:** Cam döner tabla tekerlekleri üzerine oturur; döner tablayı destekler ve dönerken dengelenmesine yardımcı olur.
- 4) **Döner eksen:** Cam döner tabla eksene oturur; altındaki motor, döner tablayı döndürmek için tahrik eder.
- 5) **Döner Tabla:** Yemek döner tablaya oturur, çalışma esnasında dönmesi yemeğin eşit şekilde pişmesine yardımcı olur.

#### ⚠ DİKKAT

- Önce döner halkayı yerleştirin.

- Döner tablayı dönen eksene oturtun ve doğru şekilde takıldığından emin olun.

- 6) **Kontrol paneli:** Ayrıntıları aşağıya bakın (kontrol paneli önceden haber verilmeksizin değiştirilebilir).
- 7) **Dış kapak:** Tüm makinenin iç yapısal parçalarını ve elektrik bileşenlerini sarmak ve korumak için kullanılır.
- 8) **Dalga kılavuzu kapağı:** Mikrodalga fırının içinde, kontrol paneli duvarının yanındadır.

#### ⚠ UYARI

Dalga kılavuzu kapağını asla çıkarmayın.

- 9) **Izgara rafı:** Kızartılan yiyecekleri yerleştirmek için kullanın.



## KONTROL PANELİNİN ÇALIŞMASI

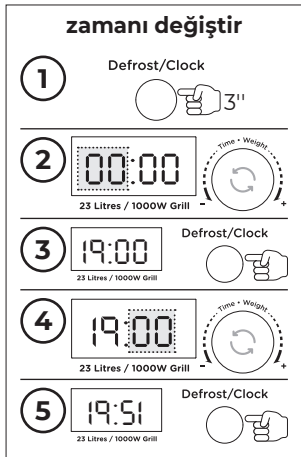
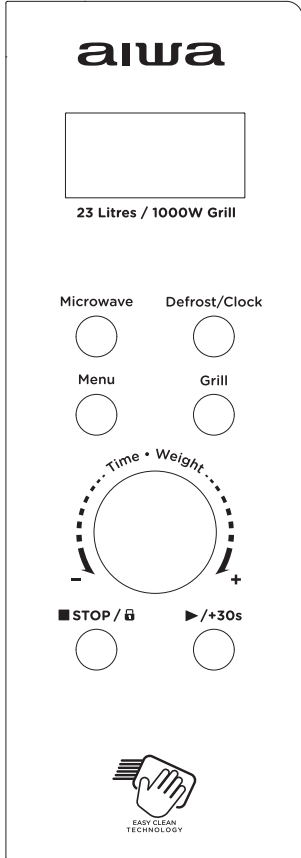

### 1. PIŞİRME ÖNCESİ

Güç kaynağına takıldığında ekran aydınlanır, ardından bekleme durumuna girer ve ekran 1:00 gösterir.

### 2. MİKRODALGA FONKSİYONU

Sırasıyla 100P, 80P, 50P, 30P ve 10P olmak üzere beş ateş gücü seviyesi vardır "Microw." ya basın. düğmesine sürekli basın ve istediğiniz mikrodalga gücünü seçin. "Time. Weight" düğmesini çevirin. Ağırlık "düğmesi, pişirme süresini artırmak veya azaltmak için 0:10~60:00 zaman aralığını seçebilir. Saati seçtikten sonra, çalışmaya başlamak için "►/+30s" düğmesine basın. İşlemin tamamlandığını bildiren bir uğultu sesi.

YÜKSEK	100% güç çıkışı	(Hızlı ve kapsamlı pişirme için geçerlidir)
M. Yüksek	80% güç çıkışı	(Orta ekspres pişirme için geçerlidir)
Medya	50% güç çıkışı	(Yiyecekleri buharda pişirmek için geçerlidir)
M. Düşük	30% güç çıkışı	(Yiyeceklerin buzunu çözmek için geçerlidir)
DÜŞÜK	10% güç çıkışı	(Sıcak tutmak için geçerlidir)

### ⚠ DİKKAT

- Ayarlanabilecek maksimum süre 60 dakikadır.
- Fırını asla boş çalıştırmayın.
- Maksimum mikrodalga gücünde, fırın, servis ömrünü uzatmak için belirli bir pişirme süresinden sonra gücü otomatik olarak düşürür.
- Çalışma sırasında yiyeceği çevirirseniz ►/+30s düğmesine bir kez basın, önceden ayarlanmış pişirme prosedürü devam edecektir.
- Yiyecekleri önceden ayarlanmış süreden önce çıkarmak istiyorsanız, bir sonraki kullanımda istenmeyen çalışmayı önlemek için önceden ayarlanmış prosedürü silmek için Durdur/Kilitle düğmesine bir kez basmalısınız.

### 3. DEFROST

Sırasıyla dEF1 ve dEF2 olmak üzere iki defrost modu vardır. Ağırlığa göre defrost için dEF1 ve zamana göre defrost için dEF2. Defrost modunu seçmek için "Defrost" düğmesine sürekli basın ve ardından "Time. Weight" ı çevirin. Yiyecek ağırlığını veya buz çözme süresini seçmek için Ağırlık" düğmesi. dEF1 seçilebilir

seçenek ağırlık aralığı 100g ~ 1500g'dir. dEF2 seçilebilir seçenek aralığı 0:10 ~ 60:00'dir. Seçtikten sonra "►/+30s" butonuna basarak çalışmaya başlayın. İşlemin tamamlandığını bildiren bir uğultu sesi. Ağırlığa göre dEF1 buz

çözme modu, buz çözme sırasında yiyeceğin çevrilmesini istemek için bir bip sesine sahip olacaktır.

Aşağıda bazı yiyeceklerin buz çözme süresi tavsiyeleri verilmiştir:

dEF1	Buz çözme için ağırlık 0,1 ila 1,5 kg arasındadır
dEF2	Defrost için zaman aralığı 0:10 ile 60:00 arasındadır

### ⚠ DİKKAT

- Üniform bir etki elde etmek için çalışma sırasında yiyeceği ters çevirmek gerekir.
- Genellikle buz çözme, yemeği pişirmekten daha uzun sürer.
- Yiyecekler bıçakla kesilebiliyorsa, buz çözme işlemi tamamlanmış sayılabilir.
- Mikrodalga çoğu yiyeceğe yaklaşık 4 cm nüfuz eder
- Buzu çözülen gıdaların bir an önce tüketilmesi gerekir, tekrar buzdolabına konularak tekrar dondurulması önerilmez.

### 4. OTOMATİK PIŞİRME

Sırasıyla A.1~A.8, Patates, Makarna, Pizza, Patlamış Mısır, Sebze, İçecek, Et ve Balık olmak üzere sekiz otomatik menü vardır. İstedığınız menüyü seçmek için "Menu" düğmesine sürekli basın, ardından menünün ağırlığını seçmek için "Time. Weight" düğmesini çevirin. Ağırlık ve pişirme ağırlığını seçtikten sonra çalışmaya başlamak için "►/+30s" düğmesine basın. İşlemin tamamlandığını bildiren bir uğultu sesi.

Görüntülemek	Tür	Yöntem
A.1	Patates	0,25-0,75 kg arası ağırlık aralığı için geçerlidir
A.2	Makarna	0,05-0,15 kg arası ağırlık aralığı için geçerlidir
A.3	Pizza	0,2-0,4 kg arası ağırlık aralığı için geçerlidir
A.4	Patlamış mısır	0.0-0.1kg ağırlık aralığı için geçerlidir
A.5	Sebze	0,2-0,6 kg arası ağırlık aralığı için geçerlidir
A.6	İçecek	Ağırlık aralığı için her biri yaklaşık 250 ml olan 1 bardak, 2 bardak veya 3 bardak geçerlidir
A.7	Et	0,2-0,6 kg arası ağırlık aralığı için geçerlidir
A.8	Balık	0,2-0,6 kg arası ağırlık aralığı için geçerlidir

### ⚠ DİKKAT

- Yemeğin pişirmeden önceki sıcaklığı 20-25°C olacaktır. Pişirmeden önce yiyeceğin daha yüksek veya daha düşük sıcaklığı, pişirme süresinin artmasını veya azalmasını gerektirir.

- Yiyeceklerin sıcaklığı, ağırlığı ve şekli pişirme etkisini büyük ölçüde etkileyecektir. Yukarıdaki menüde belirtilen faktörde herhangi bir sapma bulunursa, en iyi sonucu elde etmek için pişirme süresini ayarlayabilirsiniz.

## 5. IZGARA

Bu düğmenin seçebileceği üç mod vardır, bunlar ızgara, ızgara ve mikrodalga kombinasyonu 1 ve ızgara ve mikrodalga kombinasyonu 2'dir. İlgili ekran G., C-1 ve C-2'dir. Spesifik işlem adımları aşağıdaki gibidir: İstenilen ızgarayı, ızgara ve mikrodalga kombinasyonu 1'i veya ızgara ve mikrodalga 2 kombinasyonunu seçmek

için bu düğmeye basın ve ekran "G.", "C-1" veya "C-2" yi gösterecektir. Pişirme süresi "Time. Weight" döndürülerek ayarlanabilir. Ağırlık" düğmesi 0:10'dan 60:00'a kadar. Pişirme süresini seçtikten sonra, çalışmaya başlamak için "▶/+30s" düğmesine basın; pişirme işlemi sırasında, yiyeceğin dönmesini isteyen bip sesleri duyulacaktır. İşlemin tamamlandığını bildiren bir uğultu sesi.

G.	Izgara, çalışma süresi boyunca ısı elemanına enerji verilecektir. İnce etler veya domuz eti haddeleme için geçerli olan, sosis, tavuk kanadı olarak iyi kahverengi renk elde edilebilir
C-1	Izgara ve mikrodalga pişirme kombinasyonu
C-2	Izgara ve mikrodalga pişirme kombinasyonu

## ! DİKKAT

Izgara/kombi modunda, tüm fırın parçaları, ayrıca raf ve pişirme kapları çok ısınabilir. Fırından herhangi bir öğeyi çıkarırken dikkatli olun. YANIKLARI ÖNLEMEK için ağır tutacak veya fırın eldiveni kullanın.

## 6. DUR

Pişirme ayarları sürecinde "STOP" butonuna basarak ayarları iptal edebilir ve bekleme durumuna dönebilirsiniz. Mikrodalga fırının çalışma sürecinde, duraklatmak için "STOP" düğmesine basabilirsiniz. Bekleme durumunda, işlevi iptal etmek ve bekleme durumuna geri dönmek için "STOP" düğmesine tekrar basılabilir.

## 7. BAŞLANGIÇ/+30s

Pişirme süresini veya yiyecek ağırlığını ayarladıktan sonra mikrodalga fırını başlatmak için "▶/+30s" düğmesine basın. Çalışma durumunda, süreyi artırmak için "▶/+30s" düğmesine basabilir, 30 saniyeyi artırmak için bir kez basabilir, ancak menü modu ve ağırlık buz çözme modu zamanı ayarlayamaz. Duraklatma durumunda, daha önce pişirmeye devam etmek için "▶/+30s" düğmesine basılabilir.

## 8. ÇOCUK KİLİDİ FONKSİYONU

Temizlik yaparken kontrol panelini kilitlemek veya çocukların gözetimsiz olarak fırını kullanmalarını önlemek için bu özelliği kullanın. Bu modda tüm düğmeler çalışmaz hale getirilir.

- 1) Kilidi ayarlayın: STOP düğmesini yaklaşık 3 saniye basılı tutun.
- 2) Kilidi iptal edin: STOP düğmesini yaklaşık 3 saniye basılı tutun.



## MUTFAK EŞYALARI KILAVUZU

Mikrodalga pişirmeye uygun ve güvenli kapların kullanılması şiddetle tavsiye edilir. Genel olarak ısıya dayanıklı seramik, cam veya plastikten yapılan kaplar mikrodalgada pişirmeye uygundur.

Kıvılcım çıkması muhtemel olduğundan, metal kapları mikrodalgada pişirme ve kombine pişirme için asla kullanmayın. Aşağıdaki tablonun referansını alabilirsiniz.

Konteyner malzemesi	Mikrodalga (A)	Izgara (B)	A+B	Notlar
Isıya dayanıklı seramik	Evet	Evet	Evet	Metal kenar süslemeli veya sırlı seramikleri kesinlikle kullanmayın
Isıya dayanıklı plastik	Evet	Hayır	Hayır	Uzun süre mikrodalgada pişirme için kullanılamaz
Isıya dayanıklı cam	Evet	Evet	Evet	
Plastik film	Evet	Hayır	Hayır	Aşırı sıcaklık filme zarar verebileceğinden et veya pirzola pişirirken kullanılmamalıdır
Izgara rafı	Hayır	Evet	Evet	
Metal kap	Hayır	Hayır	Hayır	Mikrodalga fırında kullanılmamalıdır. Mikrodalga metalden geçemez
cila	Hayır	Hayır	Hayır	Zayıf ısıya dayanıklı. Yüksek sıcaklıkta pişirme için kullanılamaz
Bambu ahşap ve kağıt	Hayır	Hayır	Hayır	Zayıf ısıya dayanıklı. Yüksek sıcaklıkta pişirme için kullanılamaz



## PIŞİRME İPUÇLARI

Aşağıdaki faktörler pişirme sonucunu etkileyebilir:

### Yemek aranjmanı

Daha kalın olan yerleri kalıbın dışına, daha ince olan kısmı ise ortasına gelecek şekilde yerleştirin ve eşit şekilde yayın. Mümkünse üst üste binmeyin.

### Pişirme süresi uzunluğu

Kısa bir zaman ayarıyla pişirmeye başlayın, zaman aşımına uğradıktan sonra değerlendirin ve gerçek ihtiyaca göre uzatın. Aşırı pişirme duman ve yanıklara neden olabilir.



**Yiyecekleri eşit şekilde pişirmek**

Tavuk, hamburger veya biftek gibi yiyecekler pişirme sırasında bir kez çevrilmelidir. Yiyeceğin türüne bağlı olarak, varsa, pişirme sırasında yemeğin dışından ortasına doğru bir veya iki kez karıştırın.

**Bekleme süresine izin ver**

Pişirme süreleri dolduktan sonra, yiyecekleri yeterli bir süre fırında bırakın, bu, pişirme döngüsünü tamamlamasını ve kademeli olarak soğumasını sağlar.

**Yemeğin yapılıp yapılmadığını**

Yiyeceklerin rengi ve sertliği, yapılıp yapılmadığını belirlemeye yardımcı olur, bunlar şunları içerir:

- Yiyeceklerin sadece kenarlarından değil her yerinden buhar çıkıyor.
- Kanatlı eklemeleri kolayca hareket ettirebilirsiniz.
- Domuz veya kümes hayvanları kan belirtisi göstermiyor.

- Balık opaktır ve çatalla kolayca dilimlenebilir.

**esmerleşme çanağı**

Bir kızartma kabı veya kendi kendine ısınan kap kullanırken, döner tablaya ve döner halkaya zarar vermemek için her zaman altına porselen tabak gibi ısıya dayanıklı bir yalıtkan yerleştirin.

**Mikrodalga güvenli plastik sargı**

Yağ içeriği yüksek yiyecekleri pişirirken, eriyebileceğinden plastik ambalajın yiyeceklerle temas etmesine izin vermeyin.

**Mikrodalga güvenli plastik tencere**

Mikrodalgaya uygun bazı plastik pişirme kapları, yüksek yağ ve şeker içeriğine sahip yiyecekleri pişirmek için uygun olmayabilir. Ayrıca çanak kullanım kılavuzunda belirtilen ön ısıtma süresi aşılmamalıdır.

3. Aşağıdaki koşullar, servis sırasında aşırı mikrodalgaya maruz kalmaya neden olabilir.

- Magnetronun yanlış takılması,

- Kapı kilidi, kapı menteşesi ve kapının yanlış eşleşmesi,
- Anahtar desteğinin yanlış takılması,
- Kapı, kapı contası veya mahfaza hasar görmüş.

**TEKNİK ÖZELLİKLER**

- Dijital mikrodalga fırın 23l kapasite ve 800W güç, ızgara ve elektronik Kontroller.
- Full Cam Panel Kapı ve Şeffaf İzleme Penceresi ile Siyah Modern Tasarım.
- Pişirme alanının kolay açılması için Gömme Paslanmaz Çelik Kapı Kolu
- KOLAY TEMİZLİK Toz boyalı arka muhafazaya sahip Taş Emaye pişirme bölmesi.
- Enerji tasarrufu için parlak beyaz LED iç bölme aydınlatması.
- 60 dakika maksimum ayarlı dijital LED saat + zamanlayıcı.
- Her pişirme döngüsünün sonunu bildirmek için Akustik Alarm bildirimi.

- 8 otomatik pişirme menüsü + Defrost fonksiyonu + Anında/Ekspres pişirme fonksiyonu ile.
- 28,5 cm Çaplı Cam Döner Tablalı.
- Paslanmaz Çelik Izgara Rafı dahildir.
- Dahili 1000W Izgara işlevi.
- 5 Seviyeli Elektronik Mikrodalga Güç Kontrol Cihazı (%100, %80, %50, %30, %10)
- Çocuk KİLİDİ işlevi dahildir.
- Ekstra güvenlik ve rahatlık için kalıplanmış AC-Fişli Ağır Hizmet Tipi 1.0m AC Kablosu.
- Boyutlar: 48,0 x 29,0 x 33,7 cm.
- Ağırlık: 12,2 Kg.

**BAKIM****SERVİS**

Hizmetleri aramadan önce lütfen aşağıdakileri kontrol edin.

1. Bir bardak suyu (yaklaşık 150ml) bir bardak ölçüsünde fırına koyun ve kapağını sıkıca kapatın. Kapı düzgün kapatılırsa fırın lambası sönmelidir. Fırının 1 dakika çalışmasına izin verin.
2. Fırın lambası yanıyor mu?
3. Soğutma fanı çalışıyor mu? (Elinizi arka havalandırma açıklıklarının üzerine koyun.)
4. Döner tabla dönüyor mu? (Döner tabla saat yönünde veya saat yönünün tersine dönebilir. Bu oldukça normaldir.)
5. Fırının içindeki su sıcak mı? Yukarıdaki sorulardan herhangi birinin cevabı "HAYIR" ise, lütfen duvar prizinizi ve sayaç kutunuzdaki sigortayı kontrol ediniz.

Hem priz hem de sigorta düzgün çalışıyorsa, ONAYLANAN EN YAKIN SERVİS MERKEZİNİZE BAŞVURUN.

**SERVİS GÜVENLİK ÖNLEMLERİ****Dikkat: MİKRODALGA RADYASYONU**

1. Yüksek voltajlı kondansatör, bağlantı kesildikten sonra şarjlı kalır; dokunmadan önce boşaltmak için H.V kondansatörünün negatif terminalini fırın kasasına kısa devre yapın (bir tornavida kullanın).
2. Servis sırasında aşağıda listelenen parçalar çıkarılmakla ve 250V üzerindeki potansiyellere toprakla erişim sağlamakla yükümlüdür.
  - manyetron
  - Yüksek gerilim trafosu
  - Yüksek gerilim kondansatörü
  - Yüksek gerilim diyotu
  - Yüksek gerilim sigortası

**BU ÜRÜNÜN DOĞRU ŞEKİLDE İMHA EDİLMESİ**

Bu işaret, bu ürünün AB genelinde diğer ev atıklarıyla birlikte atılmaması gerektiğini belirtir. Kontrolsüz atık bertarafından çevreye veya insan sağlığına olası zararları önlemek için, malzeme kaynaklarının sürdürülebilir yeniden

kullanımını teşvik etmek için sorumlu bir şekilde geri dönüştürün. Kullanılmış cihazınızı iade etmek için lütfen iade ve toplama sistemlerini kullanın veya ürünün satın alındığı satıcıyla iletişime geçin. Bu ürünü çevre dostu geri dönüşüm için alabilirler.



# aiwa®

Japan est1951

Follow us! aiwaEU



[www.eu-aiwa.com](http://www.eu-aiwa.com)

AIWA CO., LTD.  
Kita-Ku  
TOKYO 115-0045, JAPAN

