

# aiwa®

Japan est1951

## HPB-SW20

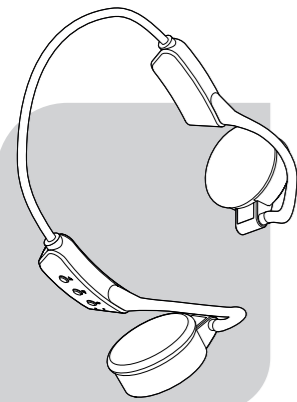

QUICK GUIDE **EN**

GUÍA RÁPIDA **ES**

GUIDE RAPIDE **FR**

KURZANLEITUNG **DE**

GUIDA RAPIDA **IT**

**+22**

### OPEN-EAR HEADPHONE BLUETOOTH

# aiwa®

Japan est1951

Follow us! aiwaEU



www.eu-aiwa.com

AIWA CO., LTD.  
Kita-Ku  
TOKYO 115-0045, JAPAN



©AIWA EUROPE S.L.  
All Right Reserved.

Printed in P.R.C.

V.1

### HPB-SW20



HANDSFREE  
CALLING



UP TO  
10 METERS



LONG  
PLAYBACK  
TIME



FAST  
RECHARGING  
TIME



DRD  
DRIVER  
TYPE

## 01. WHAT'S IN THE BOX?

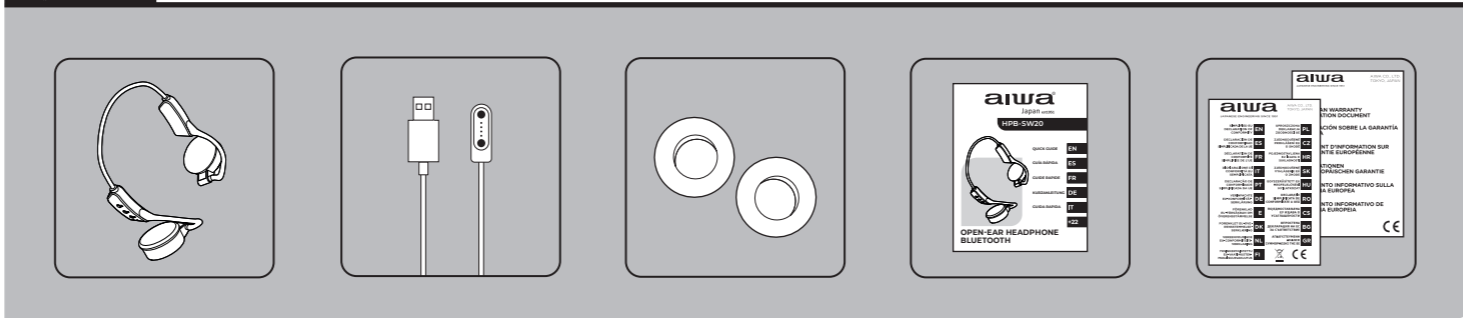

## 02. OVERALL VIEW?

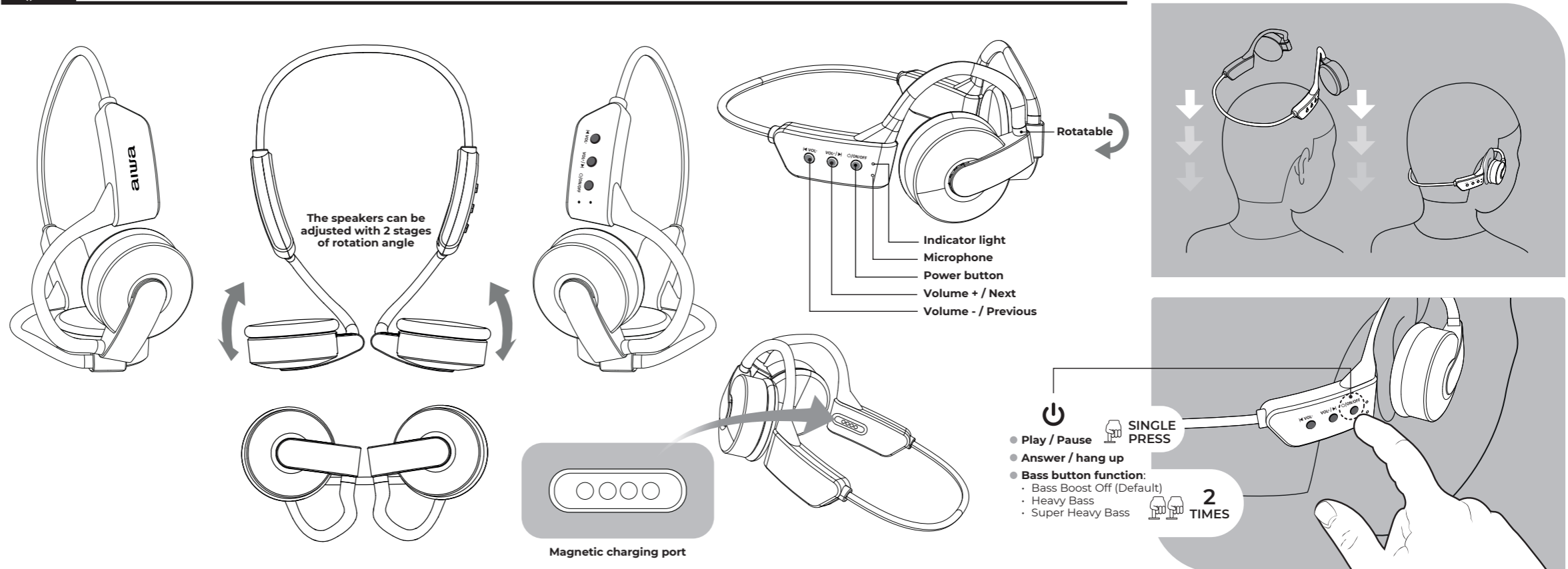

## 03. CHARGING THE HEADPHONES

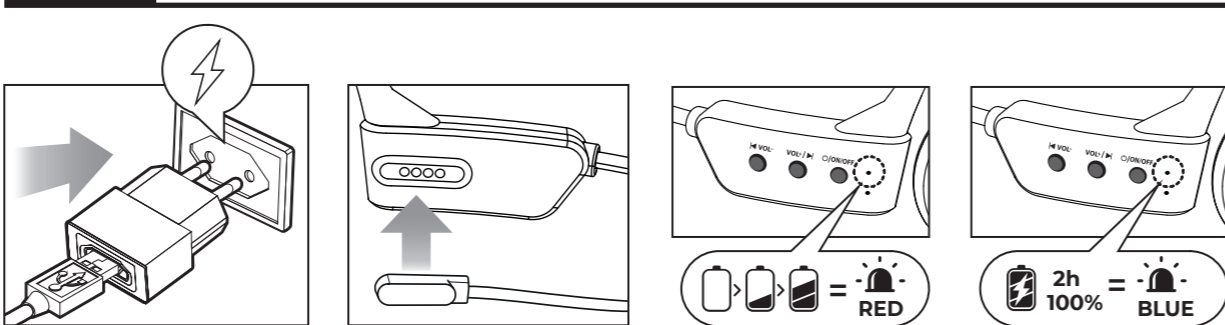

## 04. POWER ON

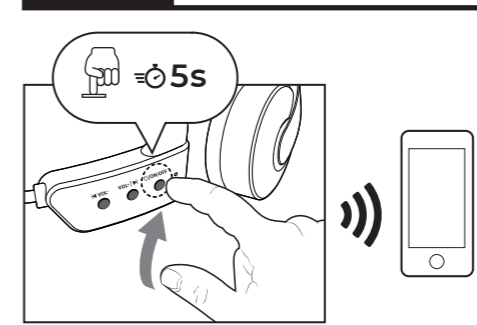

## 05. POWER OFF

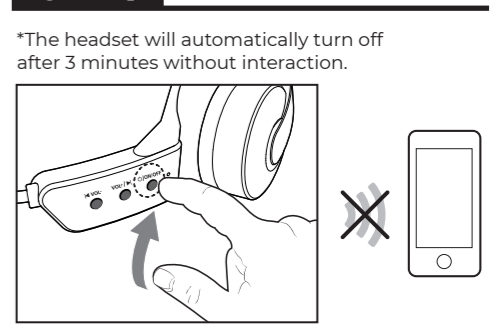

## 06. BLUETOOTH FUNCTION

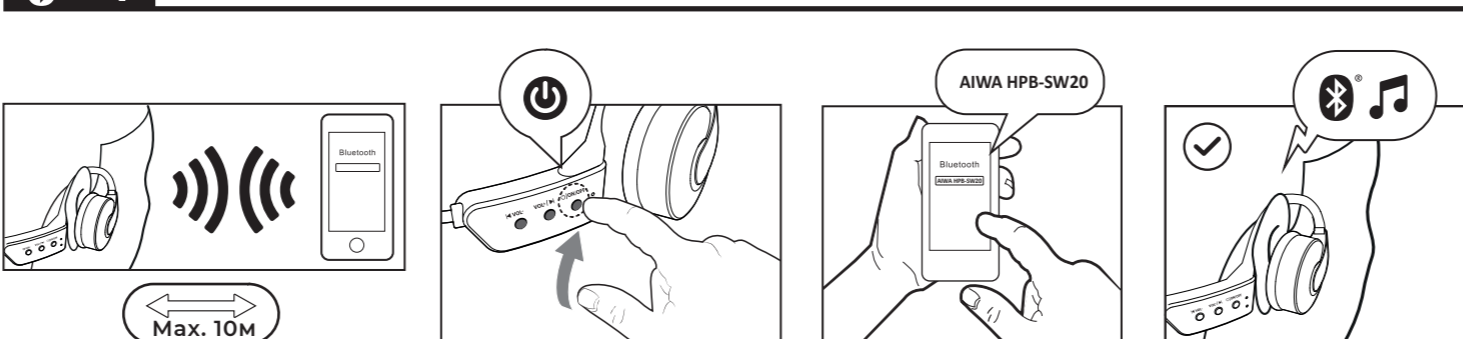

## 07. VOLUME ADJUSTMENT

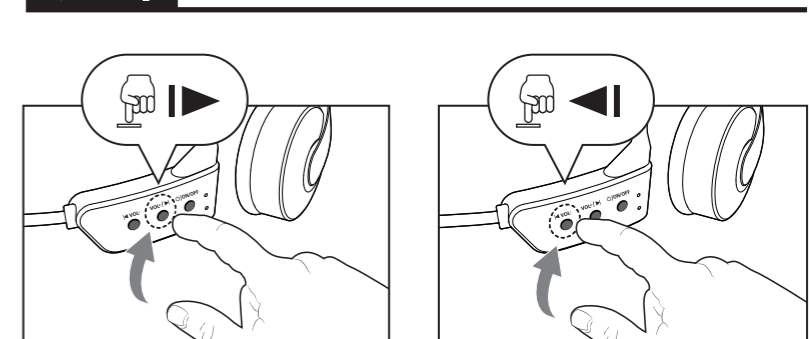

### + aiwa



www.eu-aiwa.com

## 08. MUSIC PLAY

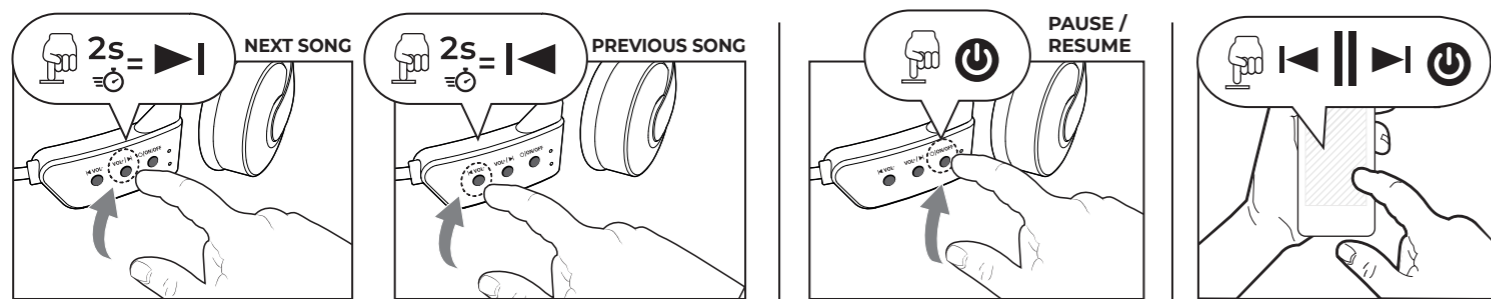

## 09. ANSWER / HANG UP PHONE CALL

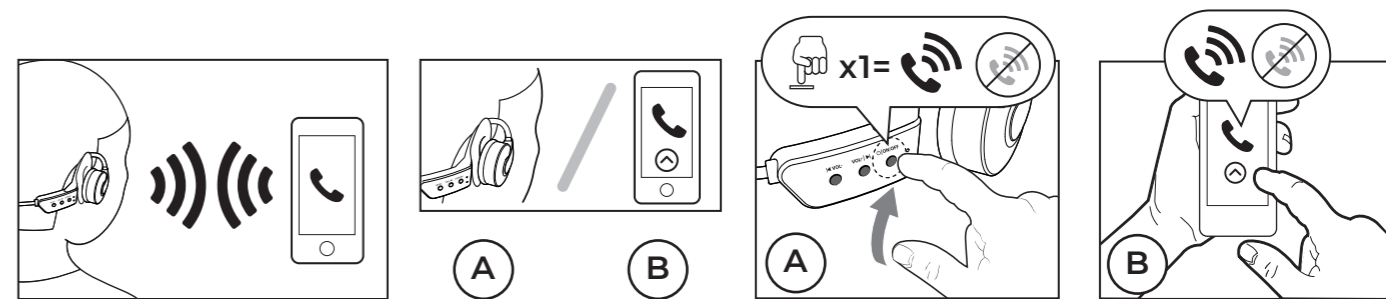

## 10. REJECT CALL

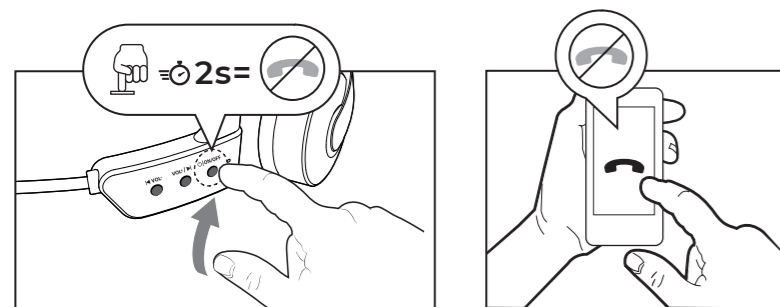

## 11. VOICE ASSISTANT

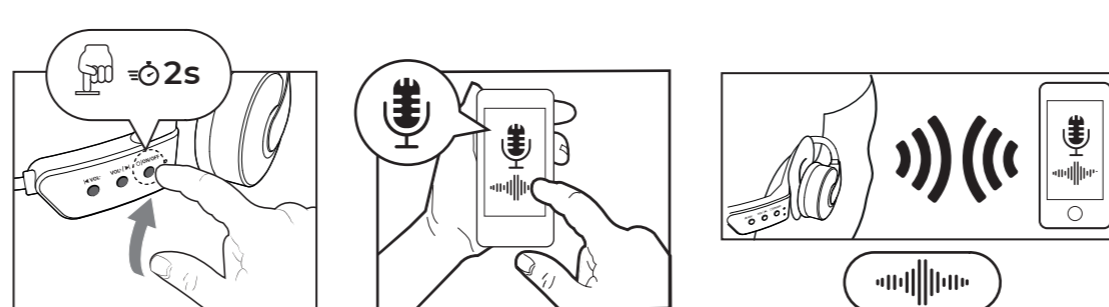

## 12. BASS FUNCTION

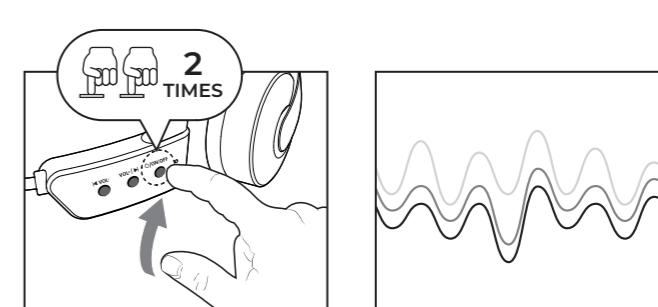

**BG- 01.** Какво има в кутията? **02.** Цялостен изглед? **03.** Зареждане на слушалките **04.** Включване **05.** Изключване (\*слушалките ще се изключат автоматично след 3 минути без взаимодействие.) **06.** Bluetooth функция **07.** Регулиране на силата на звука **08.** Пускане на музика (следваща песен, предишна песен, пауза, възобновяване) **09.** отговор/затваряне на телефонно обаждање **10.** Отхвърляне на повикване **11.** Гласов асистент. **12.** Бас функция.

**CS- 01.** Co je v krabici? **02.** Celkový pohľad? **03.** Nabíjení náušníků **04.** Zapnutí **05.** Vypnutí (\*náhlavní souprava se automaticky vypne po 3 minutách bez interakce.) **06.** Funkce Bluetooth **07.** Nastavení hlasitosti **08.** Přehrávání hudby (další skladba, předchozí skladba, pauza, pokračování) **09.** přijmout / zavěsit telefonní hovor **10.** Odmítnout hovor **11.** Hlasový asistent. **12.** Basová funkce.

**DA- 01.** Hvad er der i kassen? **02.** Overblik? **03.** Opladning af øretelefonerne **04.** Tænd **05.** Sluk (\*headsettet slukker automatisk efter 3 minutter uden interaktion.) **06.** Bluetooth-funktion **07.** Lydstyrkejustering **08.** Musikafspilning (næste sang, forrige sang, pause, genoptag) **09.** besvare/lægge på telefonopkald **10.** Afvis opkald **11.** Stemmeassistent. **12.** Bas funktion.

**DE- 01.** Was ist in der Box? **02.** Gesamtansicht? **03.** Aufladen der Ohrhörer **04.** Einschalten **05.** Ausschalten (\*das Headset schaltet sich nach 3 Minuten ohne Interaktion automatisch aus.) **06.** Bluetooth-Funktion **07.** Lautstärkeregelung **08.** Musikwiedergabe (nächster Song, vorheriger Song, Pause, Fortsetzen) **09.** Anruf annehmen/auflegen **10.** Anruf ablehnen **11.** Sprachassistent. **12.** Bass-Funktion.

**EL- 01.** Τι υπάρχει στο κουτί? **02.** Συνολική άποψη? **03.** Φόρτιση των ακουστικών **04.** Ενεργοποίηση **05.** Απενεργοποίηση (\*τα ακουστικά θα απενεργοποιηθούν αυτόματα μετά από 3 λεπτά χωρίς αλληλεπίδραση.) **06.** Λειτουργία Bluetooth **07.** Ρύθμιση έντασης ήχου **08.** Αναπαραγωγή μουσικής (επόμενο τραγούδι, προηγούμενο τραγούδι, παύση, συνέχεια) **09.** απάντηση / διακοπή κλήσης **10.** Απόρριψη κλήσης **11.** Βοηθός φωνής. **12.** Λειτουργία βάσης. **ES- 01.** ¿Qué hay en la caja? **02.** ¿Vista general? **03.**

Carga de los auriculares **04.** Encendido **05.** Apagado (\*los auriculares se apagarán automáticamente después de 3 minutos sin interacción.) **06.** Función Bluetooth **07.** Ajuste de volumen **08.** Reproducción de música (canción siguiente, canción anterior, pausa, reanudación) **09.** Responder / Colgar llamada telefónica **10.** Rechazar llamada **11.** Asistente de voz. **12.** Función de graves.

**ET- 01.** Mis on karbis? **02.** Üldvaade? **03.** Kõrvaklappide laadimine **04.** Toide sisse **05.** Toide välja (\*peakomplekt lülitub automaatselt välja 3 minuti möödudes, kui seda ei kasutata.) **06.** Bluetoothi funktsioon **07.** Helitugevuse reguleerimine **08.** Muusika esitamine (järgmine lugu, eelmine lugu, paus, jätkamine) **09.** Vasta / katkesta telefonikõne **10.** Keeldu kõnest **11.** Häälabi. **12.** Bass funktsioon.

**FI- 01.** Mitä laatikossa on? **02.** Kokonaiskuva? **03.** Kuulokkeiden lataaminen **04.** Virta päälle **05.** Virta pois (\*kuulokkeet sammuvat automaattisesti 3 minuutin kuluttua ilman vuorovaikutusta.) **06.** Bluetooth-toiminto **07.** Äänenvoimakkuuden säätö **08.** Musiikin toisto (seuraava kappale, edellinen kappale, tauko, jatka) **09.** Vastaa / katkaise puhelu **10.** Hylkää puhelu **11.** Äänivastaja. **12.** Bassotoiminto.

**FR- 01.** Qu'y a-t-il dans la boîte? **02.** Vue d'ensemble? **03.** Charger les écouteurs **04.** Allumer **05.** Éteindre (\*le casque s'éteindra automatiquement après 3 minutes sans interaction.) **06.** Fonction Bluetooth **07.** Réglage du volume **08.** Lecture de musique (chanson suivante, chanson précédente, pause, reprise) **09.** Répondre / raccrocher un appel téléphonique **10.** Rejeter l'appel **11.** Assistant vocal. **12.** Fonction basse.

**HR- 01.** Što je u kutiji? **02.** Cjelokupni pogled? **03.** Punjenje slušalice **04.** Uključite **05.** Isključite (\*slušalice će se automatski isključiti nakon 3 minute bez interakcije.) **06.** Bluetooth funkcija **07.** Podešavanje glasnoće **08.** Reprodukcia glazbe (sljedeća pjesma, prethodna pjesma, pauza, nastavak) **09.** Odgovori / Prekini poziv **10.** Odbij poziv **11.** Glasovni pomoćnik. **12.** Značajka Basa.

**HU- 01.** Mi van a dobozban? **02.** Áttekintés? **03.** A fülpárnák töltése **04.** Bekapcsolás **05.** Kikapcsolás (\*a headset

automatikusan kikapcsol 3 perc után beavatkozás nélkül.) **06.** Bluetooth funkció **07.** Hangerő beállítás **08.** Zenelejátszás (következő dal, előző szám, szünet, folytatás) **09.** Fogadás / Telefonhívás bontása **10.** Hívás elutasítása **11.** Hangsegéd. **12.** Basszus funkció.

**IT- 01.** Cosa c'è nella scatola? **02.** Visione d'insieme? **03.** Ricarica degli auricolari **04.** Accensione **05.** Spegnimento (\*le cuffie si spegneranno automaticamente dopo 3 minuti senza interazione.) **06.** Funzione Bluetooth **07.** Regolazione del volume **08.** Riproduzione musicale (brano successivo, brano precedente, pausa, ripresa) **09.** Rispondi/Chiudi chiamata **10.** Rifiuta chiamata **11.** Assistente vocale. **12.** Funzione di basso.

**LT- 01.** Kas yra dėžutėje? **02.** Bendras vaizdas? **03.** Ausinių įkrovimas **04.** Maitinimas **05.** Išjungimas (\*ausinės automatiškai išsijungs po 3 minučių be jokios sąveikos.) **06.** Bluetooth funkcija **07.** Garso reguliavimas **08.** Muzikos grojimas (kita daina, ankstesnė daina, pristabdymas, tęsimas) **09.** Atsiliepti / Baigti telefono skambutį **10.** Atmesti skambutį **11.** Balso asistentas. **12.** Boso funkcija.

**LV- 01.** Kas atrodas kastē? **02.** Kopējais skatījums? **03.** Austiņu uzlāde **04.** Ieslēgšana **05.** Izslēgšana (\*austiņas automātiski izslēgsies pēc 3 minūtēm bez mijiedarbības) **06.** Bluetooth funkcija **07.** Skatījuma regulēšana **08.** Mūzikas atskaņošana (nākamā dziesma, iepriekšējā dziesma, pauze, atsākšana) **09.** Atbildēt / pārtraukt tālruni zvanu **10.** Noraidīt zvanu **11.** Balss asistentis. **12.** Bass funkcija.

**MT- 01.** X'hemm fil-kaxxa? **02.** Veduta ġenerali? **03.** Iċċarġjar tal-earpods **04.** Qawwa mixghul **05.** Qawwa mitfija (\* il-headset jintefa awtomatikament wara 3 minuti mingħajr interazzjoni.) **06.** Funzjoni Bluetooth **07.** Aġġustament tal-volum **08.** Daqq tal-mużika (kanzunetta li jmiss, kanzunetta precedenti, pawża, tkompli) **09.** Tweġiba/Hang up telefonata **10.** Tiċhad is-sejha **11.** Assistent tal-vuċi. **12.** Funzjoni tal-Bass.

**NL- 01.** Wat zit er in de doos? **02.** Totaaloverzicht? **03.** De oordopjes opladen **04.** Aanzetten **05.** Uitschakelen (\*de headset wordt automatisch uitgeschakeld na 3 minuten zonder interactie.) **06.** Bluetooth-functie **07.** Volumeregeling **08.** Muziek afspelen (volgend nummer,

vorig nummer, pauzeren, hervatten) **09.** Telefoongesprek beantwoorden / ophangen **10.** Oproep weigeren **11.** Spraakassistent. **12.** Bas functie.

**NO- 01.** Hva er i boksen? **02.** Oversikt? **03.** Lading av ørepluggene **04.** Slå på **05.** Slå av (\*hodesettet vil automatisk slå seg av etter 3 minutter uten interaksjon.) **06.** Bluetooth-funksjon **07.** Volumjustering **08.** Musikkavspilling (neste sang, forrige sang, pause, gjenoppta) **09.** Svar / Legg på telefon **10.** Avvis samtale **11.** Taleassistent. **12.** Bass funksjon.

**PL- 01.** Co jest w pudełku? **02.** Ogólny widok? **03.** Ładowanie słuchawek **04.** Włączanie zasilania **05.** Wyłączanie (\*zestaw słuchawkowy wyłączy się automatycznie po 3 minutach bez interakcji.) **06.** Funkcja Bluetooth **07.** Regulacja głośności **08.** Odtwarzanie muzyki (następny utwór, poprzedni utwór, pauza, wznowienie) **09.** Odbierz/rozłącz połączenie **10.** Odrzuć połączenie **11.** Asystent głosowy. **12.** Funkcja basu.

**PT- 01.** O que está na caixa? **02.** Visão geral? **03.** Carregar os auscultadores **04.** Ligar **05.** Desligar (\*o auricular desligar-se-á automaticamente após 3 minutos sem interação.) **06.** Função Bluetooth **07.** Ajuste do volume **08.** Reprodução de música (música seguinte, música anterior, pausar, retomar) **09.** Atender / desligar chamada **10.** Rejeitar chamada **11.** Assistente de voz. **12.** Função de graves.

**RO- 01.** Ce e in cutie? **02.** Vedere de ansamblu? **03.** Încărcarea căștilor **04.** Pornire **05.** Oprire (\*setul cu cască se va opri automat după 3 minute fără interacțiune) **06.** Funcția Bluetooth **07.** Reglarea volumului **08.** Redare muzică (melodia următoare, melodia anterioară, pauză, reluare) **09.** Răspundeți / Închideți apelul telefonic **10.** Respingeți apelul **11.** Asistent vocal. **12.** Funcția de bas.

**RU- 01.** Что в коробке? **02.** Общий вид? **03.** Зарядка наушников **04.** Включение **05.** Выключение (\*гарнитура автоматически выключается через 3 минуты без взаимодействия) **06.** Функция Bluetooth **07.** Регулировка громкости **08.** Воспроизведение музыки (следующая песня, предыдущая песня, пауза, возобновление) **09.** Ответить/повесить трубку **10.** Отклонить вызов **11.**

Голосовой помощник. **12.** Функция низких частот.

**SK- 01.** Čo je v krabici? **02.** Celkový pohľad? **03.** Nabíjanie slúchadiel **04.** Zapnutie **05.** Vypnutie (\*náhlavná súprava sa automaticky vypne po 3 minútach bez interakcie.) **06.** Funkcia Bluetooth **07.** Nastavenie hlasitosti **08.** Prehrávanie hudby (nasledujúca skladba, predchádzajúca skladba, pauza, pokračovanie) **09.** Prijat / zaviesť hovor **10.** Odmietnuť hovor **11.** Hlasový asistent. **12.** Basová funkcia.

**SL- 01.** Kaj je v škatli? **02.** Celoten pogled? **03.** Polnjenje ušesnih slušalk **04.** Vkllop **05.** Izkllop (\*slušalke se samodejno izklopijo po 3 minutah brez interakcije) **06.** Funkcija Bluetooth **07.** Nastavitev glasnosti **08.** Predvajanje glasbe (naslednja pesem, prejšnja pesem, premor, nadaljevanje) **09.** Sprejmi / Prekini klic **10.** Zavrni klic **11.** Glasovni pomočnik. **12.** Bas funkcija.

**SR- 01.** Šta je u kutiji? **02.** Општи поглед? **03.** Пуњење слушалица **04.** Укључивање **05.** Искључивање (\*слушалице ће се аутоматски искључити након 3 минута без интеракције) **06.** Блуеутоот функција **07.** Подешавање јачине звука **08.** Репродукција музике (следећа песма, претходна песма, пауза, наставак) **09.** Одговори / Прекини телефонски позив **10.** Одбиј позив **11.** Гласовни асистент. **12.** Функција баса.

**SV- 01.** Vad finns i boxen? **02.** Översikt? **03.** Ladda öronsnäckorna **04.** Slå på **05.** Stäng av (\*headsett stängs automatiskt av efter 3 minuter utan interaktion) **06.** Bluetooth-funktion **07.** Volymjustering **08.** Musikuppspelning (nästa låt, föregående låt, paus, återuppta) **09.** Svara / Lägg på samtal **10.** Avvisa samtal **11.** Röstassistent. **12.** Bas funktion.

**TR- 01.** Kutuda ne var? **02.** Genel görünüm? **03.** Earpod'ları şarj etme **04.** Açma **05.** Kapatma (\*kulaklık, etkileşim olmadan 3 dakika sonra otomatik olarak kapanacaktır) **06.** Bluetooth işlevi **07.** Ses ayarı **08.** Müzik çalma (sonraki şarkı, önceki şarkı, duraklatma, devam ettirme) **09.** Telefon çağrısını cevapla / kapat **10.** Çağrıyı reddet **11.** Sesli asistan. **12.** Bas fonksiyonu.