

aiwa

JAPANESE ENGINEERING SINCE 1951

PA-100

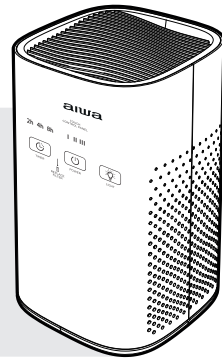

- USER MANUAL **EN**
- MANUAL DE USUARIO **ES**
- MODE D'EMPLOI **FR**
- BEDIENUNG-SANLEITUNG **DE**
- MANUALE DELL'UTENTE **IT**
- +16**

AIR PURIFIER

aiwa

JAPANESE ENGINEERING SINCE 1951

Follow us! aiwaEU



www.eu-aiwa.com

AIWA CO., LTD.

Kita-Ku

TOKYO 115-0045, JAPAN

©AIWA EUROPE S.L.
All Rights Reserved.

Printed in P.R.C.

DA03B0422V1

01. WHAT'S IN THE BOX?

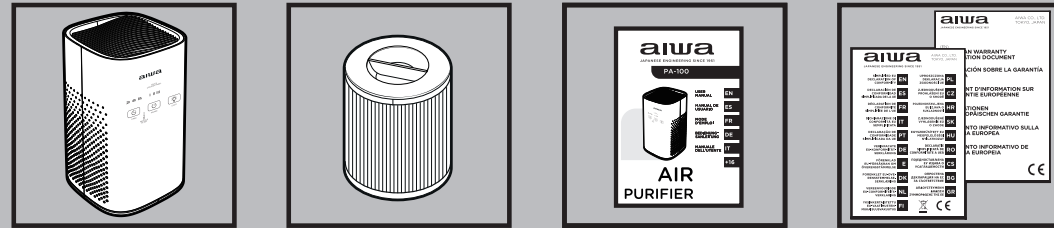

+ aiwa

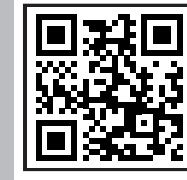

www.eu-aiwa.com

02. OVERALL VIEW

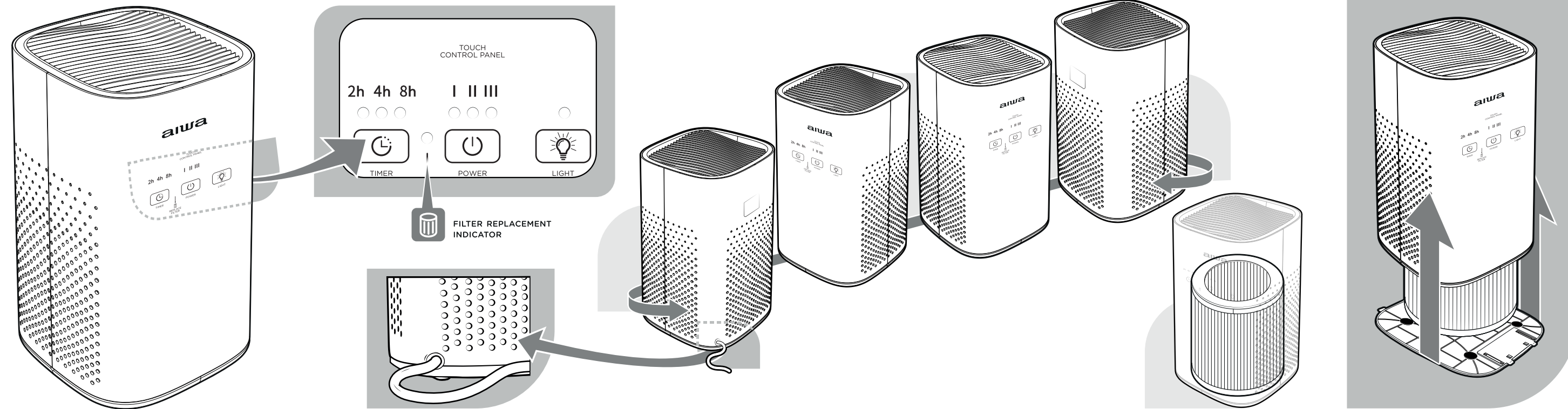

03. INSTALL THE AIR CLEANING FILTER

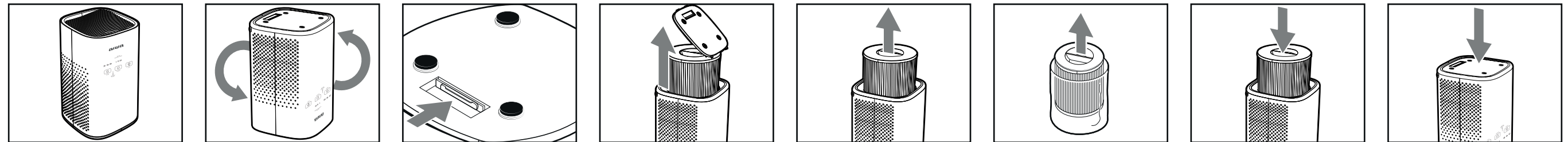

04. CONNECTION TO THE MAINS

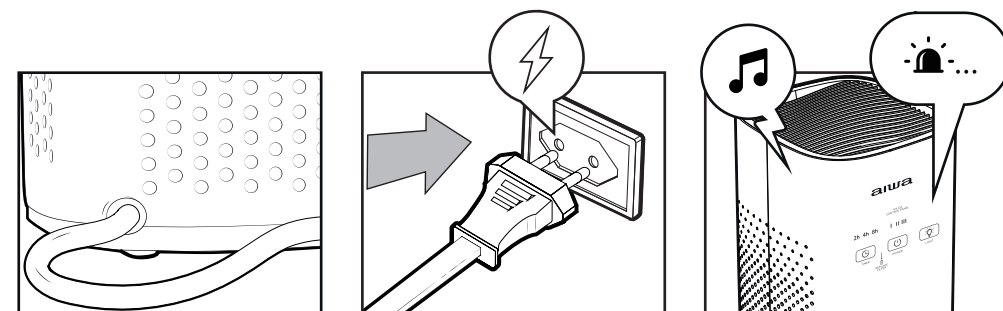

05. POWER ON / FAN SPEED / POWER OFF

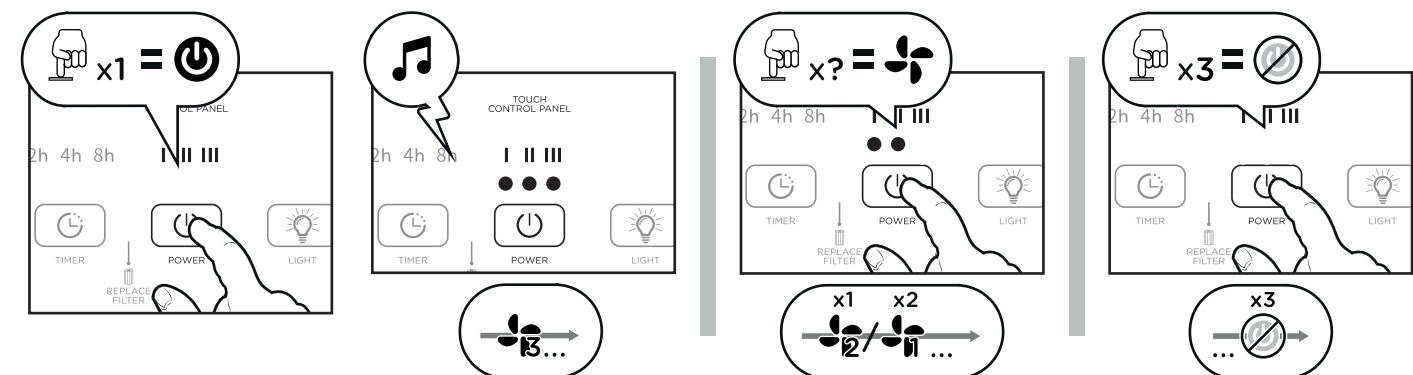

PA-100



99% FILTRATION



REPLACEABLE FILTER



3-SPEED FAN



AUTO OFF TIMER



ULTRA QUIET



EASY TO USE

06. TIMER FUNCTION

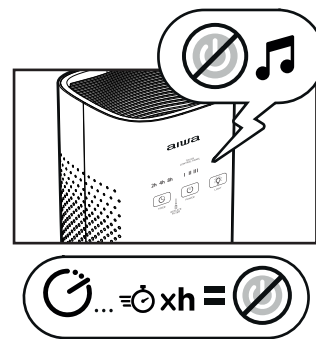
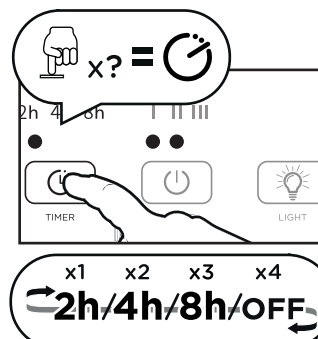

07. NIGHT LIGHT FUNCTION

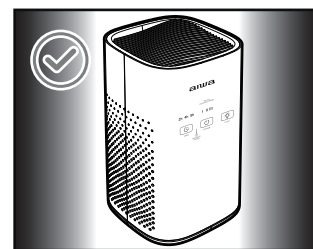
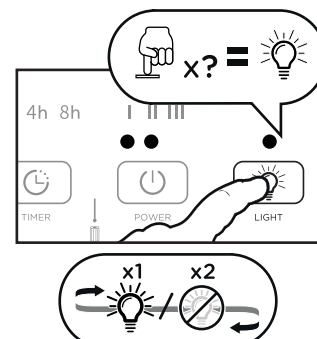

08. RESET THE FILTER REPLACEMENT INDICATOR

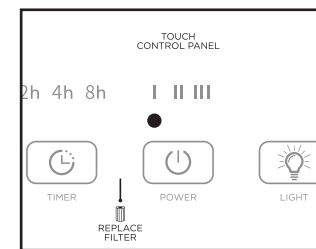
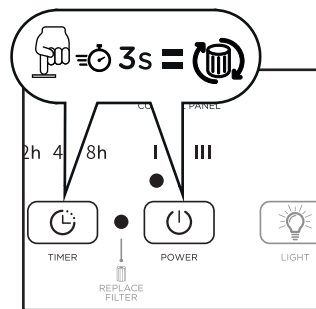
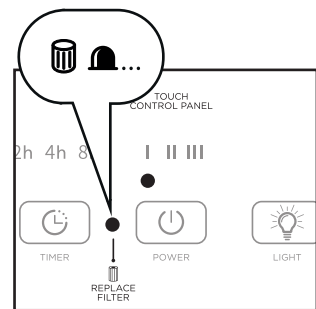

09. REPLACE THE AIR CLEANING FILTER* RESET THE FILTER REPLACEMENT INDICATOR AFTER REPLACING THE AIR CLEANING FILTER.

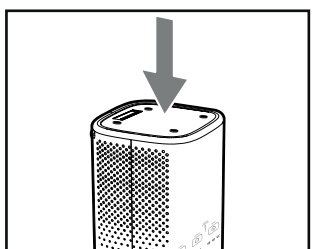
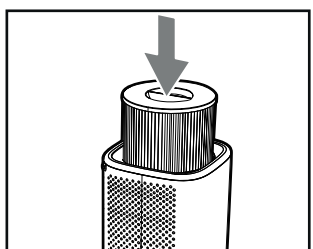
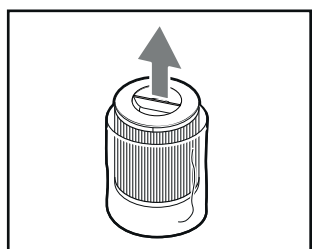
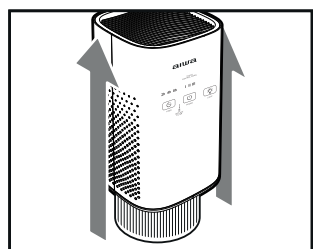
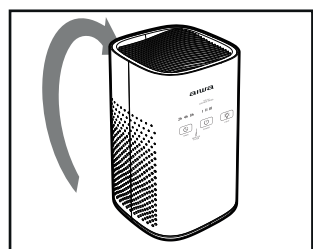
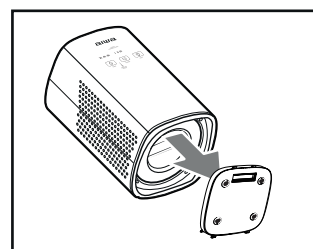
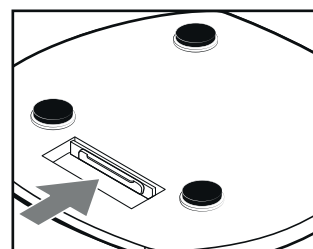
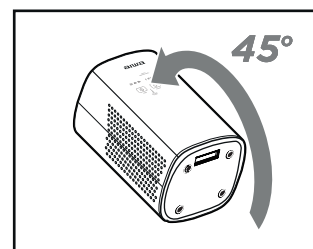
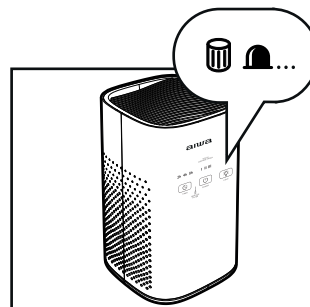

10. HOW TO CLEAN: THE FRONT PANEL / THE UNIT / THE TOP AIR VENT / THE FILTER

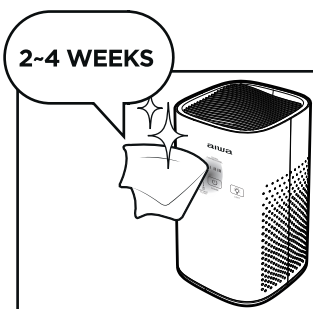
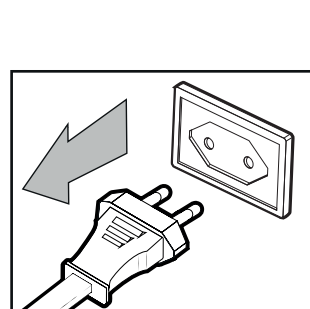

ES- 01.¿Qué hay en la caja? **02.**Vista general. | Indicador de sustitución del filtro. **03.**Instalación del filtro de limpieza de aire. **04.**Alimentación. **05.**Encender / Ajustar velocidad del ventilador / Apagar. **06.**Función de temporizador. **07.**Función de luz nocturna. **08.**Reiniciar el indicador de sustitución del filtro del aire. **09.**Sustituir el filtro de limpieza del aire. *Tras sustituir el filtro, reinicie el indicador de sustitución del filtro. **10.**Limpeza del panel frontal (cada 2-4 semanas) / la unidad (cada 2-4 semanas) / La rejilla de ventilación superior (cada 2-4 semanas) / el filtro (cada 2-4 semanas).

FR- 01.Qu'y a-t-il dans la boîte? **02.**Vue d'ensemble. | Indicateur de remplacement du filtre. **03.**Installer le filtre de purification de l'air. **04.**Connexion au réseau. **05.**Mise en marche / Réglage de la vitesse du ventilateur / Arrêt. **06.**Fonction de temporisation. **07.**Fonction d'éclairage nocturne. **08.**Réinitialisation de l'indicateur de remplacement du filtre à air. **09.**Remplacez le filtre de purification de l'air. *Après avoir remplacé le filtre, réinitialisez l'indicateur de remplacement du filtre. **10.**Nettoyage du panneau avant (toutes les 2-4 semaines) / de l'appareil (toutes les 2-4 semaines) / de la grille de ventilation supérieure (toutes les 2-4 semaines) / du filtre (toutes les 2-4 semaines).

IT- 01.Cosa c'è nella scatola? **02.**Visione d'insieme. | Indicatore di sostituzione del filtro. **03.**Installazione del filtro di pulizia dell'aria. **04.**Collegamento alla rete. **05.**Accendere / Impostare la velocità del ventilatore / Spegnerlo. **06.**Funzione timer. **07.**Funzione di luce notturna. **08.**Azzerare l'indicatore di sostituzione del filtro dell'aria. **09.**Sostituire il filtro di pulizia dell'aria. *Dopo aver sostituito il filtro, resettare l'indicatore di sostituzione del filtro. **10.**Pulizia del pannello frontale (ogni 2-4 settimane) / dell'unità (ogni 2-4 settimane) / della griglia di ventilazione superiore (ogni 2-4 settimane) / del filtro (ogni 2-4 settimane).

PT- 01.O que há na caixa? **02.**Visão geral. | Indicador de substituição de filtro. **03.**Instalação do filtro de limpeza do ar. **04.**Ligação à rede. **05.**Ligar / Definir velocidade do ventilador / Desligar. **06.**Função temporizador. **07.**Função de luz nocturna. **08.**Indicador de reposição do filtro de ar. **09.**Substituir o filtro de limpeza do ar. *Após substituição do filtro, reiniciar o indicador de substituição do filtro. **10.**Limpeza do painel frontal (cada 2-4 semanas) / a unidade (cada 2-4 semanas) / a grelha de ventilação superior (cada 2-4 semanas) / o filtro (cada 2-4 semanas).

DE- 01.Was ist in der Box? **02.**Allgemeine Ansicht. | Anzeige für den Filterwechsel. **03.**Installation des Luftreinigungsfilters. **04.**Anschluss an das Stromnetz. **05.**Einschalten / Lüftergeschwindigkeit einstellen / Ausschalten. **06.**Timer-Funktion. **07.**Nachtlichtfunktion. **08.**Luftfilterwechselanzeige zurücksetzen. **09.**Luftreinigungsfilter auswechseln. *Nach dem Auswechseln des Filters setzen Sie die Filterwechselanzeige zurück. **10.**Reinigung der Frontplatte (alle 2-4 Wochen) / des Gerätes (alle 2-4 Wochen) / des oberen Lüftungsgitters (alle 2-4 Wochen) / des Filters (alle 2-4 Wochen).

SE- 01.Vad finns i boxen? **02.**Övergripande vy. | Indikator för filterbyte. **03.**Installation av luftreningsfiltret. **04.**Nätanslutning. **05.**Slå på / Ställ in fläkthastighet / Stäng av. **06.**Timer-funktion. **07.**Nattljusfunktion. **08.**Återställ indikatorn för byte av luftfilter. **09.**Byt luftfilter. *Efter byte av filter, återställ filterindikatorn. **10.**Rengöring av frontpanelen (varannan till var fjärde vecka) / enheten (varannan var fjärde till fjärde vecka) / det övre ventilationsgallret (varannan var fjärde till fjärde vecka) / filtret (varannan var fjärde till fjärde vecka).

DK- 01.Hvad er der i kassen? **02.**Generelt synspunkt. | Indikator for udskiftning af filter. **03.**Installation af luftrensningsfilteret. **04.**Netforbindelse. **05.**Tænd / indstil blæserhastighed / sluk. **06.**Timer-funktion. **07.**Natlysfunktion. **08.**Nulstil indikator for udskiftning af luftfilter. **09.**Udskift luftrensningsfilteret. *Efter udskiftning af filteret skal du nulstille filterudskiftningsindikatoren. **10.**Rengøring af frontpanelet (hver 2. - 4. uge) / enheden (hver 2. - 4. uge) / det øverste ventilationsgitter (hver 2. - 4. uge) / filteret (hver 2. - 4. uge).

NL- 01.Wat zit er in de doos? **02.**Algemeen beeld. | Filtervervangingsindicator. **03.**Installatie van het luchtreinigingsfilter. **04.**Aansluiting op het stroomnet. **05.**Inschakelen / Instellen ventilatorsnelheid / Uitschakelen. **06.**Timer functie. **07.**Functie nachtlucht. **08.**Reset indicator vervanging luchtfilter. **09.**Vervangen luchtreinigingsfilter. *Na het vervangen van het filter, reset de indicator voor het vervangen van het filter. **10.**Reinigen van het voorpaneel (om de 2-4 weken) / het toestel (om de 2-4 weken) / het bovenste ventilatierooster (om de 2-4 weken) / het filter (om de 2-4 weken).

FI- 01.Mitä laatikossa on? **02.**Yleiskatsaus. | Suodattimen vaihtoilmaisin. **03.**Ilmanpuhdistussuodattimen asennus. **04.**Verkkoliitäntä. **05.**Käynnistä / Aseta tuuletin nopeus / Sammuta. **06.**Ajastintoinnointo. **07.**Yövalo toiminto. **08.**Nollaa ilmanpuhdistussuodatin. **09.**Vaihda ilmanpuhdistussuodatin. *Nollaa suodattimen vaihdon jälkeen suodattimen vaihto. **10.**Puhdista etupaneeli (2 - 4 viikon välein) / yksikkö (2 - 4 viikon välein) / ylempi tuuletusrilä (2 - 4 viikon välein) / suodatin (2 - 4 viikon välein).

PL- 01.Co jest w pudełku? **02.**Przegląd. | Wskaźnik wymiany filtra. **03.**Instalacja filtra oczyszczającego powietrze. **04.**Podłączenie do sieci elektrycznej. **05.**Włączenie / Ustawienie prędkości wentylatora / Wyłączenie. **06.**Funkcja timera. **07.**Funkcja oświetlenia nocnego. **08.**Resetowanie wskaźnika wymiany filtra powietrza. **09.**Wymień filtr oczyszczający powietrze. *Po wymianie filtra zresetuj wskaźnik wymiany filtra. **10.**Czyszczenie panelu przedniego (co 2-4 tygodnie) / urządzenia (co 2-4 tygodnie) / górnej kratki wentylacyjnej (co 2-4 tygodnie) / filtra (co 2-4 tygodnie).

CZ- 01.Co je v krabici? **02.**Přehled. | Indikátor výměny filtru. **03.**Instalace filtru na čištění vzduchu. **04.**Síťové připojení. **05.**Zapnout / Nastavit rychlost ventilátoru / Vypnout. **06.**Funkce časovače. **07.**Funkce nočního světla. **08.**Resetujte indikátor výměny vzduchového filtru. **09.**Vyměňte filtr na čištění vzduchu. *Po výměně filtru resetujte indikátor výměny filtru. **10.**Čištění předního panelu (každé 2 - 4 týdny) / jednotky (každé 2 - 4 týdny) / horní ventilační mřížky (každé 2 - 4 týdny) / filtru (každé 2 - 4 týdny).

HR- 01.Što je u kutiji? **02.**Opći prikaz. | Pokazatelj zamjene filtra. **03.**Ugradnja filtra za pročišćavanje zraka. **04.**Priključak na mrežu. **05.**Uključiti / podesiti brzinu ventilatora / isključiti. **06.**Funkcija timera. **07.**Funkcija noćnog svjetla. **08.**Resetirajte indikator zamjene zračnog filtra. **09.**Zamijenite filter za čišćenje zraka. *Nakon zamjene filtra, resetirajte indikator zamjene filtra. **10.**Čišćenje prednje ploče (svaka 2 - 4 tjedna) / uređaja (svaka 2 - 4 tjedna) / gornje ventilacijske rešetke (svaka 2 - 4 tjedna) / filtra (svaka 2 - 4 tjedna).

SK- 01.Co je v krabici? **02.**Všeobecný pohľad. | Indikátor výmeny filtra. **03.**Instalácia filtra na čistenie vzduchu. **04.**Sieťové pripojenie. **05.**Zapnúť / Nastaviť rýchlosť ventilátora / Vypnúť. **06.**Funkcia časovača. **07.**Funkcia nočného svetla. **08.**Resetujte indikátor výmeny vzduchového filtra. **09.**Vymeňte filter na čistenie vzduchu. *Po výmene filtra resetujte indikátor výmeny filtra. **10.**Čistenie predného panelu (každé 2 - 4 týždne) / jednotky (každé 2 - 4 týždne) / hornej ventilačnej mriežky (každé 2 - 4 týždne) / filtra (každé 2 - 4 týždne).

HU- 01.Mi van a dobozban? **02.**Áttekintés. | Szűrőcsere jelző. **03.**A légtisztító szűrő felszerelése. **04.**Hálózati kapcsolat. **05.**Kapcsolja be / állítsa be a ventilátor sebességét / kapcsolja ki. **06.**Időzítő funkció. **07.**Éjszakai fény funkció. **08.**Állítsa vissza a légszűrő csere jelzőjét. **09.**Cserélje ki a légtisztító szűrőt. *A szűrő cseréje után állítsa alaphelyzetbe a szűrő cserejének jelzőjét. **10.**Az előlap (2 - 4 hetente) / az egység (2 - 4 hetente) / a felső szellőzőrács (2 - 4 hetente) / a szűrő (2 - 4 hetente) tisztítása.

RO- 01.Ce e în cutie? **02.**Prezentare generală. | Indicator de înlocuire a filtrului. **03.**Instalarea filtrului de curățare a aerului. **04.**Conexiune la rețea. **05.**Porniri / setați viteza ventilatorului / opriți. **06.**Funcția timer. **07.**Funcția de lumină de noapte. **08.**Resetați indicatorul de înlocuire a filtrului de aer. **09.**Înlocuiți filtrul de curățare a aerului. *După înlocuirea filtrului, resetați indicatorul de înlocuire a filtrului. **10.**Curățarea panoului frontal (la fiecare 2 - 4 săptămâni) / a unității (la fiecare 2 - 4 săptămâni) / a grilei de ventilație superioare (la fiecare 2 - 4 săptămâni) / a filtrului (la fiecare 2 - 4 săptămâni).

CS- 01.Šta je u kutiji? **02.**Преглед. | Индикатор замене филтера. **03.**Уградња филтра за проčišћаванье ваздуха. **04.**Прикључак на мрежу. **05.**Укључити / Подесити брзину вентилатора / Искључити. **06.**Функција тајмера. **07.**Функција ноћног светла. **08.**Ресетујте индикатор замене филтера за ваздух. **09.**Замените филтер за чишћење ваздуха. *Након замене филтера, ресетујте индикатор замене филтера. **10.**Чишћење предње плоче (сваке 2 ~ 4 недеље) / уређаја (сваке 2 ~ 4 недеље) / горње вентилационе решетке (сваке 2 ~ 4 недеље) / филтера (сваке 2 ~ 4 недеље).

BG- 01.Какво има в кутията? **02.**Преглед. | Индикатор за смяна на филтъра. **03.**Монтаж на филтъра за въздушно почистване. **04.**Мрежова връзка. **05.**Включете / Задайте скорост на вентилатора / Изключете. **06.**Функция на таймера. **07.**Функция на нощно осветление. **08.**Нулирайте индикатора за смяна на въздушния филтър. **09.**Сменете филтъра за почистване на въздуха. *След подмяна на филтъра, нулирайте индикатора за подмяна на филтъра. **10.**Почистване на предния панел (на всеки 2 ~ 4 седмици) / уреда (на всеки 2 ~ 4 седмици) / горната вентилационна решетка (на всеки 2 ~ 4 седмици) / филтъра (на всеки 2 ~ 4 седмици).

GR- 01.Τι υπάρχει στο κουτί? **02.**Επισκόπηση. | Ένδειξη αντικατάστασης φίλτρου. **03.**Εγκατάσταση του φίλτρου καθαρισμού αέρα. **04.**Κύρια σύνδεση. **05.**Ενεργοποίηση / Ρύθμιση ταχύτητας ανεμιστήρα / Απενεργοποίηση. **06.**Λειτουργία χρονοδιακόπτη. **07.**Λειτουργία νυχτερινού φωτός. **08.**Επαναφέρετε την ένδειξη αντικατάστασης φίλτρου αέρα. **09.**Αντικαταστήστε το φίλτρο καθαρισμού αέρα. *Μετά την αντικατάσταση του φίλτρου, επαναφέρετε την ένδειξη αντικατάστασης φίλτρου. **10.**Καθαρισμός του μπροστινού πίνακα (κάθε 2 - 4 εβδομάδες) / της μονάδας (κάθε 2 - 4 εβδομάδες) / της άνω μάσκας εξαερισμού (κάθε 2 - 4 εβδομάδες) / του φίλτρου (κάθε 2 - 4 εβδομάδες).

TR- 01.Kutuda ne var? **02.**Genel Bakış. | Filtre değiştirme göstergesi. **03.**Hava temizleme filtresinin montajı. **04.**Şebeke bağlantısı. **05.**Açma / Fan hızını ayarlama / Kapatma. **06.**Zamanlayıcı işlevi. **07.**Gece ışığı işlevi. **08.**Hava filtresi değiştirme göstergesini sıfırlayın. **09.**Hava temizleme filtresini değiştirin. *Filtreyi değiştirdikten sonra, filtre değiştirme göstergesini sıfırlayın. **10.**Ön paneli temizleme (her 2 - 4 haftada bir) / üniteyi (her 2 - 4 haftada bir) / üst havalandırma izgarasını (her 2 - 4 haftada bir) / filtreyi (2 - 4 haftada bir) temizleyin.

RU- 01.Что в коробке? **02.**Общий вид. | Индикатор замены фильтра. **03.**Установка фильтра очистки воздуха. **04.**Подключение к сети. **05.**Включить / Установить скорость вентилятора / Выключить. **06.**Функция таймера. **07.**Функция ночника. **08.**Сбросить индикатор замены воздушного фильтра. **09.**Заменив фильтр очистки воздуха. *После замены фильтра сбросьте индикатор замены фильтра. **10.**Очистка передней панели (каждые 2 - 4 недели) / блока (каждые 2 - 4 недели) / верхней вентиляционной решетки (каждые 2 - 4 недели) / фильтра (каждые 2 - 4 недели).