

aiwa®

Japan est1951

TSBT-360

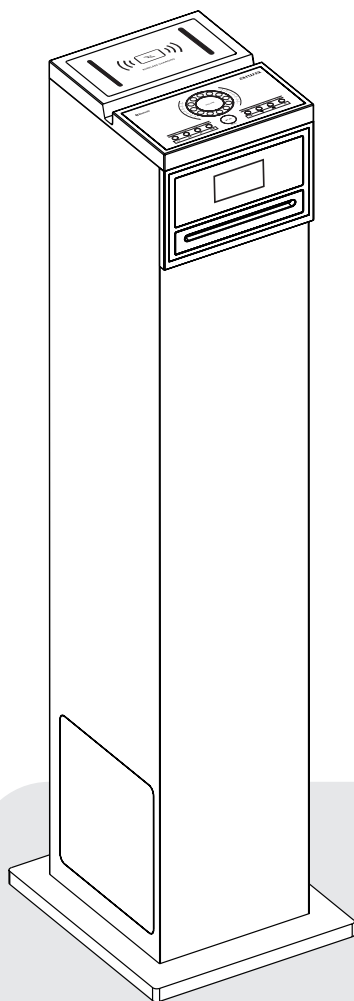

INSTRUCTION MANUAL **EN**

РЪКОВОДСТВО ЗА УПОТРЕБА **BG**

NÁVOD K POUŽITÍ **CS**

INSTRUKTIONSMANUAL **DA**

BEDIENUNGSANLEITUNG **DE**

ΕΓΧΕΙΡΙΔΙΟ ΟΔΗΓΙΩΝ **EL**

MANUAL DE INSTRUCCIONES **ES**

KASUTUSJUHEND **ET**

KÄYTTÖOHJE **FI**

MANUEL D'INSTRUCTIONS **FR**

VODIČ **HR**

HASZNÁLATI ÚTMUTATÓ **HU**

MANUALE DI ISTRUZIONI **IT**

+17

MULTIMEDIA TOWER SPEAKER SYSTEM

FM RADIO WITH CD PLAYER, USB AND BLUETOOTH

IMPORTANT

EN ENGLISH

Important safety instructions read carefully and keep for future reference. Household use only. **SAVE THESE INSTRUCTIONS.**

BG БЪЛГАРСКИ

Важни инструкции за безопасност прочетете внимателно и запазете за по-късна употреба. Само за домашна употреба. **ЗАПАЗЕТЕ ТЕЗИ ИНСТРУКЦИИ.**

CS ČEŠTINA

Důležité bezpečnostní pokyny pečlivě si přečtěte a uchovejte pro budoucí použití. Pouze pro domácí použití. **ULOŽTE TYTO POKYNY.**

DA DÁNSKÝ

Vigtige sikkerhedsinstruktioner læses omhyggeligt og opbevares til fremtidig reference. Kun til husholdningsbrug. **GEM DISSE INSTRUKTIONER.**

DE DEUTSCHSPRACHIGE

Wichtige Sicherheitshinweise sorgfältig lesen und aufbewahren. Nur für den Hausgebrauch. **SPEICHERN SIE DIESE ANWEISUNGEN.**

EL ΕΛΛΗΝΙΚΗ

Σημαντικές οδηγίες ασφαλείας διαβάστε προσεκτικά και κρατήστε για μελλοντική αναφορά. Οικιακή χρήση μόνο. **ΑΠΟΘΗΚΕΥΣΤΕ ΑΥΤΕΣ ΤΙΣ ΟΔΗΓΙΕΣ.**

ES ESPAÑOL

Lea atentamente las instrucciones de seguridad importantes y guárdelas para futuras consultas. Solo para uso doméstico. **GUARDE ESTAS INSTRUCCIONES.**

ET EESTI

Olulised ohutusjuhised lugege hoolikalt läbi ja hoidke neid edaspidiseks kasutamiseks. Ainult majapidamises kasutamiseks. **SALVESTAGE NEED JUHISED.**

FI SUOMEN

Tärkeät turvallisuusohjeet lue huolellisesti ja säilytä tulevaa käyttöä varten. Vain kotitalouskäyttöön. **TALLENNA NÄMÄ OHJEET.**

FR FRANÇAISE

Consignes de sécurité importantes à lire attentivement et à conserver pour référence ultérieure. Usage

domestique uniquement.

ENREGISTREZ CES INSTRUCTIONS.

HR HRVATSKI

Važne sigurnosne upute pažljivo pročitajte i spremite za kasniju upotrebu. Samo za kućnu upotrebu. **SPREMITÉ OVE UPUTE.**

HU MAGYAR

Fontos biztonsági utasítások olvassa el figyelmesen, és tartsa meg későbbi felhasználás céljából. Csak háztartási használatra. **MENTSE EL EZEKET AZ UTASÍTÁSOKAT.**

IT ITALIANA

Importanti istruzioni di sicurezza leggere attentamente e conservare per riferimento futuro. Solo per uso domestico. **SALVARE QUESTE ISTRUZIONI.**

LT LIETUVIŲ

Svarbios saugos instrukcijos atidžiai perskaitykite ir saugokite ateityje. Naudoti tik būityje. **IŠSAUGOKITE ŠIAS INSTRUKCIJAS.**

LV LATVIEŠU

Svarīgi drošības norādījumi uzmanīgi izlasiet un saglabāt turpmākai izmantošanai. Tikai mājāsaimniecībai. **SAGLABĀJIET ŠOS NORĀDĪJUMUS.**

MT MALTIJA

Aqra sew istruzzjonijiet importanti ta'sikurezza u zomm ghar-referenza fil-futur. Użu domestiku biss. **ISSEJWJA DAWN L-ISTRUZZJONIJIET.**

NL NEDERLANDSE

Belangrijke veiligheidsinstructies zorgvuldig lezen en bewaren voor toekomstig gebruik. Alleen voor huishoudelijk gebruik. **BEWAAR DEZE INSTRUCTIES.**

NO NORSK

Viktige sikkerhetsinstruksjoner les nøye og ta vare på dem for fremtidig referanse. Kun husholdningsbruk. **TA VARE PÅ DISSE INSTRUKSJONENE.**

PL POLSKI

Ważne instrukcje dotyczące bezpieczeństwa należy uważnie przeczytać i zachować do wglądu w przyszłości. Wyłącznie do użytku domowego. **ZAPISZ TE INSTRUKCJE.**

PT PORTUGUESA

Instruções de segurança importantes Leia atentamente e guarde para referência futura. Uso doméstico somente. **GUARDE ESTAS INSTRUÇÕES.**

RO ROMÂNĂ

Instrucțiuni importante de siguranță cititi cu atenție și păstrați pentru referințe ulterioare. Numai pentru uz casnic. **SALVAȚI ACESTE INSTRUCȚIUNI.**

RU РУССКИЙ

Важные инструкции по технике безопасности внимательно прочитайте и сохраните для дальнейшего использования. Только для домашнего использования. **СОХРАНИТЕ ЭТИ ИНСТРУКЦИИ.**

SK SLOVENČINA

Dôležité bezpečnostné pokyny pozorne si prečítajte a uchovajte pre budúce použitie. Iba na použitie v domácnosti. **ULOŽTE TIETO POKYNY.**

SL SLOVENSKI

Pomembna varnostna navodila natančno preberite in shranite za poznejšo uporabo. Samo za gospodinjstvo uporabo. **SHRANITE TA NAVODILA.**

SR СРПСКИ

Важна безбедносна упутства пажљиво прочитајте и сачувајте за будућу употребу. Само за кућну употребу. **САЧУВАЈТЕ ОВА УПУТСТВА.**

SV SVENSKAN

Viktiga säkerhetsanvisningar. Läs noggrant och behåll för framtida referens. Endast för hushållsbruk. **SPARA DESSA INSTRUKTIONER.**

TR TÜRK

Önemli güvenli lik talimatları dikkatle okuyun ve ileride başvurmak üzere saklayın. Sadece ev kullanımı için. **BU YÖNERGELERİ KAYDEDİN.**

CA CATALÀ

Les instruccions de seguretat importants llegiu atentament i guardeu-les per a futures consultes. Només per a ús domèstic. **DESA AQUESTES INSTRUCCIONS**

EU EUSKARA

Segurtasun-argibide garrantzitsuak irakurri arretaz eta gorde etorkizunean erreferentzia izateko. Etxeko erabilera soilik. **GORDE JARRAIBIDE HAUEK**

GL GALEGO

Lea atentamente as instrucións de seguridade importantes e consérvaas para futuras consultas. Só para uso doméstico. **GARDA ESTAS INSTRUCIÓNS**

All Rights Reserved. All other trademarks are property of their respective owners. All specifications are subject to change without prior notice. The Bluetooth word mark and logos are registered trademarks owned by Bluetooth SIG inc. EU Representative: Aiwa Europa S.L., Av. Siglo XXI, 34, ES-08840. <http://eu-aiwa.com>.

INDEX

WHAT'S IN THE BOX? 8

BG-Какво има в кутията? **CS**-Co je v té krabici? **DA**-Hvad er der i kassen? **DE**-Was ist in der Box? **EL**-Τι υπάρχει στο κουτί; **ES**-¿Qué hay en la caja? **ET**-Mis karbis on? **FI**-Mitä laatikossa on? **FR**-Qu'y a-t-il dans la boîte? **HR**-Što je u kutiji? **HU**-Mi van a dobozban? **IT**-Cosa c'è nella scatola? **LT**-Kas yra dėžutėje? **LV**-Kas ir kastē? **MT**-X'hemm fil-kaxxa? **NL**-Wat zit er in de doos? **NO**-Hva er i esken? **PL**-Co jest w pudełku? **PT**-O que há na caixa? **RO**-Ce e în cutie? **RU**-Что в коробке? **SK**-Co je v krabici? **SL**-Kaj je v škatli? **SR**-Šta je u kutiji? **SV**-Vad finns i lådan? **TR**-Kutunun içinde ne var?

CONNECTION TO THE MAINS 10

BG-Връзка към мрежата **CS**-Připojení k síti **DA**-Tilslutning til lysnettet **DE**-Anschluss an das Stromnetz **EL**-Σύνδεση με το δίκτυο **ES**-Conexión a la red **ET**-Ühendus vooluvõrku **FI**-Yhteys verkkovirtaan **FR**-Raccordement au secteur **HR**-Priključak na električnu mrežu **HU**-Csatlakozás a hálózathoz **IT**-Collegamento alla rete elettrica **LT**-Prijungimas prie maitinimo tinklo **LV**-Savienojums ar elektrotīklu **MT**-Konnessjoni mal-mains **NL**-Aansluiting op het lichtnet **NO**-Tilkobling til strømnettet **PL**-Podłączenie do sieci **PT**-Conexão à rede elétrica **RO**-Conectarea la rețea **RU**-Подключение к электросети **SK**-Pripojenie k elektrickej sieti **SL**-Priključitev na električno omrežje **SR**-Прикључивање на električnu mrežu **SV**-Anslutning till elnätet **TR**-Şebeke bağlantisı.

REMOTE CONTROLLER 13

BG-Дистанционно управление **CS**-Dálkový ovladač **DA**-Fjernbetjening **DE**-Fernbedienung **EL**-Τηλεχειριστήριο **ES**-Mando a distancia **ET**-Kaugjuhtimispult **FI**-Kauko-ohjain **FR**-Télécommande **HR**-Daljinski upravljač **HU**-Távirányító **IT**-Telecomando **LT**-Nuotolinis valdiklis **LV**-Tālvadības pults **MT**-Kontrollur mill-bogħod **NL**-Afstandsbediening **NO**-Fjernkontroll **PL**-Pilot zdalnego sterowania **PT**-Controlo remoto **RO**-Telecomandă **RU**-Пульт дистанционного управления **SK**-Diaľkový ovládač **SL**-Daljinski upravljalnik **SR**-Даљински управљач **SV**-Fjärrkontroll **TR**-Uzaktan kumanda.

FRONT AND REAR PANEL CONTROLS 21

BG-Управление на предния и задния панел **CS**-Ovládací prvky předního a zadního panelu **DA**-Kontrol af for- og bagpanel **DE**-Bedienelemente an der Vorder- und Rückseite **EL**-Εμπρός και πίσω χειριστήρια **ES**-Controles del panel delantero y trasero **ET**-Esi - ja tagapaneeli juhtnupud **FI**-Etuja takapaneelin säätimet **FR**-Commandes des panneaux avant et arrière **HR**-Kontrola na prednjoj i stražnjoj ploči **HU**-Elülső és hátsó panel kezelőszervei **IT**-Comandi del pannello anteriore e posteriore **LT**-Priekinio ir galinio skydelio valdikliai **LV**-Priekšējā un aizmugurējā paneļa vadības ierīces **MT**-Kontrolli tal-pannelli ta'quddiem u ta'wara **NL**-Bedieningselementen voor - en achterpaneel **NO**-Kontroller foran og bak **PL**-Sterowanie na panelu przednim i tylnym **PT**-Comandos do painel dianteiro e traseiro **RO**-Comenzile panoului față și spate **RU**-Элементы управления на передней и задней панелях **SK**-Ovládanie predného a zadného panela **SL**-Krmiljenje sprednje in zadnje plošče **SR**-Kontrola na prednjoj i zadnjoj ploči **SV**-Kontroller på fram - och bakpanelen **TR**-Ön ve arka panel kontrolleri

TOP PANEL CONTROL 24

BG-Управление на горния панел **CS**-Ovládání horního panelu **DA**-Øverste panel kontrol **DE**-Steuerung des oberen Bedienfelds **EL**-Τοπ έλεγχος ελιτροής **ES**-Control del panel superior **ET**-Ülemise paneeli juhtimine **FI**-Yläpaneelin ohjaus **FR**-Contrôle du panneau supérieur **HR**-Kontrola na gornjoj ploči **HU**-Felső panel vezérlés **IT**-Controllo del pannello superiore **LT**-Viršutinio skydelio valdymas **LV**-Augšējā paneļa vadība **MT**-Kontroll tal-pannell ta'fuq **NL**-Hoogste paneelcontrole **NO**-Topp panel kontroll **PL**-Sterowanie na górnym panelu **PT**-Controlo do painel superior **RO**-Controlul panoului superior **RU**-Управление на верхней панели **SK**-Ovládanie horného panela **SL**-Nadzor zgornje plošče **SR**-Kontrola na gornjoj traci **SV**-Övre panel kontroll **TR**-Üst panel kontrolü.

POWER ON-OFF / STANDBY / ECHO SYSTEM 30

BG-Система за включване-изключване / готовност / echo **CS**-Zapnutí / vypnutí / Pohotovostní režim / echo systém **DA**-Tænd / sluk / standby / ekko-system **DE**-Ein- / Ausschalten / Standby / Echo-System **EL**-Δύναμη on-off / εφεδρικό / σύστημα ηχούς **ES**-Sistema de encendido-apagado / espera / eco **ET**-Toide sisse-välja / ooterežiim / kajasuüsteem **FI**-Virta on-off / valmiustila / kaikkujärjestelmä **FR**-Système marche-arrêt / veille / écho **HR**-Uključivanje / isključivanje / stanje pripravnosti / sustav odjeka **HU**-Be-ki / készenlét / echo rendszer **IT**-Power on-off / standby / sistema di eco **LT**-Įjungimo-išjungimo / budėjimo / Aido sistema **LV**-Ieslēgšanas-izslēgšanas / gaidīšanas / atbalss sistēma **MT**-Sistema ta'enerġija

mixghula / standby / eku **NL**-Macht on-off / Reserve / ecosysteem **NO**-Strøm på-av / standby / ekkosystem **PL**-Power ON-off / standby / echo system **PT**-Ligar / desligar / standby / sistema echo **RO**-Pornire-oprire / standby / sistem eco **RU**-Включение-выключение питания / режим ожидания / эхо-система **SK**-Zapnutie-vypnutie / pohotovostný / echo systém **SL**-Sistem za vklop / izklop / stanje pripravljenosti / odmev **SR**-Укључивање / искључивање / стање приправности / эхо систем **SV**-Ström På / AV / standby / echo system **TR**-Güç açma-kapama / bekleme / yankı sistemi.

BLUETOOTH MODE 35

BG-Блурут режим **CS**-Režim Bluetooth **DA**-Bluetooth-tilstand **DE**-Bluetooth-Modus **EL**-Λειτουργία Bluetooth **ES**-Modo Bluetooth **ET**-Bluetooth-režiim **FI**-Bluetooth-tila **FR**-Mode Bluetooth **HR**-Bluetooth Način Rada **HU**-Bluetooth mód **IT**-Modalità Bluetooth **LT**-Bluetooth režimas **LV**-Bluetooth režīms **MT**-Mod Bluetooth **NL**-Bluetooth-modus **NO**-Bluetooth-høyttalere **PL**-Tryb Bluetooth **PT**-Modo Bluetooth **RO**-Modul Bluetooth **RU**-Режим Bluetooth **SK**-Režim Bluetooth **SL**-Način Bluetooth **SR**-Блуеутоох Режим **SV**-Bluetooth-läge **TR**-Bluetooth modu.

SETTING THE TIME AND ALARM 38

BG-Задаване на време и аларма **CS**-Nastavení času a budíku **DA**-Indstilling af tid og alarm **DE**-Einstellen der Uhrzeit und des Alarms **EL**-Ρύθμιση της ώρας και του συναγερμού **ES**-Ajuste de la hora y la alarma **ET**-Kellaaja ja äratuse seadistamine **FI**-Ajan ja hälytyksen asettaminen **FR**-Réglage de l'heure et de l'alarme **HR**-Postavljanje vremena i alarma **HU**-Az idő és a riasztás beállítása **IT**-Impostazione dell'ora e dell'allarme **LT**-Laiko ir žadintuvo nustatymas **LV**-Laika un trauksmes iestatīšana **MT**-L-issettjar tal-hin u l-allarm **NL**-Tijd en alarm instellen **NO**-Stille inn tid og alarm **PL**-Ustawianie czasu i alarmu **PT**-Definir a hora e o alarme **RO**-Setarea orei și a alarmei **RU**-Установка времени и будильника **SK**-Nastavenie času a budíka **SL**-Nastavitev časa in alarma **SR**-Подешавање времена и аларма **SV**-Ställa in tid och larm **TR**-Saati ve alarmı ayarlama.

SNOOZE 48

BG-Дрямка **CS**-Prodleva **DA**-Udsætte **DE**-Dösen **EL**-Αναβολή **ES**-Posponer **ET**-Edasilükkamine **FI**-Torkku **FR**-Sommeil **HR**-Drijemati **HU**-Szundi **IT**-Snooze **LT**-Atidėti **LV**-Atlikt **MT**-Snooze **NL**-Snooze **NO**-Slumre **PL**-Drzemka **PT**-Soneca **RO**-Amânare **RU**-Вздремнуть **SK**-Spánok **SL**-Dremež **SR**-Дремање **SV**-Snooze **TR**-Ertele.

SLEEP FUNCTION 52

BG-Функция за сън **CS**-Funkce spánku **DA**-Søvn funktion **DE**-Schlaffunktion **EL**-Λειτουργία ύπνου **ES**-Función de sueño **ET**-Une funktsioon **FI**-Unifunktio **FR**-Fonction sommeil **HR**-Funkcija spavanja **HU**-Alvó funkció **IT**-Funzione sonno **LT**-Miego funkcija **LV**-Miega funkcija **MT**-Funzjoni ta'rqad **NL**-Slaap functie **NO**-Sleep-funksjon **PL**-Funkcja uspienia **PT**-Função do sono **RO**-Funcția de somn **RU**-Функция сна **SK**-Funkcia spánku **SL**-Funkcija spanja **SR**-Функција спавања **SV**-Sömnfunktion **TR**-Uyku fonksiyonu.

FM MODE 54

BG-ФМ режим **CS**-Režim Fm **DA**-Fm-tilstand **DE**-FM-Modus **EL**-Λειτουργία Fm **ES**-Modo Fm **ET**-Fm-režiim **FI**-Fm-tila **FR**-Mode FM **HR**-Način Fm **HU**-Fm mód **IT**-Modalità Fm **LT**-Fm režimas **LV**-Fm režīms **MT**-Mod Fm **NL**-Fm-modus **NO**-Fm-modus **PL**-Tryb Fm **PT**-Modo Fm **RO**-Modul Fm **RU**-Режим Fm **SK**-Režim Fm **SL**-Fm način **SR**-ФМ Режим **SV**-Fm-läge **TR**-Fm modu.

PLAYING A COMPACT DISC 60

BG-Възпроизвеждане на компакт диск **CS**-Přehrávání kompaktního disku **DA**-Afspilning af en cd **DE**-Abspielen einer Compact Disc **EL**-Αναπαραγωγή ενός συμπαγούς δίσκου **ES**-Reproducción de un disco compacto **ET**-Kompaktlaadi mängimine **FI**-CD-levyn Soitto **FR**-Lecture d'un disque compact **HR**-Reprodukcija CD-a **HU**-CD lejátszása **IT**-Riproduzione di un compact disc **LT**-Kompaktinio disko Grojimas **LV**-Kompaktdiska atskaņošana **MT**-Daqq ta'diska kompatta **NL**-Een compact disc afspelen **NO**-Spille av en cd **PL**-Odtwarzanie płyty kompaktowej **PT**-Reproduzir um CD **RO**-Redarea unui disc compact **RU**-Воспроизведение компакт-диска **SK**-Prehrávanie kompaktného disku **SL**-Predvajanje kompaktnega diska **SR**-Репродукција ЦД-а **SV**-Spela upp en CD-skiva **TR**-CD çalma.

INDEX

REPEAT FUNCTION (CD/USB) 65

BG-Функция повторение (CD/флешка) **CS**-Funkce opakování (CD / USB) **DA**-Gentag funktion (CD / USB) **DE**-Wiederholfunktion (CD/USB) **EL**-Επανάλαβε τη λειτουργία (CD / USB) **ES**-Función de repetición (CD / USB) **ET**-Kordusfunktsioon (CD / USB) **FI**-Toista toiminto (CD / USB) **FR**-Fonction de répétition (CD / USB) **HR**-Funkcija ponavljanja (CD/USB) **HU**-Ismétlés funkció (CD/USB) **IT**-Funzione di ripetizione (CD / USB) **LT**-Kartojimo funkcija (CD / USB) **LV**-Atkārtošanas funkcija (CD / USB) **MT**-Irrepeti l-funzjoni (CD/USB) **NL**-Herhaalfunctie (CD / USB) **NO**-Repeat-funksjon (CD / USB) **PL**-Funkcja powtarzania (CD / USB) **PT**-Função de repetição (CD / USB) **RO**-Funcția de repetare (CD / USB) **RU**-Функция повтора (CD/USB) **SK**-Funkcia opakovania (CD / USB) **SL**-Ponovite funkcijo (CD / USB) **SR**-Функција понављања (ЦД / УСБ) **SV**-Uppreppningsfunktion (CD / USB) **TR**-Tekrarlama fonksiyonu (CD / USB)

PROGRAM PLAY (CD/USB) 68

BG-Възпроизвеждане на програмата (компактдиск/флешка) **CS**-Program play (CD / USB) **DA**-Programafspilning (CD / USB) **DE**-Programmwiedergabe (CD/USB) **EL**-Αναπαραγωγή προγράμματος (CD / USB) **ES**-Reproducción de programas (CD / USB) **ET**-Programmi esitamine (CD / USB) **FI**-Ohjelman toisto (CD / USB) **FR**-Lecture du programme (CD / USB) **HR**-Programirana reprodukcija (CD/USB) **HU**-Program lejátszás (CD / USB) **IT**-Programma di gioco (CD / USB) **LT**-Programos atkūrimas (CD / USB) **LV**-Programmas atskaņošana (CD / USB) **MT**-Logħob tal-programm (CD/USB) **NL**-Programma Afspelen (CD / USB) **NO**-Programavspilling (CD / USB) **PL**-Odtwarzanie programu (CD / USB) **PT**-Reprodução do programa (CD / USB) **RO**-Redare Program (CD / USB) **RU**-Воспроизведение программы (CD/USB) **SK**-Prehrávanie programov (CD / USB) **SL**-Predvajanje programa (CD / USB) **SR**-Репродукција програма (ЦД / УСБ) **SV**-Programuppspelning (CD / USB) **TR**-Program oynatma (CD/USB).

USB MODE 72

BG-Режим флешка **CS**-Režim USB **DA**-USB-tilstand **DE**-USB-Modus **EL**-Λειτουργία USB **ES**-Modo USB **ET**-USB-režiim **FI**-USB-tila **FR**-Mode USB **HR**-USB način rada **HU**-USB mód **IT**-Modalità USB **LT**-USB režimas **LV**-USB režīms **MT**-Modalità USB **NL**-USB-modus **NO**-USB-modus **PL**-Tryb USB **PT**-Modo USB **RO**-Modul USB **RU**-Режим USB **SK**-Režim USB **SL**-Način USB **SR**-УСБ Режим **SV**-USB-läge **TR**-USB modu.

AUX INPUT MODE 75

BG-Режим на въвеждане **CS**-Režim vstupu Aux **DA**-Inputtilstand **DE**-Aux-Eingangsmodus **EL**-Τρόπος εισαγωγής Aux **ES**-Modo de entrada aux **ET**-Aux sisendi režiim **FI**-Aux-syöttötila **FR**-Mode d'entrée auxiliaire **HR**-Ulazni način rada **HU**-Aux bemeneti mód **IT**-Modalità di ingresso Aux **LT**-Įvesties režimas **LV**-Aux ievades režīms **MT**-Mod ta'input Aux **NL**-Aux-ingangsmodus **NO**-Aux-inngangsmodus **PL**-Tryb wejścia Aux **PT**-Modo de entrada Aux **RO**-Modul de intrare Aux **RU**-Режим ввода Aux **SK**-PVstupný režim Aux **SL**-Pomožni način vnosa **SR**-АУКС режим уноса **SV**-Aux-ingångsläge **TR**-Aux giriş modu.



WHAT'S IN THE BOX?

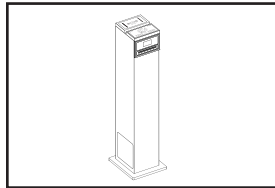

1 Multimedia tower Speaker system

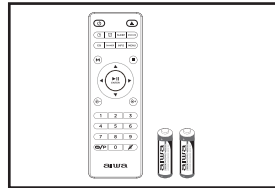

2 Remote controller & AIWA AAA batteries (x2)

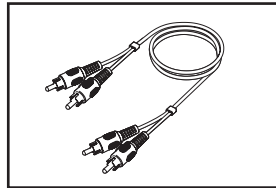

3 Audio connect cable RCA to RCA

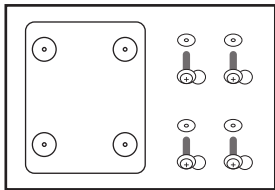

4 Detachable stand & 4 screws

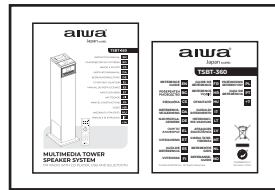

5 Instruction manual & Reference Guide

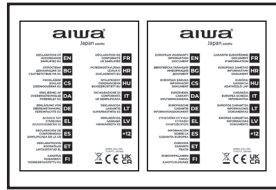

6 Warranty sheet & declaration of conformity

BG БЪЛГАРСКИ

КАКВО ИМА В КУТИЯТА? 1. Мултимедийна високоговорителна система 2. Дистанционно управление и AIWA AAA батерии (x2) 3. Аудио свързващ кабел RCA към RCA 4. Подвижна стойка и 4 винта 5. Ръководство с инструкции и справочно ръководство 6. Гаранционен лист и декларация за съответствие.

CS ČEŠTINA

CO JE V TÉ KRABICI? 1. Multimediální věžový reproduktorový systém 2. Dálkový ovladač a AIWA AAA baterie (x2) 3. Audio propojovací kabel RCA k RCA 4. Odnímatelný stojan a 4 šrouby 5. Návod k použití a referenční příručka 6. Záruční list a prohlášení o shodě.

DA DÁNSKÝ

HVAD ER DER I KASSEN? 1. Multimedietårnhøjtaltersystem 2. Fjernbetjening & AIWA AAA-batterier (x2) 3. Lydtilslutningskabel RCA til RCA 4. Aftageligt stativ & 4 skruer 5. Instruktionsmanual & referencevejledning 6. Garantiark & overensstemmelseserklæring.

DE DEUTSCHSPRACHIGE

WAS IST IN DER BOX? 1. Multimedia-Tower Lautsprechersystem 2. Fernbedienung und AIWA

AAA-Batterien (x2) 3. Audio-Verbindungskabel RCA zu RCA 4. Abnehmbarer Ständer und 4 Schrauben 5. Bedienungsanleitung und Referenzhandbuch 6. Garantieblatt und Konformitätserklärung.

EL ΕΛΛΗΝΙΚΗ

ΤΙ ΕΙΝΑΙ ΣΤΟ ΚΟΥΤΙ; 1. Σύστημα ηχείων πύργου πολυμέσων 2. Τηλεχειριστήριο & μπαταρίες AIWA AAA (x2) 3. Καλώδιο σύνδεσης ήχου RCA σε RCA 4. Αποσπώμενη βάση & 4 βίδες 5. Εγχειρίδιο οδηγιών & Οδηγός αναφοράς 6. Φύλλο εγγύησης & δήλωση συμμόρφωσης.

ES ESPAÑOL

¿QUÉ HAY EN LA CAJA? 1. Sistema de altavoz de torre multimedia 2. Control remoto y baterías AIWA AAA (x2) 3. Cable de conexión de audio RCA a RCA 4. Soporte desmontable y 4 tornillos 5. Manual de instrucciones y guía de referencia 6. Hoja de garantía y declaración de conformidad.

ET EESTI

MIS KARBIS ON? 1. Multimeedia tornkõlarisüsteem 2. Kaugjuhtimispuult ja AIWA AAA patareid (x2) 3. Heliühenduskaabel RCA ja RCA 4. Eemaldatav alus ja 4 kruvi 5. Kasutusjuhend ja juhend 6. Garantileht ja vastavusdeklaratsioon.

FI SUOMEN

MITÄ LAATIKOSSA ON?

1. Multimediatornikaiutinjärjestelmä 2. Kaukosäädin ja AIWA AAA -paristot 3. Audioliitäntäkaapeli RCA-RCA 4. Irrotettava jalusta ja 4 ruuvia 5. Käyttöopas ja viiteopas 6. Takuulehti ja vaatimustenmukaisuusvakuutus.

FR FRANÇAISE

QU'Y A-T-IL DANS LA BOÎTE? 1. Système de haut-parleurs de tour multimédia 2. Télécommande et piles AIWA AAA (x2) 3. Câble de connexion audio RCA à RCA 4. Support détachable et 4 vis 5. Manuel d'instructions et guide de référence 6. Feuille de garantie et déclaration de conformité.

HR HRVATSKI

ŠTO JE U KUTIJI? 1. Sustav multimedijskih toranjskih zvučnika 2. Daljinski upravljač i AIWA AAA baterije (x2) 3. Kabel za audio povezivanje RCA na RCA 4. Odvojivo postolje i 4 vijka 5. Priručnik s uputama i referentni vodič 6. Jamstveni list i izjava o sukladnosti.

HU MAGYAR

MI VAN A DOBOZBAN? 1. Multimédiás torony hangszórórendszer 2. Távirányító és AIWA AAA elem (x2) 3. Audiocsatlakozó kábel RCA-RCA 4. Levehető állvány és 4 csavar 5. Használati útmutató és referencia útmutató 6. Jótállási lap és megfélelőségi nyilatkozat.

IT ITALIANA

COSA C'È NELLA SCATOLA? 1. Sistema di altoparlanti a torre multimediale 2. Controller remoto e batterie AIWA AAA (x2) 3. Cavo di collegamento audio da RCA a RCA 4. Supporto rimovibile e 4 viti 5. Manuale di istruzioni e guida di riferimento 6. Foglio di garanzia e dichiarazione di conformità.

LT LIETUVIŲ

KAS YRA DĖŽUTĖJE? 1. Daugialypės terpės bokšto garsiakalbių sistema 2. Nuotolinio valdymo pultas ir AIWA AAA baterijos (x2) 3. Garso prijungimo laidas RCA prie RCA 4. Nuimamas stovas ir 4 varžtai 5. Naudojimo instrukcija ir informacinis vadovas 6. Garantijos lapas ir atitikties deklaracija.

LV LATVIĒŠU

KAS IR KASTĒ? 1. Multivides torņa skaļruņu sistēma 2. Tālvadības pults un AIWA AAA baterijas (2x) 3. Audio savienojuma kabelis RCA ar RCA 4. Noņemams statīvs un 4 skrūves 5. Lietošanas pamācība un

uzziņu rokasgrāmata 6. Garantijas lapa un atbilstības deklarācija.

MT MALTIJA

X'HEMM FIL-KAXXA? 1. Sistema ta 'kelliem tat-torri Multimedia 2. Kontrollur mill-boghod u batteriji AIWA AAA (x2) 3. Awdjo jgħaqqud kejbil RCA għal RCA 4. Stand li jinqala' u 4 viti 5. Manwal ta' struzzjonijiet u Gwida ta' Referenza 6. Folja ta' garanzija u dikjarazzjoni ta' konformità.

NL NEDERLANDSE

WAT ZIT ER IN DE DOOS? 1. Multimedia torenluidsprekersysteem 2. Afstandsbediening en AIWA AAA-batterijen (x2) 3. Audio-aansluitkabel RCA naar RCA 4. Afneembare standaard en 4 schroeven 5. Handleiding en naslaggids 6. Garantieblad en conformiteitsverklaring.

NO NORSK

HVA ER I ESKEN? 1. Multimedia tårnhøytaltersystem 2. Fjernkontroll & AIWA AAA-batterier (x2) 3. Audio-tilkoblingskabel RCA til RCA 4. Avtakbart stativ og 4 skruer 5. Instruksjonsmanual og referanseveiledning 6. Garantiark og samsvarserklæring.

PL POLSKI

CO JEST W PUDEŁKU? 1. Multimedialny system głośników wolnostojących 2. Pilot zdalnego sterowania i baterie AIWA AAA (x2) 3. Kabel połączeniowy audio RCA na RCA 4. Zdemontowany stojak i 4 śruby 5. Instrukcja obsługi i przewodnik informacyjny 6. Karta gwarancyjna i deklaracja zgodności.

PT PORTUGUESA

O QUE ESTÁ NA CAIXA? 1. Sistema de alto-falante de torre multimídia 2. Controle remoto e baterias AIWA AAA (x2) 3. Cabo de conexão de áudio RCA para RCA 4. Suporte removível e 4 parafusos 5. Manual de instruções e guia de referência 6. Folha de garantia e declaração de conformidade.

RO ROMÂNĂ

CE E ÎN CUTIE? 1. Sistem de difuzoare turn multimedia 2. Telecomandă și baterii AIWA AAA (x2) 3. Cablu de conectare audio RCA la RCA 4. Suport detașabil și 4 șuruburi 5. Manual de instrucțiuni și Ghid de referință 6. Foaie de garanție și declarație de conformitate.

RU РУССКИЙ

ЧТО В КОРОБКЕ? 1. Мультимедийная акустическая система 2. Пульт дистанционного управления и

батарейки AIWA AAA (2 шт.) **3.**Аудиокабель RCA-RCA **4.**Съемная подставка и 4 винта **5.**Инструкция по эксплуатации и справочное руководство **6.**Гарантийный лист и декларация соответствия.

SK SLOVENČINA

ČO JE V KRABICI? **1.**Multimediálny vežový reproduktorový systém **2.**Diaľkový ovládač a batérie AIWA AAA (x2) **3.**Prepojovací audio kábel RCA k RCA **4.**Odnímateľný stojan a 4 skrutky **5.**Návod na použitie a referenčná príručka **6.**Záručný list a vyhlásenie o zhode.

SL SLOVENSKI

KAJ JE V ŠKATLI? **1.**Sistem večpredstavnostnih stolpnih zvočnikov **2.**Daljinski upravljalnik & baterije AIWA AAA (x2) **3.**Audio povezovalni kabel RCA na RCA **4.**Snemljivo stojalo & 4 vijaki **5.**Navodila za uporabo & Referenčni vodnik **6.**Garancijski list in izjava o skladnosti.

SR СРПСКИ

ŠTA JE U KUTIJI? **1.**Мултимедијални торань систем звучника **2.**Далжински управљач и АИВА ААА батерије (к2) **3.**Аудио прикључни кабл РЦА на РЦА **4.**Одвојиво постоље и 4 завртња **5.**Упутство за употребу и Референтни водич **6.**Гарантни лист и декларација о усклађености.

SV SVENSKAN

VAD FINNS I LÅDAN? **1.**Multimediatornhögtalarsystem **2.**Fjärrkontroll & AIWA AAA-batterier (x2) **3.**Audioanslutningskabel RCA till RCA **4.**Lagtagbart stativ & 4 skruvar

5.Instruktionsmanual & referensguide **6.**Garantiblad & försäkran om överensstämmelse.

TR TÜRK

KUTUNUN İÇİNDE NE VAR? **1.**Multimedya kule hoparlör sistemi **2.**Uzaktan kumanda ve AIWA AAA piller (x2) **3.**RCA'dan RCA'ya ses bağlantı kablosu **4.**Çıkarılabilir stand ve 4 vida **5.**Kullanım kılavuzu ve Referans Kılavuzu **6.**Garanti sayfası ve uygunluk beyanı.

CA CATALÀ

QUÈ HI HA A LA CAIXA? **1.**Sistema d'altaveu de torre multimèdia **2.**Control remot i bateries AIWA AAA (x2) **3.**Cable de connexió d'àudio RCA a RCA **4.**Support desmuntable i 4 cargols **5.**Manual d'instruccions i guia de referència **6.**Full de garantia i declaració de conformitat.

EU EUSKARA

ZER DAGO KUTXAN? **1.**Multimedia Dorrearen bozgorailu-sistema **2.**Urrutiko agintea eta AIWA AAA pilak (x2) **3.**RCA to RCA Audio-konexio-kablea **4.**Soporte desmontagarria eta 4 torloju **5.**Instrukzio eskuliburua eta erreferentzia-gida **6.**Berre orria eta adostasun-deklarazioa.

GL GALEGO

QUE HAI NA CAIXA? **1.**Sistema de altofalantes de torre multimedia **2.**Control remoto e pilas AIWA AAA (x2) **3.**Cable de conexión de audio RCA a RCA **4.**Soporte desmontable e 4 parafusos **5.**Manual de instrucións e guía de referencia **6.**Folla de garantía e declaración de conformidade.

BG БЪЛГАРСКИ
ВРЪЗКА КЪМ МРЕЖАТА

CS ČEŠTINA
PŘIPOJENÍ K SÍTI

DA DÁNSKÝ
TILSLUTNING TIL LYSNETTET

DE DEUTSCHSPRACHIGE
ANSCHLUSS AN DAS STROMNETZ

EL ΕΛΛΗΝΙΚΗ
ΣΥΝΔΕΣΗ ΜΕ ΤΟ ΔΙΚΤΥΟ

ES ESPAÑOL
CONEXIÓN A LA RED

ET EESTI
ÜHENDUS VOOLUVÕRKU

FI SUOMEN
YHTEYS VERKKOVIRTAAN

FR FRANÇAISE
RACCORDEMENT AU SECTEUR

HR HRVATSKI
PRIKLJUČAK NA ELEKTRIČNU MREŽU

HU MAGYAR
CSATLAKOZÁS A HÁLÓZATHOZ

IT ITALIANA
COLLEGAMENTO ALLA RETE ELETTRICA

LT LIETUVIŲ
PRIJUNGIMAS PRIE MAITINIMO TINKLO

LV LATVIEŠU
SAVIENOJUMS AR ELEKTROTĪKLU

MT MALTIJA
KONNESSJONI MAL-MAINS

NL NEDERLANDSE
AANSLUITING OP HET LICHTNET

NO NORSK
TILKOBLING TIL STRØMNETTET

PL POLSKI
PODŁĄCZENIE DO SIECI

PT PORTUGUESA
CONEXÃO À REDE ELÉTRICA

RO ROMÂNĂ
CONECTAREA LA REȚEA

RU РУССКИЙ
ПОДКЛЮЧЕНИЕ К ЭЛЕКТРОСЕТИ

SK SLOVENČINA
PRIPOJENIE K ELEKTRICKEJ SIETI

SL SLOVENSKI
PRIKLJUČITEV NA ELEKTRIČNO OMREŽJE

SR СРПСКИ
PRIKLJUČIVAЊE NA ELEKTRIČNU MREŽU

SV SVENSKAN
ANSLUTNING TILL ELNÄTET

TR TÜRK
ŞEBEKE BAĞLANTISI

CA CATALÀ
CONNEXIÓ A LA XARXA

EU EUSKARA
SAREAREKIN KONEXIOA

GL GALEGO
CONEXIÓN Á REDE

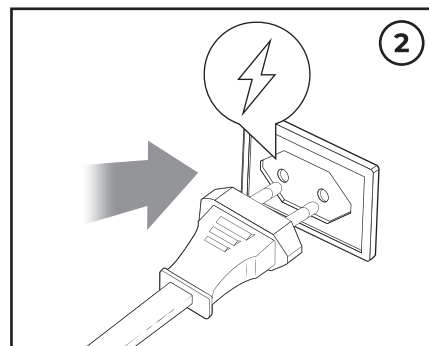
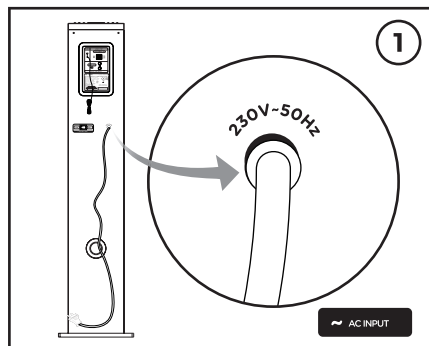



REMOTE CONTROLLER

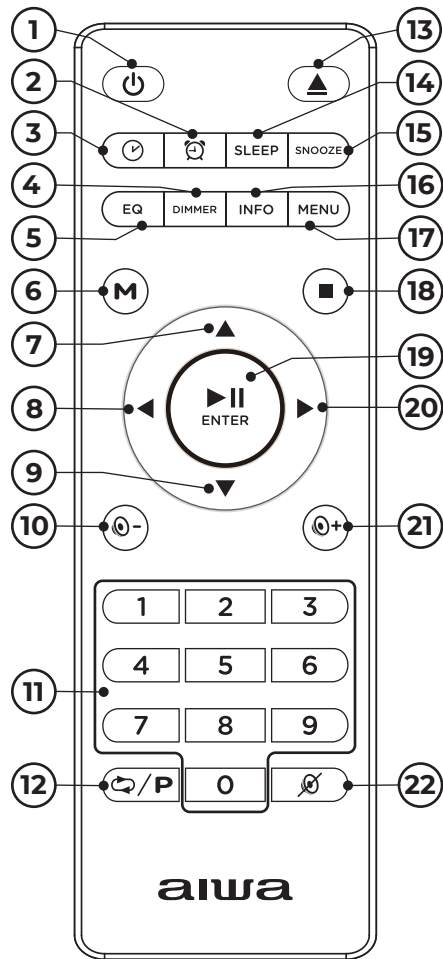

- 1 STANDBY/ON
- 2 ALARM SETTING
- 3 TIME SETTING
- 4 DISPLAY DIMMER
- 5 EQ SETTING
- 6 MODE
- 7 UP CURSOR BUTTON
- 8 GO BACK ONE TRACK / LEFT CURSOR BUTTON
- 9 DOWN CURSOR BUTTON
- 10 DECREASE VOLUME (-)
- 11 0...9 FOR SELECTION OF THE CD SONG NUMBER
- 12 PROGRAM FOR CD/USB REPEAT FOR CD/USB PRESET FM STATIONS
- 13 EJECT CD
- 14 SLEEP SETTING
- 15 SNOOZE
- 16 INFO
- 17 MENU
- 18 STOP
- 19 ENTER/PLAY /PAUSE
- 20 GO FORWARD ONE TRACK / RIGHT CURSOR BUTTON
- 21 INCREASE VOLUME (+)
- 22 MUTE

BG БЪЛГАРСКИ

ДИСТАНЦИОННО УПРАВЛЕНИЕ

1.Готовност/Вкл. 2.Настройка на алармата 3.Настройка на времето 4.Screen Dimmer 5.EQ Setting 6.Mode 7.Cursor Up Button 8.Back One Track/ Left Cursor Button 9.Cursor Button down 10.Decrease volume 11.0 ...9 to select the CD song number 12.Program for CD/USB. Повторете за CD/USB. Предварително зададени FM станции 13.Изваждане на CD 14.Настройки за заспиване 15.Дрямка 16.Информация 17.Меню 18.Стоп 19.Въвеждане/Възпроизвеждане/Пауза 20.Бързо проследяване/Десен бутон на курсора 21.Увеличаване на звука 22.Изключване на звука.

CS ČEŠTINA

DÁLKOVÝ OVLADAČ 1.Pohotovostní Režim / Zapnuto 2.Nastavení Alarmu 3.Nastavení Času 4.Stmívač Obrazovky 5.Nastavení EQ 6.Režim 7.Tlačítko Nahoru Kurzorem 8.Zpět O Jednu Stopu / Levé Tlačítko Kurzoru 9.Tlačítko kurzoru dolů 10.Snižte hlasitost 11.0 ... 9 Pro výběr čísla skladby CD 12.Program pro CD / USB. Opakujte pro CD / USB. Přednastavené FM Stanice 13.Vysunutí CD 14.Nastavení Spánku 15.Snooze 16.Info 17.Menu 18.Na konci 19.Vstup/Přehrát / Pozastavit 20.Fast Track / Pravé Tlačítko Kurzoru 21.Zvýšení Hlasitosti 22.Ztišit.

DA DÁNSKÝ

FJERNBETJENING 1.Standby/Til 2.Alarmindstilling 3.Tidsindstilling 4.Skærmdæmper 5.EQ-indstilling 6.Tilstand 7.Markør op-knap 8.Tilbage ét spor/ venstre markørknap 9.Markørknap ned 10.Sænk lydstyrken 11.0 ...9 for at vælge CD-sangnummeret 12.Program for CD/ USB. Gentag for CD/USB. Forudindstillede FM-stationer 13.Skub CD ud 14.Sleep-indstilling 15.Snooze 16.Info 17.Menu 18.Stop 19.Enter/Play/Pause 20.Fast Track/ Højre markørknap 21.Øg lydstyrken 22.Mute.

DE DEUTSCHSPRACHIGE

FERNBEDIENUNG 1.Standby/Ein 2.Alarminstellung 3.Zeiteinstellung 4.Bildschirmdimmer 5.EQ-Einstellung 6.Modus 7.Cursor-Auf-Taste 8.Einen Titel

zurück/Links-Cursor-Taste 9.Cursor-Taste ab 10.Lautstärke verringern 11.0 ...9, um die CD-Songnummer auszuwählen 12.Für CD/USB programmieren. Wiederholen Sie den Vorgang für CD/USB. Voreingestellte UKW-Sender 13.CD auswerfen 14.Schlafereinstellungen 15.Schlummern 16.Info 17.Menü 18.Stopp 19.Eingabe/ Wiedergabe/Pause 20.Fast Track/Rechte Cursortaste 21.Lautstärke erhöhen 22.Stumm.

EL ΕΛΛΗΝΙΚΗ

ΤΗΛΕΧΕΙΡΙΣΤΗΡΙΟ 1.Αναμονή/ Ενεργοποίηση 2.Ρύθμιση συναγερμού 3.Ρύθμιση ώρας 4.Ρυθμιστής οθόνης 5.Ρύθμιση EQ 6.Λειτουργία 7.Κουμπί επάνω δρομέα 8.Πίσω ένα κομμάτι/ αριστερό κουμπί κέρσορα 9.Κουμπί δρομέα προς τα κάτω 10.Μειώστε την ένταση 11.0 ...9 για να επιλέξετε τον αριθμό του τραγουδιού του CD 12.Πρόγραμμα για CD/USB. Επαναλάβετε για CD/USB. Προκαθορισμένοι σταθμοί FM 13.Εξαγωγή CD 14.Ρυθμίσεις ύπνου 15.Αναβολή 16.Πληροφορίες 17.Μενού 18.Διακοπή 19.Enter/Play/Pause 20.Fast Track/Δεξί κουμπί δρομέα 21.Αύξηση έντασης ήχου 22.Σίγαση.

ES ESPAÑOL

MANDO A DISTANCIA 1.En espera/ encendido 2.Configuración de alarma 3.Configuración de hora 4.Atenuador de pantalla 5.Configuración de EQ 6.Modos 7.Botón de cursor hacia arriba 8.Botón de retroceso de una pista/cursor izquierdo 9.Botón de cursor hacia abajo 10.Disminuir volumen 11.0 ...9 para seleccionar el número de canción del CD 12.Programa para CD/ USB. Repita para CD/USB. Estaciones FM preestablecidas 13.Expulsar CD 14.Configuración de suspensión 15.Posponer 16.Info 17.Menú 18.Detener 19.Reproducir/Pausar 20.Pista rápida/Botón de cursor derecho 21.Aumentar volumen 22.Silenciar.

ET EESTI

KAUGJUHTIMISPULT 1.Ooterežiim / Sisse Lülitatud 2.Alarmi Seadistus 3.kellaaja 4.Ekraani Dimmer 5.EQ seade 6.Režiim

7.Kursori Üles Nupp **8.**Tagasi Üks Rada / Vasak Kursori Nupp **9.**Kursori nupp alla **10.**Vähendage helitugevust **11.0** ... 9, et valida CD-loo number **12.**Programm CD/USB jaoks. Korda CD/USB jaoks. Eelseadistatud FM Jaamad **13.**Eemaldage CD **14.**Sleep Seaded **15.**Kordus **16.**Info **17.**Menüü **18.**Peatus **19.**Sisenema / Mängima / Paus **20.**Kiire Rada / Parem Kursori Nupp **21.**Suurendage Helitugevust **22.**Vaigistamiseks.

FI SUOMEN

KAUKO-OHJAIN **1.**Valmiustila / Päällä **2.**Hälytysasetus **3.**Aika-Asetus **4.**Näytön Himmennin **5.**EQ-asetus **6.**Moodi **7.**Kohdistin Ylös-Painike **8.**Takaisin Yksi Raita / Vasen Osoitinpainike **9.**Kohdistinpainike alas **10.**Vähennä äänenvoimakkuutta **11.0** ... 9 valitaksesi CD-kappaleen numero **12.**Ohjelma CD / USB. Toista CD/USB: lle. Esiasetetut FM-asetat **13.**Poista CD **14.**Uniasetukset **15.**Torkku **16.**Info **17.**Menu **18.**Seis **19.**Syötä / Toista / Keskeytä **20.**Fast Track / Oikea Kursori-Painike **21.**Lisää Äänenvoimakkuutta **22.**Mykistäää.

FR FRANÇAISE

TÉLÉCOMMANDE **1.**Veille / Marche **2.**Réglage de l'alarme **3.**Réglage de l'Heure **4.**Variateur d'écran **5.**Réglage de l'égaliseur **6.**Mode **7.**Bouton Curseur vers le haut **8.**Retour d'Une Piste / Bouton Curseur gauche **9.**Bouton curseur vers le bas **10.**Diminuez le volume **11.0** ... 9 pour sélectionner le morceau de CD numéro **12.**Programme pour CD / USB. Répétez l'opération pour CD / USB. Stations FM préréglées **13.**Éjecter le CD **14.**Paramètres de sommeil **15.**Sommeil **16.**Info **17.**Menu **18.**Arrêt **19.**Entrée / Lecture / Pause **20.**Voie rapide / Bouton Curseur droit **21.**Augmenter le volume **22.**Muet.

HR HRVATSKI

DALJINSKI UPRAVLJAČ **1.**Stanje pripravnosti / Uključeno **2.**Postavljanje alarma **3.**Postavljanje vremena **4.**Podešavanje svjetline zaslona **5.**Postavljanje ekvilajzera **6.**Način **7.**Gumb za pomicanje kursora prema gore **8.**Povratak na jednu pjesmu / gumb za pomicanje kursora ulijevo **9.**Gumb za pomicanje

kursora prema dolje **10.**Smanjite glasnoću **11.0** ... 9 da biste odabrali broj pjesme od **12.**Program je za number/number. Ponovite postupak za number/number. Unaprijed instalirane stanice **13.**Uklonite CD **14.**Postavke mirovanja **15.**Ponovi **16.**Info **17.**Izbornik **18.**Stop **19.**Ulaz / Reprodukcija / pauza **20.**Ubrzano snimanje / desni gumb kursora **21.**Pojačajte glasnoću **22.**Isključite zvuk.

HU MAGYAR

TÁVIRÁNYÍTÓ **1.**Készlet/Be **2.**Riasztás beállítása **3.**Időbeállítás **4.**Képernyő dimmer **5.**EQ beállítás **6.**Mód **7.**Kurzor fel gomb **8.**Vissza egy számmal/bal kurzor gomb **9.**Kurzor gomb le **10.**Hangerő csökkentése **11.0** ... 9 a CD dalszámának kiválasztásához **12.**Program CD/USB számára. Ismételj meg a CD/USB esetén. Előre beállított FM állomások **13.**CD kiadása **14.**Alvó üzemmód beállításai **15.**Szundi **16.**Információ **17.**Menü **18.**Leállítás **19.**Belépés/Lejátszás/Szünet **20.**Gyorsáv/Jobb kurzor gomb **21.**Hangerő növelése **22.**Némítás.

IT ITALIANA

TELECOMANDO **1.**Standby / Acceso **2.**Impostazione allarme **3.**Impostazione del tempo **4.**Schermo dimmer **5.**Impostazione EQ **6.**Modalità **7.**Pulsante Cursore su **8.**Indietro una traccia / tasto cursore sinistro **9.**Pulsante cursore verso il basso **10.**Diminuire il volume **11.0** 9 9 per selezionare il numero del brano CD **12.**Programma per CD / USB. Ripetere per CD / USB. Stazioni FM preimpostate **13.**Espellere CD **14.**Impostazioni di sospensione **15.**Snooze **16.**Info **17.**Menu **18.**Fermata **19.**Invio / Riproduzione / Pausa **20.**Fast Track / Tasto destro del cursore **21.**Aumentare il volume **22.**Muto.

LT LIETUVIŲ

NUOTOLINIS VALDIKLIS **1.**Budėjimo Režimas / Įjungta **2.**Signalizacijos Nustatymas **3.**Laiko Nustatymas. **4.**Ekrano Regulatorius **5.**AK Nustatymas **6.**Režimas **7.**Žymeklio Aukštyn Mygtukas **8.**Atgal Vieną Takelį / Kairįjį Žymeklį Mygtuką **9.**Žymeklio mygtukas žemyn **10.**Sumažinkite garsumą **11.0** ... 9, kad pasirinktumėte kompaktinio

disko dainos numerį **12.**Programa CD / USB. Pakartokite CD / USB. Iš anksto nustatytos FM stotys **13.**Išstumti CD **14.**Miego Nustatymai **15.**Snausti **16.**Info **17.**Meniu **18.**Stotelė **19.**Įveskite / Groti / Pauzė **20.**Greitas Takelis / Dešinysis Žymeklio Mygtukas **21.**Padidinkite Garsumą **22.**Išjungti.

LV LATVIĒŠU

TĀLVADĪBAS PULSĒTIS **1.**Gaidīšanas Režīms / Ieslēgts **2.**Trauksmes Iestatījums **3.**Laika Iestatīšana. **4.**Ekrāna Reostats **5.**EQ iestatījums **6.**Režīms **7.**Kursora Augšupvērstā Poga **8.**Atpakaļ Vienu Dziesmu / Kreisais Kursora Poga **9.**Kursora poga uz leju **10.**Samaziniet skaļumu **11.0** ... 9, lai izvēlētos kompaktdiska dziesmas numuru **12.**Programma CD / USB. Atkārtojiet CD / USB. Preset FM stacijas **13.**Izgrūst CD **14.**Miega Iestatījumi **15.**Atlikti **16.**Info **17.**Izvēlne **18.**Pietura **19.**Ievadiet / Atskaņot / Pauze **20.**Fast Track / Labais Kursora Poga **21.**Palielināt Apjomu **22.**Izslēgt.

MT MALTIJA

KONTROLLUR MILL-BOGHOD **1.**Standby/ Mixghul **2.**Setting tal-allarm **3.**Setting tal-ħin. **4.**Dimmer tal-Iskrin **5.**Issettjar tal-EQ **6.**Modalità **7.**Butuna tal-Kursur 'il fuq **8.**Lura Wiehed Track/buttuna tal-Kursur tax-Xellug **9.**Butuna tal-Kursur 'l isfel **10.**Naqqas il-volum **11.0** ... 9 biex tagħzel in-numru tal-kanzunetta tas-CD **12.**Programm għal CD/ USB. Irrepeti għal CD/USB. Stazzjonijiet FM issettjati minn qabel **13.**Eject CD **14.**Settings ta 'Sleep **15.**Snooze **16.**Info **17.**Menu **18.**Waqfien **19.**Dahħal/Play/Pause **20.**Fast Track/Butuna tal-Kursur Lemin **21.**Zieda l-Volum **22.**Mute.

NL NEDERLANDSE

AFSTANDSBEDIENING **1.**Stand-By / Aan **2.**Alarm Plaatsen **3.**Tijdstelling **4.**Schermdimmer **5.**EQ-instelling **6.**Modus **7.**Cursor Omhoog Knop **8.**Terug Één Spoor/Linker Cursorknoop **9.**Cursor knop omlaag **10.**Volume verlagen **11.0** ... 9 om het nummer **12.**Van de CD te selecteren. Programma voor CD / USB. Herhaal voor CD / USB. Vooraf ingestelde FM-Stations **13.**CD uitwerpen **14.**Slaapinstellingen **15.**Snooze

16.Info **17.**Menu **18.**Stop **19.**Enter / Play / Pause **20.**Fast Track / Rechter Cursor Knop **21.**Volume Verhogen **22.**Mute.

NO NORSK

FJERNKONTROLL **1.**Standby / På **2.**Alarm Innstilling **3.**Tidsinnstilling **4.**Skjermdimmer **5.**EQ-Innstilling **6.**Modus **7.**Opp-Knapp For Markøren **8.**Tilbake Ett Spor / Venstre Markørknapp **9.**Markørknapp nede **10.**Redusere volumet **11.0** ... 9 for å velge CD-sang nummer **12.**Program TIL CD / USB. Gjenta FOR CD / USB. Forhåndsinnstilte FM-Stasjoner **13.**Løs UT CD **14.**Søvn Innstillinger **15.**Snooze **16.**Info **17.**Meny **18.**Stopp **19.**Tast Inn / Spill Av / Pause **20.**Hurtigspor / Høyre Markørknapp **21.**Øk Volumet **22.**Dempe.

PL POLSKI

PILOT ZDALNEGO STEROWANIA **1.**Tryb Gotowości / Włączony **2.**Ustawienie Alarmu **3.**Ustawienie Czasu **4.**Ściemniacz Ekranu **5.**Ustawienie EQ **6.**Tryb **7.**Przycisk Kursor W Górę **8.**Powrót Jeden Utwór / Lewy Przycisk Kursora **9.**Przycisk kursora w dół **10.**Zmniejsz głośność **11.0** ... 9, aby wybrać numer utworu CD **12.**Program dla CD / USB. Powtórz dla CD / USB. Zaprogramowane stacje FM **13.**Wysuń CD **14.**Ustawienia Snu **15.**Drzemka **16.**Info **17.**Menu **18.**Przystanek **19.**Enter/Play / Pauza **20.**Szybka Ścieżka / Prawy Przycisk Kursora **21.**Zwiększ Głośność **22.**Niemcy.

PT PORTUGUESA

CONTROLE REMOTO **1.**Standby/On **2.**Configuração de alarme **3.**Configuração de hora. **4.**Dimmer da tela **5.**Configuração de EQ **6.**Modo **7.**Botão do cursor para cima **8.**Botão Voltar uma faixa/Cursor para a esquerda **9.**Botão do cursor para baixo **10.**Diminuir o volume **11.0** ... 9 para selecionar o número da música do CD **12.**Programar para CD/USB. Repita para CD/USB. Estações FM predefinidas **13.**Ejetar CD **14.**Configurações de suspensão **15.**Snooze **16.**Info **17.**Menu **18.**Stop **19.**Enter/Play / Pause **20.**Fast Track/Botão do cursor direito **21.**Aumentar volume **22.**Silenciar.

RO ROMÂNĂ

TELECOMANDĂ **1.**Standby/Pornit **2.**Setarea alarmei **3.**Setarea orei. **4.**Screen Dimmer

5.EQ Setting 6.Mode 7.Cursor Up Button 8.Back One Track/Left Cursor Button 9.Cursor Button jos 10.Reducere volum 11.0 ...9 pentru a selecta numărul melodiei CD 12.Program pentru CD/USB . Repetați pentru CD/USB. Posturi FM presetate 13.Eject CD-ul 14.Setări Sleep 15.Snooze 16.Info 17.Meniu 18.Stop 19.Enter/Redare/Pauză 20.Fast Track/Buton cursor dreapta 21.Mărire volum 22.Mute.

RU РУССКИЙ

ПУЛЬТ ДИСТАНЦИОННОГО УПРАВЛЕНИЯ 1.Режим ожидания /Вкл. 2.Настройка будильника 3.Настройка времени 4.Регулировка яркости экрана 5.Настройка эквалайзера 6.Режим 7.Кнопка перемещения курсора вверх 8.Возврат на одну дорожку / Кнопка перемещения курсора влево 9.Кнопка перемещения курсора вниз 10.Уменьшите громкость 11.0 ...9, чтобы выбрать номер песни CD 12.Программа для CD/USB. Повторите для CD/USB. Предустановленные FM-станции 13.Извлеките компакт-диск 14.Настройке режима сна 15.Повтор 16.Info 17.Меню 18.Стоп 19.Ввод / Воспроизведение / пауза 20.Ускоренная запись / Правая кнопка курсора 21.Увеличьте громкость 22.Отключите звук.

SK SLOVENČINA

DIALKOVÝ OVLÁDAČ 1.Pohotovostný Režim / Zapnuté 2.Nastavenie Budíka 3.Nastavenie Času. 4.Stmievač Obrazovky 5.Nastavenie EQ 6.Režim 7.Tlačidlo Kurzora Nahor 8.Spät Jednu Stopu / Lavé Tlačidlo Kurzora 9.Kurzorové Tlačidlo nadol 10.Znížte hlasitosť 11.0 ... 9 a vyberte číslo skladby CD 12.Program pre CD / USB. Opakujte pre CD/ USB. Prednastavené FM stanice 13.Vysunúť CD 14.Nastavenia Spánku 15.Snooze 16.Info 17.Menu 18.Stop 19.Zadajte / Prehrať / Pozastaviť 20.Fast Track / Pravé Tlačidlo Kurzora 21.Zvýšenie Hlasitosti 22.Stlmiť.

SL SLOVENSKI

DALJINSKI UPRAVLJALNIK 1.Stanje pripravljeno/vklop 2.Nastavitev alarma 3.Nastavitev časa 4.Screen Dimmer 5.EQ

Setting 6.Mode 7.Cursor Button Up 8.Back One Track/Left Cursor Button 9.Cursor Button down 10.Zmanjšanje glasnosti 11.0 ...9 za izbiro številke pesmi na CD-ju 12.Program za CD/USB . Ponovite za CD/USB. Prednastavljene postaje FM 13.Izvrzi CD 14. Nastavitve spanja 15.Dremež 16.Informacije 17.Meni 18.Ustavi 19.Vstop/Predvajaj/Premor 20.Hitro sledenje/desni kazalni gumb 21. Povečanje glasnosti 22.Izklop zvoka.

SR СРПСКИ

ДАЉИНСКИ УПРАВЉАЧ 1.Стање приправности / укључено 2.Подешавање аларма 3.Подешавање времена 4.Подешавање осветљености екрана 5.Подешавање еквалајзера 6.Режим 7.Дугме за померање курсора нагоре 8.Повратак на једну нумеру / дугме за померање курсора улево 9.Дугме за померање курсора надолу 10.Смањите јачину звука 11.0 ...9 Да бисте изабрали број песме ЦД 12.Програм за ЦД / УСБ. Поновите за ЦД / УСБ. Унапред инсталиране ФМ станице 13.Уклоните ЦД 14.Подешавања спавања 15.Понављање 16.Info 17.Мени 18.Стоп 19.Улаз / репродукција / пауза 20.Убрзано снимање / десно дугме курсора 21.Повећајте јачину звука 22.Искључите звук.

SV SVENSKAN

FJÄRRKONTROLL 1.Standby / På 2.Larminställning 3.tidsinställning 4.Skärmddimmer 5.EQ-inställning 6.Läge 7.Markör Upp-Knapp 8.Tillbaka Ett Spår / Vänster Markörknapp 9.Markörknapp ner 10.Sänk volymen 11.0 ... 9 för att välja CD-låten nummer 12.Program för CD / USB. Upprepa för CD / USB. Förinställda FM-stationer 13.Mata ut CD 14.Sömn Inställningar 15.Snooze 16.Info 17.Meny 18.Sluta 19.Enter/Play/Pause 20.Snabbspår / Höger Markörknapp 21.Öka Volymen 22.Stänga.

TR TÜRK

UZAKTAN KUMANDA 1.Bekleme/Açık 2.Alarm Ayarı 3.Zaman Ayarı. 4.Ekran Karartıcı 5.EQ Ayarı 6.Mod 7.İmleç Yukarı Düğmesi 8.Bir Parça Geri/Sol İmleç

Düğmesi 9.İmleç Düğmesi aşağı 10.CD şarkı numarasını seçmek için sesi azalt 11.0 ...9 CD şarkı numarasını seçmek için 12.CD/USB için program. CD/USB için tekrarlayın. Önceden Ayarlanmış FM İstasyonları 13.CD'yi Çıkar 14.Uyku Ayarları 15.Ertele 16.Bilgi 17.Menü 18.Durdur 19.Gir/Çal/Duraklat 20.Hızlı Parça/ Sağ İmleç Düğmesi 21.Sesi Artır 22.Sessiz.

CA CATALÀ

MANDO A DISTANCIA 1.En espera/ encendido 2.Configuración de alarma 3.Configuración de hora 4.Atenuador de pantalla 5.Configuración de EQ 6.Modo 7.Botón de cursor hacia arriba 8.Botón de retroceso de una pista/cursor izquierdo 9.Botón de cursor hacia abajo 10.Disminuir volumen 11.0 ...9 para seleccionar el número de canción del CD 12.Programa para CD/ USB. Repita para CD/USB. Estaciones FM preestablecidas 13.Expulsar CD 14.Configuración de suspensión 15.Posponer 16.Info 17.Menü 18.Detener 19.Entrar/ Reproducir/Pausar 20.Pista rápida/Botón de cursor derecho 21.Aumentar volumen 22.Silenciar.

EU EUSKARA

MANDO A DISTANCIA 1.En espera/ encendido 2.Configuración de alarma 3.Configuración de hora 4.Atenuador de

pantalla 5.Configuración de EQ 6.Modo 7.Botón de cursor hacia arriba. Botón de retroceso de una pista/cursor izquierdo 9.Botón de cursor hacia abajo 10.Disminuir volumen 11.0 ...9 para seleccionar el número de canción del CD 12.Programa para CD/ USB. Repita para CD/USB. Estaciones FM preestablecidas 13.Expulsar CD 14.Configuración de suspensión 15.Posponer 16.Info 17.Menü 18.Detener 19.Entrar/ Reproducir/Pausar 20.Pista rápida/Botón de cursor derecho 21.Aumentar volumen 22.Silenciar.

GL GALEGO

MANDO A DISTANCIA 1.En espera/ encendido 2.Configuración de alarma 3.Configuración de hora 4.Atenuador de pantalla 5.Configuración de EQ 6.Modo 7.Botón de cursor hacia arriba 8.Botón de retroceso de una pista/cursor izquierdo 9.Botón de cursor hacia abajo 10.Disminuir volumen 11.0 ...9 para seleccionar el número de canción del CD 12.Programa para CD/ USB. Repita para CD/USB. Estaciones FM preestablecidas 13.Expulsar CD 14.Configuración de suspensión 15.Posponer 16.Info 17.Menü 18.Detener 19.Entrar/ Reproducir/Pausar 20.Pista rápida/Botón de cursor derecho 21.Aumentar volumen 22.Silenciar.

BG БЪЛГАРСКИ

ИНСТАЛАЦИЯ НА БАТЕРИЯ.

Батерията трябва да бъде поставена правилно, за да избегнете повреда на дистанционното управление. Винаги изваждайте батерията, когато дистанционното управление няма да се използва за дълъг период от време, тъй като това може да причини изтичане на батерията и впоследствие да повреди дистанционното. Поставете 2 x 1,5 V AAA батерии по правилния начин, като спазвате полярността (+ и -), указана в отделението за батерии.

CS ČEŠTINA

INSTALACE BATERIE. Baterie musí být vložena správně, aby nedošlo k poškození dálkového ovladače. Pokud nebudete

dálkový ovladač delší dobu používat, vždy vyjměte baterii, protože by mohlo dojít k vytečení baterie a následnému poškození dálkového ovladače. Vložte 2 x 1,5 V AAA baterie správným způsobem, přičemž dbejte na polaritu (+ a -) vyznačenou na příhradce na baterie.

DA DÁNSKÝ

INSTALLATION AF BATTERI. Batteriet skal indsættes korrekt for at undgå beskadigelse af fjernbetjeningen. Fjern altid batteriet, når fjernbetjeningen ikke skal bruges i længere tid, da dette kan forårsage lækage af batteriet og efterfølgende beskadige fjernbetjeningen. Indsæt 2 x 1,5 V AAA-batterier den rigtige vej rundt ved at observere polariteten (+ og -) angivet på batterirummet.

DE DEUTSCHSPRACHIGE

BATTERIEINSTALLATION. Um eine Beschädigung der Fernbedienung zu vermeiden, muss die Batterie korrekt eingelegt werden. Entfernen Sie immer die Batterie, wenn die Fernbedienung längere Zeit nicht verwendet wird, da dies dazu führen kann, dass die Batterie ausläuft und die Fernbedienung anschließend beschädigt wird. Legen Sie 2 x 1,5 V AAA-Batterien richtig herum ein und beachten Sie dabei die auf dem Batteriefach angegebene Polarität (+ und -).

EL ΕΛΛΗΝΙΚΗ

ΤΟΠΟΘΕΤΗΣΗ ΜΠΑΤΑΡΙΑΣ. Η μπαταρία πρέπει να τοποθετηθεί σωστά για να αποφευχθεί ζημιά στο τηλεχειριστήριο. Αφαιρείτε πάντα την μπαταρία όταν το τηλεχειριστήριο δεν θα χρησιμοποιηθεί για μεγάλο χρονικό διάστημα, καθώς αυτό μπορεί να προκαλέσει διαρροή της μπαταρίας και στη συνέχεια να καταστρέψει το τηλεχειριστήριο. Τοποθετήστε 2 x 1,5 V μπαταρίες AAA με τον σωστό τρόπο, παρατηρώντας την πολικότητα (+ και -) που υποδεικνύεται στη θήκη των μπαταριών.

ES ESPAÑOL

INSTALACIÓN DE LA PILAS. Las pilas deben insertarse correctamente para evitar dañar el mando distancia. Retire siempre las pilas cuando el mando a distancia no se vaya a utilizar durante un período de tiempo prolongado, ya que esto puede causar fugas de las pilas y posteriormente dañar el mando distancia. Inserte 2 pilas AAA de 1.5 V en la dirección correcta, observando la polaridad (+ y -) indicada en el compartimento de las pilas.

ET EESTI

AKU PAIGALDAMINE. Patarei peab olema õigesti sisestatud, et vältida kaugjuhtimispuhli kahjustamist. Kui kaugjuhtimispuhli pikemat aega ei kasutata, eemaldage alati patarei, kuna see võib põhjustada patarei lekkimist ja kahjustada kaugjuhtimispuhli. Sisestage 2 x 1,5 V AAA patareid õigesti, jälgides patareipesa polaarsust (+ ja -).

FI SUOMEN

AKUN ASENNUS. Paristo on asetettava oikein, jotta kaukosäädin ei vaurioidu. Irrota paristo aina, kun kaukosäädintä ei käytetä

pitkään aikaan, koska tämä voi aiheuttaa pariston vuotamisen ja vahingoittaa kaukosäädintä. Aseta 2 x 1,5 V AAA-paristoa oikein päin noudattaen paristolokeroon merkittyä napaisuutta (+ ja -).

FR FRANÇAISE

INSTALLATION DE LA BATTERIE. La pile doit être insérée correctement pour éviter d'endommager la télécommande. Retirez toujours la pile lorsque la télécommande n'est pas utilisée pendant une longue période, car cela pourrait provoquer une fuite de la pile et endommager par la suite la télécommande. Insérez 2 piles AAA de 1,5 V dans le bon sens, en respectant la polarité (+ et -) indiquée sur le compartiment à piles.

HR HRVATSKI

UGRADNJA BATERIJA. Baterija mora biti ispravno umetnuta kako bi se izbjeglo oštećenje daljinskog upravljača. Uvijek izvadite bateriju ako daljinski upravljač nećete koristiti dulje vrijeme, jer to može uzrokovati curenje baterije i posljedično oštećenje daljinskog upravljača. Umetnite 2 x 1,5 V AAA baterije na pravilan način, pazite na polaritet (+ i -) naznačen na pretincu za baterije.

HU MAGYAR

AKKUMULÁTOR TELEPÍTÉSE. Az elemet megfelelően kell behelyezni, hogy elkerülje a távirányító károsodását. Mindig távolítsa el az elemet, ha a távirányítót hosszabb ideig nem használja, mert ez az elem kiszivárgását és a távirányító sérülését okozhatja. Helyezzen be 2 x 1,5 V AAA elemet a megfelelő módon, ügyelve az elemtartón jelzett polarításra (+ és -).

IT ITALIANA

INSTALLAZIONE DELLA BATTERIA. La batteria deve essere inserita correttamente per evitare danni al telecomando. Rimuovere sempre la batteria quando si prevede di non utilizzare il telecomando per un lungo periodo di tempo, poiché ciò potrebbe causare perdite dalla batteria e conseguentemente danneggiare il telecomando. Inserire 2 batterie AAA da 1,5 V nel modo corretto, rispettando la polarità (+ e -) indicata sul vano batterie.

LT LIETUVIŲ

AKUMULIATORIŲ MONTAVIMAS.

Baterija turi būti tinkamai įdėta, kad nesugadintumėte nuotolinio valdymo pulto. Visada išimkite bateriją, kai nuotolinio valdymo pulto nenaudosite ilgą laiką, nes tai gali sukelti baterijos nutėkėjimą ir sugadinti nuotolinio valdymo pultą. Įdėkite 2 x 1,5 V AAA baterijas teisingai, laikydamiesi poliškumo (+ ir -), nurodytų ant baterijų skyriaus.

LV LATVIĒŠU

AKUMULATORA UZSTĀDĪŠANA. Baterija jāievieto pareizi, lai nesabojātu tālvadības pulti. Vienmēr izņemiet bateriju, ja tālvadības pulti neizmantosiet ilgu laiku, jo tas var izraisīt bateriju noplūdi un pēc tam sabojāt tālvadības pulti levietojiet 2 x 1,5 V AAA baterijas pareizi, ievērojot polaritāti (+ un -), kas norādīta uz bateriju nodalījuma.

MT MALTIJA

INSTALLAZZJONI TAL-BATTERIJA. Il-batterija għandha tiddaħħal b'mod korrett biex tevita li ssir hsara lill-kontroll mill-bogħod. Dejjem neħhi l-batterija meta l-kontroll mill-bogħod mhux se jintuza għal perjodu twil ta 'żmien, peress li dan jista' jikkawża tnixxija tal-batterija u sussegwentement jagħmel hsara lill-remote. Daħħal 2 x 1.5 V batteriji AAA bil-mod korrett, billi tosserva l-polarità (+ u -) indikata fuq il-kompartiment tal-batterija.

NL NEDERLANDSE

BATTERIJ INSTALLATIE. De batterij moet correct worden geplaatst om schade aan de afstandsbediening te voorkomen. Verwijder altijd de batterij als de afstandsbediening gedurende langere tijd niet wordt gebruikt, omdat dit lekkage van de batterij kan veroorzaken en vervolgens de afstandsbediening kan beschadigen. Plaats 2 x 1,5 V AAA-batterijen op de juiste manier, waarbij u rekening moet houden met de polariteit (+ en -) aangegeven op het batterijcompartiment.

NO NORSK

INSTALLASJON AV BATTERI. Batteriet må settes inn riktig for å unngå skade på fjernkontrollen. Ta alltid ut batteriet når fjernkontrollen ikke skal brukes over en lengre periode, da dette kan føre til lekkasje av batteriet og deretter skade fjernkontrollen. Sett inn 2 x 1,5 V AAA-batterier på riktig måte, ved å observere polariteten (+ og -) som er angitt på batterirommet.

PL POLSKI

INSTALACJA AKUMULATORA. Baterię należy włożyć prawidłowo, aby uniknąć uszkodzenia pilota. Zawsze wyjmij baterię, jeśli pilot nie będzie używany przez dłuższy czas, ponieważ może to spowodować wyciek baterii, a w konsekwencji uszkodzenie pilota. Włóż 2 baterie 1,5 V AAA we właściwej kolejności, przestrzegając biegunowości (+ i -) wskazanej na komorze baterii.

PT PORTUGUESA

INSTALAÇÃO DA BATERIA. A bateria deve ser inserida corretamente para evitar danos ao controle remoto. Sempre remova a bateria quando o controle remoto não for usado por um longo período de tempo, pois isso pode causar vazamento da bateria e subsequentemente danificar o controle remoto. Insira 2 pilhas AAA de 1,5 V na posição correta, observando a polaridade (+ e -) indicada no compartimento das pilhas.

RO ROMÂNĂ

INSTALARE BATERIE. Bateria trebuie introdusă corect pentru a evita deteriorarea telecomenzii. Scoateți întotdeauna bateria atunci când telecomanda nu va fi folosită o perioadă lungă de timp, deoarece acest lucru poate cauza scurgeri ale bateriei și, ulterior, poate deteriora telecomanda. Introduceți 2 baterii AAA de 1,5 V în sensul corect, respectând polaritatea (+ și -) indicată pe compartimentul bateriei.

RU РУССКИЙ

УСТАНОВКА БАТАРЕИ. Батарейку необходимо вставлять правильно, чтобы не повредить пульт дистанционного управления. Всегда вынимайте батарею, если пульт дистанционного управления не будет использоваться в течение длительного периода времени, так как это может привести к утечке батареи и, как следствие, к повреждению пульта ДУ. Вставьте 2 батарейки типа AAA по 1,5 В, соблюдая полярность (+ и -), указанную на батарейном отсеке.

SK SLOVENČINA

INŠTALÁCIA BATÉRIE. Batéria musí byť vložená správne, aby nedošlo k poškodeniu diaľkového ovládača. Keď diaľkový ovládač nebudete dlhší čas používať, vždy vyberte batériu, pretože by mohlo dôjsť k vytečeniu batérie a následnému poškodeniu

dialkoveho ovládača. Vložte 2 x 1,5 V AAA batérie správnym spôsobom, pričom dbajte na polaritu (+ a -) vyznačenú na priehradke na batérie.

SL SLOVENSKI

NAMESTITEV BATERIJE. Baterija mora biti pravilno vstavljena, da preprečite poškodbe daljinskega upravljalnika. Vedno odstranite baterijo, ko daljinskega upravljalnika dlje časa ne boste uporabljali, saj lahko to povzroči puščanje baterije in posledično poškodbo daljinskega upravljalnika. 2 x 1,5 V AAA bateriji vstavite pravilno, pri čemer upoštevajte polarnost (+ in -), označeno na prostoru za baterije.

SR СРПСКИ

ИНСТАЛАЦИЈА БАТЕРИЈЕ. Батерија мора бити правилно уметнута како би се избегло оштећење даљинског управљача. Увек извадите батерију када се даљински управљач неће користити дуже време, јер то може да изазове цурење батерије и накнадно оштећење даљинског управљача. Уметните 2 x 1,5 В ААА батерије на исправан начин, поштујући поларитет (+ и -) назначен на одељку за батерије.

SV SVENSKAN

INSTALLATION AV BATTERI. Batteriet måste sättas i korrekt för att undvika skador på fjärrkontrollen. Ta alltid ur batteriet när fjärrkontrollen inte ska användas under en längre tid, eftersom det kan orsaka läckage av batteriet och sedan skada fjärrkontrollen. Sätt i 2 x 1,5 V AAA-batterier åt rätt håll, genom att observera polariteten (+ och -) som anges på batterifacket.

TR TÜRK

PİL MONTAJI. Uzaktan kumandanın hasar görmesini önlemek için pilin doğru şekilde takılması gerekir. Uzaktan kumanda uzun bir süre kullanılmayacaksa daima pili çıkarın; bu, pilin sızmasına ve ardından uzaktan kumandanın hasar görmesine neden olabilir. 2 x 1,5 V AAA pili, pil bölümünde gösterilen kutuplara (+ ve -) dikkat ederek doğru şekilde takın.

CA CATALÀ

INSTAL·LACIÓ DE LA PILES. Les piles s'han d'inserir correctament per evitar danyar el comandament a distància. Traieu sempre les piles quan el comandament a distància

no es faci servir durant un període de temps prolongat, ja que això pot causar fugues de les piles i posteriorment danyar el comandament a distància. Inserir 2 piles AAA de 1,5 V en la direcció correcta, observant la polaritat (+ i -) indicada al compartiment de les piles.

EU EUSKARA

BATERIAK INSTALATZEA. Pilak behar bezala sartu behar dira urrutiko agintea honda ez dadin. Kendu beti bateriak urrutiko agintea denbora luzez erabiliko ez denean, horrek pilak ihesak eragin ditzakeelako eta, ondoren, urrutiko agintea kaltetu. Sartu 2 x 1,5 V AAA bateria norabide egokian, bateriaren konpartimentuan adierazitako polaritatea (+ eta -) errespetatuz.

GL GALEGO

INSTALACIÓN DAS BATERÍAS. As pilas deben introducirse correctamente para non danar o mando a distancia. Retire sempre as pilas cando non se vaia utilizar o mando a distancia durante un longo período de tempo, xa que isto pode provocar fugas nas pilas e, posteriormente, danar o mando a distancia. Insira 2 pilas AAA de 1,5 V na dirección correcta, observando a polaridade (+ e -) indicada no compartimento das pilas.

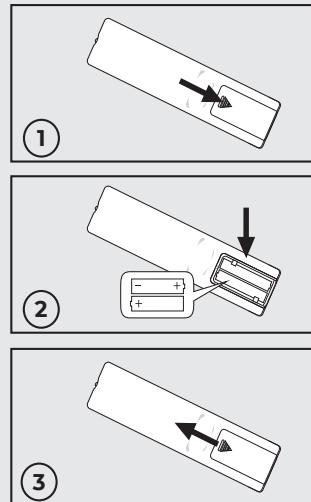

FRONT AND REAR PANEL CONTROLS

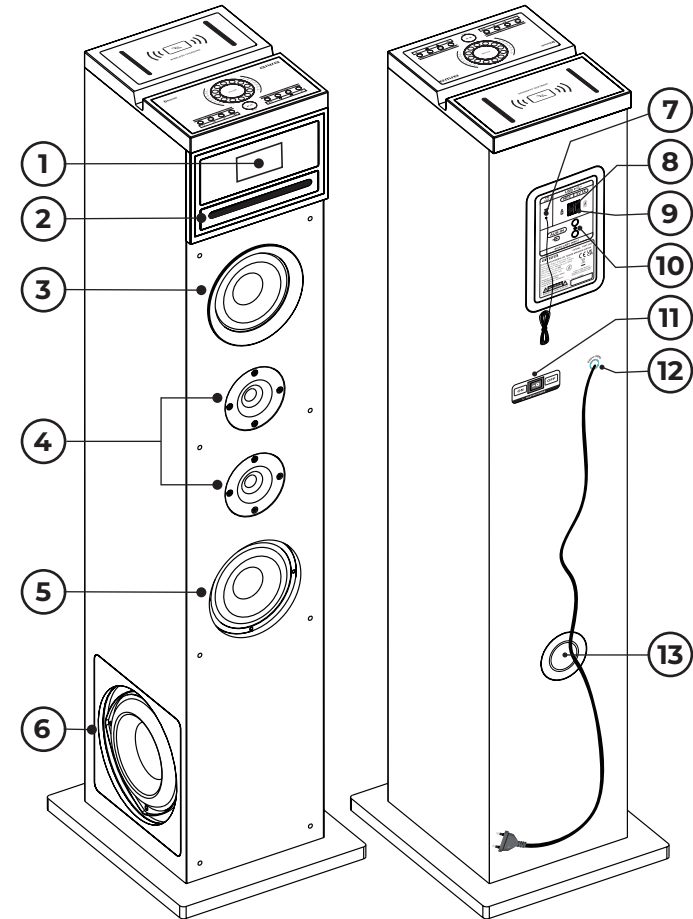

FRONT

- 1 COLOR DISPLAY
- 2 SLOT IN CD
- 3 MIDRANGE SPEAKER L
- 4 TREBLE
- 5 MIDRANGE SPEAKER R
- 6 WOOFER SPEAKER

REAR

- 7 FM ANTENNA
- 8 USB/MP3 PLAY PORT
- 9 USB CHARGE PORT
- 10 AUX IN PORT
- 11 POWER SWITCH
- 12 AC LINE
- 13 AIR HOLE

BG БЪЛГАРСКИ

УПРАВЛЕНИЯ НА ПРЕДНИЯ И ЗАДНИЯ ПАНЕЛ 1.Цветен дисплей 2.CD слот 3.L средночестотен високоговорител 4.Високи 5.R средночестотен високоговорител 6.Бас високоговорител 7.FM антена 8.USB/MP3 порт за възпроизвеждане 9.USB порт за зареждане 10.Входен порт AUX 11.Превключвател за захранване 12.AC кабел 13.Изход за въздух.

CS ČEŠTINA

OVĽADACÍ PRVKY NA PŘEDNÍM A ZADNÍM PANEĽU 1.Barvný displej 2.Slot pro CD 3.L Středobasový reproduktor 4.Výšky 5.R Středotónový reproduktor 6.Basový reproduktor 7.FM anténa 8.Port přehrávání USB/MP3 9.Nabíjecí port USB 10.Vstupní port AUX 11.Vypínač 12.AC kabel 13.Výstup vzduchu.

DA DÁNŠKÝ

BETJENING AF FRONT OG BAG PANEĽ 1.Farvedisplay 2.CD-slot 3.L mellemtonehøjtaler 4.diskant 5.R mellemtonehøjtaler 6.Bashøjtaler 7.FM-antenne 8.USB/MP3-afspilningsport 9.USB-opladningsport 10.Indgangsport AUX 11.Strømkontakt 12.AC Kabel 13.Luftudtag.

DE DEUTSCHSPRACHIGE

BEDIENELEMENTE VORDER- UND RÜCKSEITE 1.Farbdisplay 2.CD Schlitz 3.L-Mitteltonerlautsprecher 4.Höhenlautsprecher 5.R-Mitteltonerlautsprecher 6.Basslautsprecher 7.UKW-Antenne 8.USB-/MP3-Wiedergabeanschluss 9.USB-Ladeanschluss 10.Eingangsanschluss AUX 11.Netzschalter 12.AC-Kabel 13.Luftauslass.

EL ΕΛΛΗΝΙΚΗ

ΧΕΙΡΙΣΤΗΡΙΑ ΜΠΡΟΣΤΙΝΟΥ ΚΑΙ ΠΙΣΩ ΠΑΝΕΛ 1. Έγχρωμη οθόνη 2.Υποδοχή CD 3.L Ηχείο μεσαίου μεγέθους 4.Ηχείο μεσαίας συχνότητας Treble 5.R Ηχείο μεσαίου εύρους 6.Ηχείο μπάσων 7.Κεραία FM 8.Θύρα αναπαραγωγής USB/MP3 9.Θύρα φόρτισης USB 10.Θύρα εισόδου AUX 11.Διακόπτης τροφοδοσίας 12.Καλώδιο AC 13.Έξοδος αέρα.

ES ESPAÑOL

MANDOS DEL PANEL FRONTAL Y TRASERO 1.Pantalla a color 2.Ranura para CD 3.Altavoz de rango medio L 4.Agudos 5.Altavoz de rango medio R 6.Altavoz de graves 7.Antena FM 8.Puerto de reproducción USB/MP3 9.Puerto de carga USB 10.Puerto de entrada AUX 11.Interruptor de encendido 12.AC Cable

13.Salida de aire.

ET EESTI

ESIS- JA TAGAPANEELI JUHTSEADMED 1. Värviline ekraan 2.CD pesa 3.L kesksageduskõlar 4.Kõrged 5.R kesksageduskõlarid 6.Bassikõlar 7.FM antenn 8.USB/MP3 taasesitusport 9.USB laadimisport 10.Sisendport AUX 11.Toitelüliti 12.AC kaabel 13.Õhu väljalaskeava.

FI SUOMEN

ETU- JA TAKALEVYN SÄÄDÖT 1.Väri näyttö 2.CD-paikka 3.L keskiäänikaiutin 4.diskantti 5.R keskiäänikaiutin 6.bassokaiutin 7.FM-antenni 8.USB/MP3-toistoportti 9.USB-latausportti 10.tuloportti AUX 11.Virtakytkin 12.AC-kaapeli 13.Ilman ulostulo.

FR FRANÇAISE

COMMANDES DU PANNEAU AVANT ET ARRIÈRE 1. Écran couleur 2.Fente pour CD 3.Haut-parleur médium L 4.Aigus 5.Haut-parleur médium R 6.Haut-parleur grave 7.Antenne FM 8.Port de lecture USB/MP3 9.Port de chargement USB 10.Port d'entrée AUX 11.Interrupteur d'alimentation 12.Câble AC 13.Sortie d'air.

HR HRVATSKI

KONTROLE PREDNJE I STRAŽNJE PLOČE 1.Zaslon u boji 2.CD utor 3.L srednjetonski zvučnik 4.Visoki tonovi 5.R srednjetonski zvučnik 6.Bas zvučnik 7.FM antena 8.USB/MP3 priključak za reprodukciju 9.USB priključak za punjenje 10.Ulazni priključak AUX 11.Prekiđać napajanja 12.AC kabel 13.Otvor za zrak.

HU MAGYAR

ELSŐ ÉS HÁTSÓ PANEĽ KEZELŐSZERVEK 1.Színes kijelző 2.CD-nyílás 3.L Középhangszórá 4.Magas hangszórá 5.R Középhangszórá 6.Mélyhangszórá 7.FM antenna 8.USB/MP3 lejátszási port 9.USB töltőport 10.Bemeneti port AUX 11.Tápfeszültség kapcsoló 12.AC kábel 13.Levegő kimenet.

IT ITALIANA

CONTROLLI DEL PANNELLO ANTERIORE E POSTERIORE 1.Display a colori 2.Slot CD 3.Altoparlante midrange L 4.Alti 5.Altoparlante midrange R 6.Altoparlante bassi 7.Antenna FM 8.Porta di riproduzione USB/MP3 9.Porta di ricarica USB 10.Porta di ingresso AUX 11.Interruttore di alimentazione 12.Cavo CA 13.Uscita dell'aria.

LT LIETUVIŲ

PRIEKINIO IR GALINIO SKYDELIO

VALDYMAS 1.Spalvotas ekranas 2.CD lizdas 3.L Vidutinio dažnių garsiakalbis 4.Aukštas 5.R Vidutinis garsiakalbis 6.Žemųjų dažnių garsiakalbis 7.FM antena 8.USB/MP3 atkūrimo prievadas 9.USB įkrovimo prievadas 10.Įvesties prievadas AUX 11.Maitinimo jungiklis 12.AC laidas 13.Oro išleidimo anga.

LV LATVIEŠU

PRIEKŠĒJĀ UN AIZMUGURĒJĀ PANEĽA VADĪBAS PALĪDZĪBAS 1.Krāsu displejs 2.CD slots 3.L Vidēja līmeņa skaļrunis 4.Augstas frekvences 5.R Vidējās skaņas skaļrunis 6.Zemo frekvenču skaļrunis 7.FM antena 8.USB/MP3 atskaņošanas ports 9.USB uzlādes ports 10.Ievades ports AUX 11.Strāvas slēdzis 12.AC kabelis 13.Gaisa izvads.

MT MALTIJA

KONTROLLI TAL-PANEĽ TA' QUDDIEM U TA' WARA 1.Display bil-kulur 2.Slot CD 3.L Midrange Speaker 4.Treble 5.R Midrange Speaker 6.Bass Speaker 7.FM Antenna 8.USB/MP3 Playback Port 9.USB Charging Port 10.Input Port AUX 11.Swiċċ tal-qawwa 12.Kejbil AC 13.Ħbokk tal-arja.

NL NEDERLANDSE

BEDIENINGSORGANEN OP VOOR- EN ACHTERPANEEL 1.Kleurendisplay 2.CD-sleuf 3.L midden-tonenluidspreker 4.Treble 5.R midden-tonenluidspreker 6.basluidspreker 7.FM-antenne 8.USB/MP3-afspeelport 9.USB-oplaadpoort 10.Invoerpoort AUX 11.Aan/uit-schakelaar 12.AC-kabel 13.Luchtuittlaat.

NO NORSK

KONTROLLER FOR FRONT OG BAKPANELET 1.Fargeskjerm 2.CD-spor 3.L mellomtonehøytaler 4.Diskant 5.R mellomtonehøytaler 6.Basshøytaler 7.FM-antenne 8.USB/MP3-avspillingsport 9.USB-ladeport 10.Inngangsport AUX 11.Strømbryter 12.AC Kabel 13.Luftuttak.

PL POLSKI

STEROWANIE NA PANEĽU PRZEDNIM I TYLNYM 1.Kolorowy wyświetlacz 2.Gniazdo CD 3.L Głośnik średniotonowy 4.Tony wysokie 5.R Głośnik średniotonowy 6.Głośnik basowy 7.Antena FM 8.Port odtwarzania USB/MP3 9.Port ładowania USB 10.Port wejściowy AUX 11.Wyłącznik zasilania 12.Kabel sieciowy 13.Wylot powietrza.

PT PORTUGUESA

CONTROLES DO PAINEL DIANTEIRO

E TRASEIRO 1.Visor colorido 2.Slot de CD 3.Alto-falante de médio porte L 4. Alto-falante de médio porte 5.R agudos 6.Alto-falante de graves 7.Antena FM 8.Porta de reprodução USB/MP3 9.Porta de carregamento USB 10.Porta de entrada AUX 11.Interruptor de alimentação 12.Cabo AC 13.Saída de ar.

RO ROMÂNĂ

COMENZI PANOUL FAȚĂ ȘI SPATE 1.Afișaj color 2.Slot CD 3.L Difuzor Midrange 4.Treble 5.R Difuzor Midrange 6.Difuzor Bass 7.Antenă FM 8.Port de redare USB/MP3 9.Port de încărcare USB 10.Port de intrare AUX 11.Comutator de alimentare 12.Cablu AC 13.Îșire de aer.

RU РУССКИЙ

ОРГАНЫ УПРАВЛЕНИЯ НА ПЕРЕДНЕЙ И ЗАДНЕЙ ПАНЕЛИ 1.Цветной дисплей 2.Слот для компакт-диска 3.L Среднечастотный динамик 4.Высокие частоты 5.Правый Среднечастотный динамик 6.Низкочастотный динамик 7.FM-антенна 8.Порт воспроизведения USB/MP3 9.Порт USB для зарядки 10.Входной порт AUX 11.Выключатель питания 12.Кабель переменного тока 13.Выпуск воздуха.

SK SLOVENČINA

OVĽADACIE PRVKY PREDNÉHO A ZADNÉHO PANEĽU 1.Farebný displej 2.Slot na CD 3.L Stredotónový reproduktor 4.Výšky 5.R Stredotónový reproduktor 6.Basový reproduktor 7.FM anténa 8.Port prehrávania USB/MP3 9.Nabíjecí port USB 10.Vstupný port AUX 11.Vypínač 12.Kábel AC 13.Výstup vzduchu.

SL SLOVENSKI

KONTROLE NA SPREDNJI IN ZADNJI PLOŠČI 1. Barvni zaslon 2.Reža za CD 3.L srednjetonski zvočnik 4.Visoki toni 5.R srednjetonski zvočnik 6.Bas zvočnik 7.FM antena 8.Vrata za predvajanje USB/MP3 9.Vrata za polnjenje USB 10.Vhodna vrata AUX 11.Stikalo za vklop/izklop 12.AC kabel 13.Izhod zraka.

SR СРПСКИ

КОНТРОЛЕ ПРЕДЊЕ И ЗАДЊЕ ТАБЛЕ 1.Екран у боји 2.ЏД слот 3.Л средњетонски звучник 4.Високи тонови 5. Р средњетонски звучник 6.Бас звучник 7.ФМ антена 8.УСБ/МП3 порт за репродукцију 9.УСБ прикључак за пуњење 10.Улаз АУКС 11.Прекидач за напајање 12.АЦ кабл 13.Излаз за ваздух.

SV SVENSKAN

KONTROLLER PÅ FRAM- OCH

BAKPANELEN 1.Färgdisplay 2.CD-plats 3.L mellanregisterhögtalare 4.Diskant 5.R mellanregisterhögtalare 6.Bashögtalare 7.FM-antenn 8.USB/MP3-uppspelningsport 9.USB-laddningsport 10.Ingångsport AUX 11.Strömbrytare 12.AC Kabel 13.Luftuttag.

TR TÜRK

ÖN VE ARKA PANEL KONTROLLERİ

1.Renkli ekran 2.CD Yuvası 3.L Orta Kademe Hoparlör 4.Tiz 5.R Orta Kademe Hoparlör 6.Bas Hoparlör 7.FM Anten 8.USB/MP3 Çalma Bağlantı Noktası 9.USB Şarj Bağlantı Noktası 10.Giriş Bağlantı Noktası AUX 11.Güç düğmesi 12.AC Kablo 13.Hava çıkışı.

CA CATALÀ

COMANDAMENTS DEL PANELL FRONTAL I DEL DARRERE 1.Pantalla a color 2.Ranura per a CD 3.Altaveu de rang mitjà 4.Aguts 5.Altaveu de rang mitjà 6.Altaveu de greus 7.Antena FM 8.Port de reproducció

USB/MP3 9.Port de càrrega USB 10. Port d'entrada AUX 11.Interruptor d'encesa 12.AC Cable 13.Sortida daire.

EU EUSKARA

AURREKO ETA ATZEKO PANELEN KONTROLAK

1.Kolorezko pantaila 2.CD zirrikitia 3.L erdiko bozgorailua 4.Treble 5.R erdiko bozgorailua 6.Woofer 7.FM antena 8.USB/MP3 erreprodukzio ataka 9.USB kargatzeko ataka 10.AUX sarrerako ataka 11.Etengailua 12.AC kablea 13.Aire irteera.

GL GALEGO

CONTROIS DO PANEL FRONTAL E TRASERO

1.Pantalla a cor 2.Ranura para CD 3.Altofalante de gama media L 4.Altofalante de gama media R 4.Altofalante de gama media R 6.Altoparlante de graves 7.Antena FM 8.Porto de reprodución USB/MP3 9.Porto de carga USB 10.Porta de entrada AUX 11.Interruptor de alimentación 12.Cable AC 13.Saída de aire.

TOP PANEL CONTROL

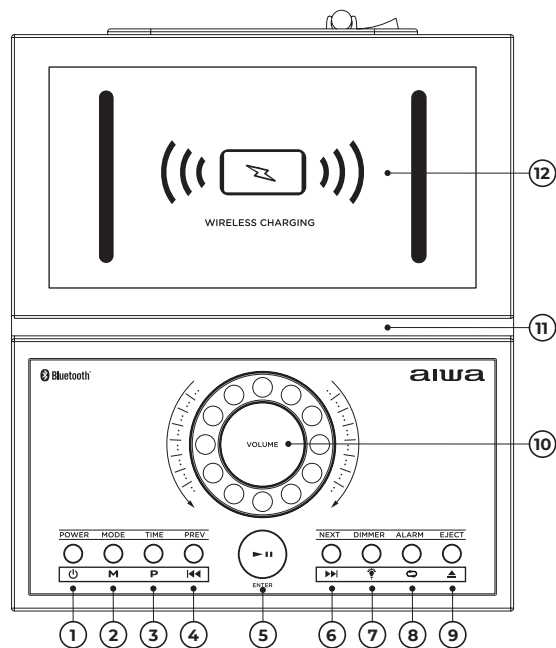

1 **STANDBY**

2 **MODE**

3 **TIME/PROGRAM**

- 1.Press when playback mode is stopped to access the playlist program function.
- 2.During standby mode, press to access the time settings.

4 **PREVIOUS**

5 **PLAY/PAUSE/SCAN/ENTER**

6 **FORWARD**

7 **DIMMER**

8 **ALARM/REPEAT**

- 1.During playback mode, press to enable the repeat function modes: repeat one track,repeat folder,repeat all, Random, Introduction, turn off repeat function.
- 2.During standby mode, press to access the alarm setting and activation.

9 **EJECT**

Press to CD open.

10 **VOLUME KNOB**

11 **PHONE GROOVE**

12 **WIRELESS CHARGE**

BG БЪЛГАРСКИ

КОНТРОЛ НА ГОРНИЯ ПАНЕЛ

1.Режим на готовност 2.Режим 3.Време/Програма: 1.Натиснете, когато режимът на възпроизвеждане е спрял, за достъп до функцията за програмиране на плейлист. 2.По време на режим на готовност натиснете за достъп до настройките за време. 4.Назад 5.Възпроизвеждане/пауза/сканиране/влизане 6.Напред 7.Затъмняване 8.Аларма/Повторение: 1.По време на режим на възпроизвеждане натиснете, за да активирате режимите на функцията за повторение: повторение на една песен, повторение на папка, повторение на всички, Произволно, Въведение, изключете функцията за повторение. 2.По време на режим на готовност натиснете за достъп до настройката и активирането на алармата. 9.Изваждане: Натиснете, за да отворите CD. 10.Копче за сила на звука 11.Phone Groove 12.Безжично зареждане.

CS ČEŠTINA

OVLÁDÁNÍ NA HORNÍM PANELU

1.Pohotovostní režim 2.Režim 3.Čas/Program: 1.Stiskněte, když je režim přehrávání zastaven, pro přístup k funkci programu playlistu. 2.V pohotovostním režimu stiskněte pro přístup k nastavení času. 4.Předchozí 5.Přehrát/pozastavit/skenovat/zadat 6.Vpřed 7.Stmívač 8.Alarm/Opakovat: 1.Stisknutím během režimu přehrávání aktivujete režimy funkce opakování: opakování jedné

skladby, opakování složky, opakování všeho, Náhodné, Úvod, vypněte funkci opakování. 2.V pohotovostním režimu stiskněte pro přístup k nastavení a aktivaci budíku. 9.Vysunut: Stiskněte pro otevření CD. 10.Ovladač hlasitosti 11.Drážka pro telefon 12.Bezdrátové nabíjení.

DA DÁNSKÝ

TOPPANELSTYRING

1.Standby 2.Tilstand 3.Tid/program: 1.Tryk, når afspilningstilstanden er stoppet for at få adgang til afspilningslisten programfunktion. 2.Tryk i standbytilstand for at få adgang til tidsindstillingerne. 4.Forrige 5.Afspil/pause/scan/enter 6.Forward 7.Dimmer 8.Alarm/Gentag: 1.Tryk under afspilningstilstand for at aktivere gentagelsesfunktionstilstandene: gentag et spor, gentag mappe, gentag alle, tilfældig, Introduktion, slå gentagelsesfunktionen fra. 2.Tryk i standbytilstand for at få adgang til alarmindstilling og aktivering. 9.Skub ud: Tryk for at åbne CD'en. 10.Lydstyrkeknap 11.Telefonrille 12.Trådløs opladning.

DE DEUTSCHSPRACHIGE

BEDIENELEMENTE OBERSEITE

1.Standby 2.Modus 3.Zeit/Programm: 1.Drücken Sie diese Taste, wenn der Wiedergabemodus gestoppt ist, um auf die Playlist-Programmfunktion zuzugreifen. 2. Drücken Sie im Standby-Modus, um auf die Zeiteinstellungen zuzugreifen. 4.Zurück 5.Wiedergabe/Pause/Scan/Eingabe 6.Vorwärts 7.Dimmer 8.Alarm/Wiederholen: 1.Im

Wiedergabemodus drücken, um die Wiederholungsfunktionsmodi zu aktivieren: einen Titel wiederholen, Ordner wiederholen, alle wiederholen, Zufall, Einführung, Wiederholungsfunktion ausschalten. **2.** Drücken Sie im Standby-Modus, um auf die Alarmeinstellung und -aktivierung zuzugreifen. **9.** Auswerfen: Drücken, um die CD zu öffnen. **10.** Lautstärke regler **11.** Telefonrille **12.** Kabelloses Laden.

EL ΕΛΛΗΝΙΚΗ

ΕΛΕΓΧΟΣ ΤΟΥ ΠΑΝΩ ΠΙΝΑΚΑ **1.** Αναμονή **2.** Λειτουργία **3.** Ωρα/Πρόγραμμα: **1.** Πατήστε όταν σταματήσει η λειτουργία αναπαραγωγής για πρόσβαση στη λειτουργία προγράμματος λίστας αναπαραγωγής. **2.** Κατά τη λειτουργία αναμονής, πατήστε για πρόσβαση στις ρυθμίσεις ώρας. **4.** Προηγούμενο **5.** Play/pause/scan/enter **6.** Forward **7.** Dimmer **8.** Alarm/Repeat: **1.** Κατά τη λειτουργία αναπαραγωγής, πατήστε για να ενεργοποιήσετε τις λειτουργίες επανάληψης: επανάληψη ενός κομματιού, επανάληψη φακέλου, επανάληψη όλων, Τυχαία, Εισαγωγή, απενεργοποιήστε τη λειτουργία επανάληψης. **2.** Κατά τη διάρκεια της κατάστασης αναμονής, πατήστε για πρόσβαση στη ρύθμιση και την ενεργοποίηση του ζυπνητηριού. **9.** Εξαγωγή: Πατήστε για να ανοίξει το CD. **10.** Πόμοιο έντασης ήχου **11.** Τηλεφωνικό Groove **12.** Ασύρματη φόρτιση.

ES ESPAÑOL

CONTROLES DEL PANEL SUPERIOR **1.** En espera **2.** Modo **3.** Hora/Programa: **1.** Presione cuando el modo de reproducción esté detenido para acceder a la función del programa de lista de reproducción. **2.** Durante el modo de espera, presione para acceder a la configuración de hora. **4.** Anterior **5.** Reproducir/pausar/escanear/entrar **6.** Adelante **7.** Atenuador **8.** Alarma/Repetir: **1.** Durante el modo de reproducción, presione para habilitar los modos de función de repetición: repetir una pista, repetir carpeta, repetir todo, aleatorio, introducción, desactive la función de repetición. **2.** Durante el modo de espera, presione para acceder a la configuración y activación de la alarma. **9.** Expulsar: presione para abrir el CD. **10.** Perilla de volumen **11.** Ranura del teléfono **12.** Carga inalámbrica.

ET EESTI

ÜLEMINE PANEEL JUHTIMINE **1.** Ooterežiim **2.** Režiim **3.** Aeg/

programm: **1.** Esitusloendi programmi funktsioonile juurdepääsuks vajutage, kui taasesitusrežiim on peatatud. **2.** Vajutage ooterežiimis, et avada aja seaded. **4.** Eelmine **5.** Esita/peata/skanni/sisene **6.** Edasi **7.** Dimmer **8.** Alarm/Repeat: **1.** Taasesituse režiimis vajutage kordusfunktsiooni režiimide lubamiseks: korra ke ühte lugu, korra ke kausta, korra ke kõike, Juhuslik, Sissejuhatus, lülitage kordusfunktsioon välja. **2.** Vajutage ooterežiimis, et pääseda ligi alarmi seadistustele ja aktiveerimisele. **9.** Eject: vajutage CD avamiseks. **10.** Helitugevuse nupp **11.** Telefoni soon **12.** Traadita laadimine.

FI SUOMEN

YLÄPANEELIN OHJAUS **1.** Valmiustila **2.** Tila **3.** Aika/Ohjelma: **1.** Paina kun toistotila on pysäytetty päästäksesi soittolistaohjelmatoimintoon. **2.** Paina valmiustilassa päästäksesi aika-asetuksiin. **4.** Edellinen **5.** Toista/tauko/skannaus/syötö **6.** Eteenpäin **7.** Himmennin **8.** Hälytys/Toista: **1.** Toistotilassa paina ottaaksesi uusintatoimintotilat käyttöön: toista yksi raita, toista kansio, toista kaikki, Satunnainen, Johdanto, sammuta toistotoiminto. **2.** Paina valmiustilassa päästäksesi hälytyksen asetuksiin ja aktivointiin. **9.** Eject: Paina avataksesi CD-levyn. **10.** Äänenvoimakkuuden säädin **11.** Puhelimen ura **12.** Langaton lataus.

FR FRANÇAISE

CONTRÔLE DU PANNEAU SUPÉRIEUR **1.** Veille **2.** Mode **3.** Heure/Programme : **1.** Appuyez lorsque le mode de lecture est arrêté pour accéder à la fonction de programme de liste de lecture. **2.** En mode veille, appuyez sur pour accéder aux paramètres d'heure. **4.** Précédent **5.** Lecture/pause/balayage/entrée **6.** Avant **7.** Gradateur **8.** Alarme/Répétition : **1.** Pendant le mode de lecture, appuyez pour activer les modes de fonction de répétition : répéter une piste, répéter un dossier, répéter tout, Aléatoire, Introduction, désactivez la fonction de répétition. **2.** En mode veille, appuyez sur pour accéder au réglage et à l'activation de l'alarme. **9.** Éjecter : appuyez pour ouvrir le CD. **10.** Bouton de volume **11.** Rainure de téléphone **12.** Charge sans fil.

HR HRVATSKI

KONTROLA NA GORNJOJ PLOČI **1.** Stanje mirovanja **2.** Način rada **3.** Vrijeme/program: **1.** Pritisnite kada je reprodukcija zaustavljena za pristup funkciji programa

popisa za reprodukciju. **2.** U stanju čekanja pritisnite za pristup postavkama vremena. **4.** Prethodno **5.** Reprodukcija/pauza/skeniranje/unos **6.** Naprijed **7.** Prigušivanje **8.** Alarm/Ponavljanje: **1.** Tijekom načina reprodukcije, pritisnite za omogućavanje načina ponavljanja funkcije: ponavljanje jedne pjesme, ponavljanje mape, ponavljanje svih, Nasumično, Uvod, isključite funkciju ponavljanja. **2.** U stanju pripravnosti pritisnite za pristup postavci i aktivaciji alarma. **9.** Izbacivanje: Pritisnite za otvaranje CD-a. **10.** Gumb za glasnoću **11.** Phone Groove **12.** Bežično punjenje.

HU MAGYAR

FELSŐ PANEL VEZÉRLÉS **1.** Készenlét **2.** Mód **3.** Idő/Program: **1.** A lejátszási mód leállításakor nyomja meg a gombot a lejátszási lista program funkció eléréséhez. **2.** Készenléti állapotban nyomja meg a gombot az időbeállítások eléréséhez. **4.** Előző **5.** Lejátszás/szűnet/szkennelés/belépés **6.** Előre **7.** Dimmer **8.** Riasztás/Ismétlés: **1.** Lejátszási módban nyomja meg a gombot az ismétlési üzemmódok engedélyezéséhez: egy műsorszám ismétlése, mappa ismétlése, minden ismétlése, Véletlenszerű, Bevezetés, kapcsolja ki az ismétlés funkciót. **2.** Készenléti állapotban nyomja meg a gombot az ébresztés beállításához és aktiválásához. **9.** Kiadás: Nyomja meg a CD megnyitásához. **10.** Hangerő gomb **11.** Telefon horony **12.** Vezeték nélküli töltés.

IT ITALIANA

CONTROLLO DEL PANNELLO SUPERIORE **1.** Standby **2.** Modalità **3.** Tempo/Programma: **1.** Premere quando la modalità di riproduzione è interrotta per accedere alla funzione di programma della playlist. **2.** In modalità standby, premere per accedere alle impostazioni dell'ora. **4.** Precedente **5.** Riproduci/pausa/scansione/invio **6.** Avanti **7.** Dimmer **8.** Allarme/Ripeti: **1.** Durante la modalità di riproduzione, premere per abilitare le modalità della funzione di ripetizione: ripeti una traccia, ripeti cartella, ripeti tutto, Casuale, Introduzione, disattiva la funzione di ripetizione. **2.** In modalità standby, premere per accedere all'impostazione e all'attivazione della sveglia. **9.** Espelli: premere per aprire il CD. **10.** Manopola del volume **11.** Scanalatura del telefono **12.** Ricarica wireless.

LT LIETUVIŲ

VIRŠUTINIO SKYDELIO VALDYMAS **1.** Budėjimo režimas **2.** Režimas **3.** Laikas/

Programa: **1.** Paspauskite, kai atkūrimo režimas sustabdomas, kad pasiektumėte grojaraščio programos funkciją. **2.** Laukimo režimu paspauskite , kad pasiektumėte laiko nustatymus. **4.** Ankstesnis **5.** Leisti / pristabdyti / nuskaityti / įvesti **6.** Pirmyn **7.** Pritemdymas **8.** Signalas / kartojimas: **1.** Atkūrimo režimu paspauskite , kad įjungtumėte kartojimo funkcijos režimus: kartoti vieną takelį, kartoti aplanką, kartoti viską, atsitiktinis, Įvadas, išjunkite kartojimo funkciją. **2.** Budėjimo režimu paspauskite , kad pasiektumėte žadintuvo nustatymą ir įjungimą. **9.** Išstumti: paspauskite, kad atidarytumėte kompaktinį diską. **10.** Garsumo rankenėlė **11.** Telefono griovelis **12.** Belaidis įkrovimas.

LV LATVIEŠU

AUGŠĒJĀ PANEĻA VADĪBA **1.** Gaidstāve **2.** Režīms **3.** Laiks/Programma: **1.** Nospiediet, kad atskaņošanas režīms ir apturēts, lai piekļūtu atskaņošanas saraksta programmas funkcijai. **2.** Gaidīšanas režīmā nospiediet , lai piekļūtu laika iestatījumiem. **4.** Iepriekšējais **5.** Atskaņot/pauze/skenēt/ievadīt **6.** Uz priekšu **7.** Dimmer **8.** Modinātājs/Atkārtot: **1.** Atskaņošanas režīmā nospiediet, lai iespējotu atkārtošanas funkciju režīmus: atkārtot vienu ierakstu, atkārtot mapi, atkārtot visu, nejausi, levads, izslēdziet atkārtošanas funkciju. **2.** Gaidīšanas režīmā nospiediet , lai piekļūtu modinātāja iestatījumam un aktivizēšanai. **9.** Izstumt: nospiediet, lai atvērtu kompaktdisku. **10.** Skaļuma regulēšanas poga **11.** Tālruna grope **12.** Bezvadu uzlāde.

MT MALTIJA

KONTROLL TAL-PANNELL TA 'GHAL **1.** Standby **2.** Modalità **3.** Hin/Programm: **1.** Aghfas meta titwaqqaf il-mod ta' daqq biex taççessa l-funzjoni tal-programm tal-playlist. **2.** Matul il-mod standby, aghfas biex taççessa l-issettjar tal-hin. **4.** Previous **5.** Play/pause/scan/enter **6.** Forward **7.** Dimmer **8.** Alarm/Repeat: **1.** During modalità ta' daqq, aghfas biex tippermetti l-modi ta' funzjoni ripetuta: irrepeti track wiehed, irrepeti folder, irrepeti kollha, Random, Introduzzjoni, itfi l-funzjoni ripetuta. **2.** Matul il-mod standby, aghfas biex taççessa l-issettjar u l-attivazzjoni tal-allarm. **9.** Eject: Aghfas biex tiftah is-CD. **10.** Pum tal-volum **11.** Telefon Groove **12.** Čarġ bla fili.

NL NEDERLANDSE

BEDIENING BOVENPANEEL **1.** Standby **2.** Modus **3.** Tijd/programma: **1.** Druk

hierop wanneer de afspeelmodus is gestopt om toegang te krijgen tot de programmafunctie van de afspeellijst. 2. Druk tijdens de stand-by-modus op om toegang te krijgen tot de tijdstellingen. 4. Vorige 5. Afspelen/pauzeren/scannen/enter 6. Vooruit 7. Dimmer 8. Alarm/Herhalen: 1. Druk tijdens de afspeelmodus op om de herhaalfunctiemodi in te schakelen: één nummer herhalen, map herhalen, alles herhalen, willekeurig, Inleiding, schakel de herhaalfunctie uit. 2. Druk tijdens de stand-by-modus op om toegang te krijgen tot de alarminstelling en activering. 9. Uitwerpen: Druk hierop om de cd te openen. 10. Volumeknop 11. Telefoongroef 12. Draadloos opladen.

NO NORSK

TOPPANELSTYRING 1. Standby 2. Modus 3. Tid/program: 1. Trykk når avspillingsmodus er stoppet for å få tilgang til spilleliste programfunksjonen. 2. I standby-modus, trykk for å få tilgang til tidsinnstillingene. 4. Førrige 5. Spill av/pause/skann/skriv inn 6. Forover 7. Dimmer 8. Alarm/Gjenta: 1. Under avspillingsmodus, trykk for å aktivere repetisjonsmodusene: gjenta ett spor, gjenta mappe, gjenta alle, Tilfeldig, Introduksjon, slå av repetisjonsfunksjonen. 2. I standby-modus, trykk for å få tilgang til alarminnstillingen og aktivering. 9. Løs ut: Trykk for å åpne CD. 10. Volumknapp 11. Telefonspor 12. Trådløs lading.

PL POLSKI

STEROWANIE NA PANELU GÓRNYM 1. Tryb gotowości 2. Tryb 3. Czas/program: 1. Naciśnij, gdy tryb odtwarzania jest zatrzymany, aby uzyskać dostęp do funkcji listy odtwarzania. 2. W trybie gotowości naciśnij, aby uzyskać dostęp do ustawień czasu. 4. Wstecz 5. Odtwórz/pauza/skanuj/wejdź 6. Do przodu 7. Ściemniacz 8. Alarm/Powtór: 1. W trybie odtwarzania naciśnij, aby włączyć tryby funkcji powtórzenia: powtórz jeden utwór, powtórz folder, powtórz wszystko, Losowo, Wprowadzenie, wyłącz funkcję powtórzenia. 2. W trybie gotowości naciśnij, aby uzyskać dostęp do ustawień i aktywacji alarmu. 9. Wysuń: Naciśnij, aby otworzyć płytę CD. 10. Pokręto głośności 11. Gniazdo telefonu 12. Ładowanie bezprzewodowe.

PT PORTUGUESA

CONTROLE DO PAINEL SUPERIOR 1. Espera 2. Modo 3. Tempo/Programa: 1. Pressione quando o modo de reprodução

for interrompido para acessar a função de programa da lista de reprodução. 2. Durante o modo de espera, pressione para acessar as configurações de hora. 4. Anterior 5. Reproduzir/pausar/scan/enter 6. Avançar 7. Dimmer 8. Alarme/Repetir: 1. Durante o modo de reprodução, pressione para ativar os modos de função de repetição: repetir uma faixa, repetir pasta, repetir tudo, Aleatório, Introdução, desligue a função de repetição. 2. Durante o modo de espera, pressione para acessar a configuração e ativação do alarme. 9. Ejetar: Pressione para abrir o CD. 10. Botão de volume 11. Ranhura do telefone 12. Carga sem fio.

RO ROMÂNĂ

CONTROL PANOUŁ SUPERIOR 1. Standby 2. Mod 3. Ora/Program: 1. Apăsați când modul de redare este oprit pentru a accesa funcția programului playlist. 2. În modul de așteptare, apăsați pentru a accesa setările de timp. 4. Anterior 5. Redare/pauză/scanare/intrare 6. Înainte 7. Dimmer 8. Alarmă/Repetare: 1. În timpul modului de redare, apăsați pentru a activa modulele funcției de repetare: repetați o piesă, repetați folderul, repetați toate, Aleatoriu, Introducere, dezactivați funcția de repetare. 2. În modul de așteptare, apăsați pentru a accesa setarea și activarea alarmei. 9. Eject: Apăsați pentru a deschide CD-ul. 10. Buton pentru volum 11. Phone Groove 12. Încărcare fără fir.

RU РУССКИЙ

УПРАВЛЕНИЕ НА ВЕРХНЕЙ ПАНЕЛИ 1. Режим ожидания 2. Режим 3. Время/Программа: 1. Нажмите, когда режим воспроизведения остановлен, чтобы получить доступ к функции программы списка воспроизведения. 2. В режиме ожидания нажмите для доступа к настройкам времени. 4. Предыдущий 5. Воспроизведение/пауза/сканирование/ввод 6. Вперед 7. Диммер 8. Тревога/Повтор: 1. В режиме воспроизведения нажмите, чтобы включить режимы функции повтора: повтор одной дорожки, повтор папки, повтор всех, в случайном порядке, Введение, отключите функцию повтора. 2. В режиме ожидания нажмите для доступа к настройке и активации будильника. 9. Извлечение: нажмите, чтобы открыть компакт-диск. 10. Ручка громкости 11. Паз для телефона 12. Беспроводная зарядка.

SK SLOVENČINA

OVĽADANIE NA HORNOM PANELI

1. Pohotovostný režim 2. Režim 3. Čas/Program: 1. Stlačením tlačidla, keď je režim prehrávania zastavený, získate prístup k funkcii programu zoznamu skladieb. 2. V pohotovostnom režime stlačte pre prístup k nastaveniam času. 4. Predchádzajúce 5. Prehrat/pozastaviť/prehľadávať/vstúpiť 6. Dopredu 7. Stmievač 8. Budík/Opakovať: 1. Počas režimu prehrávania stlačením aktivujete režimy funkcie opakovania: opakovanie jednej skladby, opakovanie priečinka, opakovanie všetkých, Náhodné, Úvod, vypnite funkciu opakovania. 2. V pohotovostnom režime stlačte pre prístup k nastaveniu a aktivácii budíka. 9. Vysunutie: Stlačením tlačidla otvoríte CD. 10. Ovládač hlasitosti 11. Drážka telefónu 12. Bezdrôtové nabíjanie.

SL SLOVENSKI

NADZOR NA ZGORNJI PLOŠČI 1. Stanje pripravljenosti 2. Način 3. Čas/program: 1. Pritisnite, ko je način predvajanja ustavljen, da dostopate do funkcije programa seznama predvajanja. 2. V stanju pripravljenosti pritisnite za dostop do časovnih nastavitvev. 4. Prejšnji 5. Predvajanje/pavza/skeniranje/vnos 6. Naprej 7. Zatemnitev 8. Alarm/Ponovitev: 1. Med načinom predvajanja pritisnite, da omogočite načine funkcije ponavljanja: ponovite eno skladbo, ponovite mapo, ponovite vse, naključno, Uvod, izklopite funkcijo ponavljanja. 2. V stanju pripravljenosti pritisnite za dostop do nastavitve in aktivacije alarma. 9. Izvrzi: pritisnite za odpiranje CD-ja. 10. Gumb za glasnost 11. Phone Groove 12. Brezžično polnjenje.

SR СРПСКИ

КОНТРОЛА НА ГОРЊОЈ ТАБЛИ 1. Стање приправности 2. Режим 3. Време/Програм: 1. Притисните када је режим репродукције заустављен да бисте приступили функцији програма листе песама. 2. У пасивном режиму притисните да приступите подешавањима времена. 4. Претходно 5. Плаи/паузе/сцан/ентер 6. Форвард 7. Диммер 8. Аларм/Репеат: 1. Током режима репродукције, притисните да бисте омогућили режиме функције понављања: поновите једну нумеру, поновите фолдер, поновите све, насумично, Увод, искључите функцију понављања. 2. У пасивном режиму притисните да бисте приступили подешавању аларма и активирању. 9. Ејецт: Притисните за отварање ЦД-а.

10. Дугме за јачину звука 11. Утор за телефон 12. Бежично пуњење.

SV SVENSKAN

TOPPANELKONTROLL 1. Vänteläge 2. Läge 3. Tid/Program: 1. Tryck när uppspelningläget är stoppat för att komma åt spellists programfunktion. 2. I passningsläge, tryck på för att komma åt tidsinställningarna. 4. Föregående 5. Spela/pausa/skana/skriva in 6. Framåt 7. Dimmer 8. Alarm/Repetera: 1. Under uppspelningläge, tryck på för att aktivera upprepningsfunktionslägena: upprepa ett spår, upprepa mapp, upprepa alla, Slumpmässig, Inledning, stäng av upprepningsfunktionen. 2. I passningsläge, tryck för att komma åt larminställning och aktivering. 9. Mata ut: Tryck för att öppna CD-skivan. 10. Volymvred 11. Telefonspår 12. Trådlös laddning.

TR TÜRK

ÜST PANEL KONTROLÜ 1. Bekleme 2. Mod 3. Zaman/Program: 1. Çalma listesi program fonksiyonuna erişmek için oynatma modu durdurulduğunda basın. 2. Bekleme modu sırasında saat ayarlarına erişmek için tuşuna basın. 4. Önceki 5. Oynat/duraklat/tara/gir 6. İleri 7. Karar 8. Alarm/Tekrar: 1. Oynatma modu sırasında, tekrarlama işlevi modlarını etkinleştirmek için basın: bir parçayı tekrarla, klasörü tekrarla, tümünü tekrarla, Rastgele, Giriş, tekrarlama işlevini kapatın. 2. Bekleme modu sırasında alarm ayarına ve aktivasyonuna erişmek için tuşuna basın. 9. Çıkart: CD'yi açmak için basın. 10. Ses düğmesi 11. Phone Groove 12. Kablosuz şarj.

CA CATALÀ

CONTROLS DEL PANELL SUPERIOR 1. En espera 2. Mode 3. Hora/Programa: 1. Premeu quan el mode de reproducció estigui detingut per accedir a la funció del programa de llista de reproducció. 2. Durant el mode d'espera, premeu per accedir a la configuració dhora. 4. Anterior 5. Reproduir/pausar/escanejar/entrar 6. Endavant 7. Atenuador 8. Alarma/Repetir: 1. Durant el mode de reproducció, premeu per habilitar els modes de funció de repetició: repetir una pista, repetir carpeta, repetir tot, aleatori, introducció, desac. 2. Durant el mode d'espera, premeu per accedir a la configuració i activació de l'alarma. 9. Expulsar: premeu per obrir el CD. 10. Perilla de volum 11. Ranura del telèfon 12. Càrrega sense fil.

EU EUSKARA

GOIKO PANELAREN KONTROLAK

1.Itxaron **2.**Modua **3.**Denbora/Programa: 1.Sakatu erreprodukzio modua gelditzen denean erreprodukzio-zerrenden programaren funtzioan sartzeko. 2.Itxaroteko moduan, sakatu orduaren ezarpenetara sartzeko. **4.**Aurrekoa **5.**Erreproduzitu/Pausatu/Eskaneatu/Sartu **6.**Aurrera **7.**Fader **8.**Alarma/ Errepikatu: 1.Erreproduzitzeko moduan, sakatu errepikatu funtzio moduak gaitzeko: errepikatu pista bakarra, errepikatu karpeta, errepikatu guztiak, nahastu, sarrera, errepikatu funtzioa desaktibatu. 2.Itxaroteko moduan, sakatu alarmaren ezarpenetara eta aktibaziora sartzeko. **9.**Eject: sakatu CDa irekitzeko. **10.**Bolumenaren botoia **11.**Telefonoaren zirrikitua **12.**Haririk gabeko kargatzea.

GL GALEGO

CONTROIS DO PANEL SUPERIOR

1.En espera **2.**Modo **3.**Hora/Programa: 1.Preme cando o modo de reprodución estea parado para entrar na función do programa da lista de reprodución. 2.Durante o modo de espera, prema para acceder á configuración da hora. **4.**Anterior **5.**Reproducir/Pausa/Escanear/Intro **6.**Adiante **7.**Dimmer **8.**Alarm/Repeat: 1.Durante o modo de reprodución, prema para activar os modos de función de repetición: repetir pista única, repetir cartafol, repetir todo, mezclar, introducir, desactivar a función de repetición. 2.Durante o modo de espera, prema para acceder á configuración e activación da alarma. **9.**Expulsar: prema para abrir o CD. **10.**Botón de volume **11.**Ranura do teléfono **12.**Carga sen fios.

BG БЪЛГАРСКИ

ВКЛЮЧВАНЕ-ИЗКЛЮЧВАНЕ / ГОТОВНОСТ / ЕХО СИСТЕМА 1.

Натиснете бутона за включване или изключване, разположен на гърба на кулата, за да включите или изключите кулата. **2.** За да поставите устройството в режим на готовност, натиснете бутона за готовност на контролната част на горния панел или бутон 1 на дистанционното управление. За да включите устройството отново, натиснете бутона за готовност отново. **3.** Ехо система (енергоспестяване). Когато възпроизвеждането на аудио е неактивно в продължение на 10 минути, то ще се изключи автоматично. За да активирате устройството отново, натиснете бутона за готовност.

CS ČEŠTINA

ZAPNUTÍ -VYPNUTÍ / POHOTOVOSTNÍ REŽIM / ECHO SYSTÉM 1.

Stisknutím tlačítka zapnutí nebo vypnutí umístěného na zadní straně věže věž zapnete nebo vypnete. **2.** Chcete-li jednotku uvést do pohotovostního režimu, stiskněte tlačítko STANDBY na ovládací části horního panelu nebo tlačítko 1 na dálkovém ovladači. Chcete-li jednotku znovu zapnout, stiskněte znovu tlačítko pohotovostního režimu. **3.** Systém ECHO (úspora energie). Když je přehrávání zvuku neaktivní po dobu 10 minut, automaticky se vypne. Chcete-li jednotku znovu aktivovat, stiskněte tlačítko pohotovostního režimu.

DA DÁNSKÝ

TÆND-SLUK / STANDBY / EKKO-SYSTEM 1.

Tryk på tænd / sluk-knappen på bagsiden af tårnet for at tænde eller slukke for tårnet. **2.** For at sætte enheden i standbytilstand skal du trykke på STANDBY-knappen på betjeningsdelen af toppanelet eller på knappen 1 på fjernbetjeningen. For at tænde for enheden igen skal du trykke på STANDBY-knappen igen. **3.** Ekko-SYSTEM (energibesparelse). Når lydafspleningen er inaktiv i 10 minutter, slukkes den automatisk. Tryk på STANDBY-knappen for at aktivere enheden igen.

DE DEUTSCHSPRACHIGE

EIN-AUSSCHALTEN / STANDBY / ECHO-SYSTEM 1.

Drücken Sie die EIN- oder Ausschalttaste auf der Rückseite des Turms, um den Turm ein- oder auszuschalten. **2.** Um das Gerät in den STANDBY-Modus zu versetzen, drücken Sie die STANDBY-Taste auf dem Bedienteil

des oberen Bedienfelds oder die Taste 1 auf der Fernbedienung. Um das Gerät wieder einzuschalten, drücken Sie die STANDBY-Taste erneut. **3.** ECHO-SYSTEM (Energieeinsparung). Wenn die Audiowiedergabe 10 Minuten lang inaktiv ist, wird sie automatisch ausgeschaltet. Um das Gerät wieder zu aktivieren, drücken Sie die STANDBY-Taste.

EL ΕΛΛΗΝΙΚΗ

ON-OFF / SANDBY SYSTEM / ECO SYSTEM 1.

Πατήστε το κουμπί ON ή OFF που βρίσκεται στο πίσω μέρος του πύργου για να ενεργοποιήσετε ή να απενεργοποιήσετε τον πύργο. **2.** Για να θέσετε τη μονάδα σε λειτουργία STANDBY, πατήστε το κουμπί STANDBY στο τμήμα ελέγχου του επάνω πίνακα ή το κουμπί 1 στο τηλεχειριστήριο. Για να ενεργοποιήσετε ξανά τη μονάδα, πατήστε ξανά το κουμπί STANDBY. **3.** ECHO SYSTEM (εξοικονόμηση ενέργειας). Όταν η αναπαραγωγή ήχου είναι αδρανής για 10 λεπτά, θα απενεργοποιηθεί αυτόματα. Για να ενεργοποιήσετε ξανά τη μονάδα, πατήστε το κουμπί STANDBY.

ES ESPAÑOL

SISTEMA DE ENCENDIDO-APAGADO / ESPERA / ECO SYSTEM 1.

Presione el botón de ENCENDIDO o APAGADO ubicado en la parte posterior de la torre para encender o apagar la torre. **2.** Para poner la unidad en modo de ESPERA, presione el botón de ESPERA en la parte de control del panel superior o el botón 1 en el control remoto. Para volver a encender la unidad, presione el botón de ESPERA nuevamente. **3.** SISTEMA ECHO SYSTEM (ahorro de energía). Cuando la reproducción de audio esté inactiva durante 10 minutos, se apagará automáticamente. Para activar la unidad nuevamente, presione el botón de ESPERA.

ET EESTI

TOIDE SISSE-VÄLJA / OOTEREŽIIM / KAJASÜSTEEM 1.

Torni sisse-või väljalülitamiseks vajutage torni tagaküljel asuvat sisse-või väljalülitusnuppu. **2.** Seadme ooterežiimi lülitamiseks vajutage ülemise paneeli juhtimisosas olevat ooterežiimi nuppu või kaugjuhtimispuuldi nuppu 1. Seadme uuesti sisselülitamiseks vajutage uuesti ooterežiimi nuppu. **3.** Kaja süsteem (energiasääst). Kui heli taasesitus on 10 minutit passiivne, lülitub see automaatselt



POWER ON-OFF / STANDBY / ECHO SYSTEM

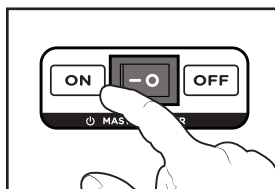

1 Press the ON or OFF button located on the back of the tower to turn the tower on or off.

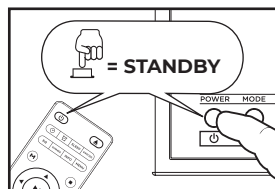

2 To put the unit into STANDBY mode, press the STANDBY button on the control part of the top panel or button 1 on the remote control. To turn the unit back on, press the STANDBY button again.

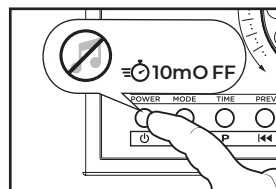

3 ECHO SYSTEM (energy saving). When the audio playback is inactive for 10 minutes, it will turn off automatically. To activate the unit again, press the STANDBY button.

välja. Seadme uuesti aktiveerimiseks vajutage ooterežiimi nuppu.

FI SUOMEN

VIRTA ON-OFF / VALMIUSTILA / KAIKUJÄRJESTELMÄ 1. Kytke torni päälle tai pois päältä painamalla tornin takaosassa olevaa ON-tai OFF-painiketta. **2.** Aseta laite valmiustilaan painamalla yläpaneelin ohjausosan VALMIUSTILAPAINIKETTA tai kaukosäätimen painiketta. **1.** Kytke laite takaisin päälle painamalla VALMIUSPAINIKETTA uudelleen. **3.** KAIKUJÄRJESTELMÄ (energiansäästö). Kun äänentoisto ei ole aktiivinen 10 minuuttia, se sammuu automaattisesti. Aktivoi laite uudelleen painamalla VALMIUSTILAPAINIKETTA.

FR FRANÇAISE

SYSTÈME MARCHÉ-ARRÊT / VEILLE / ÉCHO 1. Appuyez sur le bouton MARCHÉ ou ARRÊT situé à l'arrière de la tour pour allumer ou éteindre la tour. **2.** Pour mettre l'appareil en mode VEILLE, appuyez sur le bouton VEILLE de la partie commande du panneau supérieur ou sur le bouton 1 de la télécommande. Pour rallumer l'appareil, appuyez à nouveau sur le bouton de VEILLE. **3.** SYSTÈME ECHO (économie d'énergie). Lorsque la lecture audio est inactive pendant 10 minutes, elle s'éteint automatiquement. Pour réactiver l'appareil, appuyez sur le bouton de VEILLE.

HR HRVATSKI

UKLJUČIVANJE / ISKLJUČIVANJE / STANJE PRIPRAVNOSTI / SUSTAV ODJEKA 1. Pritisnite gumb za uključivanje ili isključivanje koji se nalazi na stražnjoj strani tornja da biste uključili ili isključili toranj. **2.** Da biste uređaj stavili u stanje pripravnosti, pritisnite gumb za odabir na upravljačkoj ploči gornje ploče ili gumb 1 na daljinskom upravljaču. Da biste ponovno uključili uređaj, ponovno pritisnite gumb Opcije. **3.** Sustav BND (ušteda energije). Ako je reprodukcija zvuka neaktivna 10 minuta, automatski će se isključiti. Da biste ponovno uključili uređaj, pritisnite gumb za čekanje.

HU MAGYAR

BE-KI / KÉSZENLÉT / ECHO RENDSZER 1. A torony be-vagy kikapcsolásához nyomja meg a torony hátulján található be-vagy kikapcsoló gombot. **2.** A készülék készenléti üzemmódba állításához nyomja meg a felső panel vezérlő részén

található készenléti gombot vagy a távvezérlő 1 gombját. **2.** A készülék újbóli bekapcsolásához nyomja meg ismét a készenléti gombot. **3.** ECHO rendszer (energiatakarékos). Ha az audio lejátszás 10 percig inaktív, automatikusan kikapcsol. A készülék újbóli aktiválásához nyomja meg a készenléti gombot.

IT ITALIANA

SISTEMA DI ACCENSIONE / SPEGNIMENTO / STANDBY / ECO 1. Premere il pulsante ON o OFF situato sul retro della torre per attivare o disattivare la torre. **2.** Per mettere l'unità in modalità STANDBY, premere il pulsante STANDBY sulla parte di controllo del pannello superiore o il telecomando. Per riaccendere l'unità, premere nuovamente il pulsante STANDBY. **3.** SISTEMA ECHO (risparmio energetico). Quando la riproduzione audio è inattiva per 10 minuti, si spegne automaticamente. Per attivare nuovamente l'unità, premere il pulsante STANDBY.

LT LIETUVIŲ

IJUNGIMO-IŠJUNGIMO / BUDĖJIMO / ECHO SISTEMA 1. Paspauskite įjungimo arba išjungimo mygtuką, esantį bokšto gale, kad įjungtumėte arba išjungtumėte bokštą. **2.** Norėdami įjungti įrenginį į budėjimo režimą, paspauskite budėjimo mygtuką viršutinio skydelio valdymo dalyje arba nuotolinio valdymo pulto mygtuką. **1.** Norėdami vėl įjungti įrenginį, dar kartą paspauskite budėjimo režimo mygtuką. **3.** ECHO sistema (energijos taupymas). Kai garso atkūrimas neaktyvus 10 minučių, jis automatiškai išsijungs. Norėdami vėl įjungti įrenginį, paspauskite budėjimo režimo mygtuką.

LV LATVIEŠU

IESLĒGŠANAS-IZSLĒGŠANAS / GAIDĪŠANAS / ATBALSS SISTĒMA 1. Nospiediet ieslēgšanas vai izslēgšanas pogu, kas atrodas torņa aizmugurē, lai ieslēgtu vai izslēgtu torni. **2.** Lai ierīci ieslēgtu gaidīšanas režīmā, nospiediet gaidīšanas režīma pogu augšējā panela vadības daļā vai tālvadības pults 1.pogu. Lai atkal ieslēgtu ierīci, vēlreiz nospiediet gaidīšanas režīma pogu. **3.** ECHO sistēma (Enerģijas taupīšana). Kad audio atskaņošana ir neaktīva 10 minūtes, tā automātiski izslēgsies. Lai vēlreiz aktivizētu ierīci, nospiediet gaidīšanas režīma pogu.

MT MALTIJA

SISTEMA ON-OFF / STANDBY / ECU 1.

Aghfas il-buttuna MIXGHUL jew MITFI li tinsab fuq wara tat-torri biex tixghel jew tiffi t-torri. **2.** Biex tpoġġi l-unità fil-MODALITÀ STANDBY, aghfas il-buttuna STANDBY fuq il-parti tal-kontroll tal-pannell ta'fuq jew buttuna 1 fuq il-kontroll mill-bogħod. Biex terġa'tixghel l-unità, aghfas il-buttuna STANDBY mill-ġdid. **3.** SISTEMA TA'EKU (iffrankar tal-enerġija). Meta d-daqq tal-awdjo jkun inattiv għal 10 minuti, jintefa awtomatikament. Biex terġa'tattiva l-unità, aghfas il-buttuna STANDBY.

NL NEDERLANDSE

MACHT ON-OFF / RESERVE / ECHOSYSTEEM 1. Druk op de aan-of uitknop aan de achterkant van de toren om de toren in of uit te schakelen. **2.** Om het apparaat in de stand-bymodus te zetten, drukt u op de stand-byknop op het bedieningsgedeelte van het bovenste paneel of op knop 1 op de afstandsbediening. Als u het apparaat weer wilt inschakelen, drukt u opnieuw op de STANDBY-knop. **3.** ECHO-systeem (energiebesparing). Wanneer het afspelen van audio gedurende 10 minuten inactief is, wordt het automatisch uitgeschakeld. Druk op de STANDBY-knop om het apparaat opnieuw te activeren.

NO NORSK

STRØM PÅ-AV / STANDBY / EKKO-SYSTEM 1. Trykk PÅ PÅ - eller AV-knappen på baksiden av tårnet for å slå tårnet på eller av. **2.** For å sette enheten i STANDBY-modus, trykk PÅ STANDBY-knappen på kontrolldelen av topppanelet eller knapp 1 på fjernkontrollen. Trykk PÅ STANDBY-knappen igjen for å slå enheten på IGGJEN. **3.** EKKO SYSTEM (energiparing). Når lydavspillingen er inaktiv i 10 minutter, slås den av automatisk. Trykk PÅ STANDBY-knappen for å aktivere enheten igjen.

PL POLSKI

POWER ON-OFF / STANDBY / ECHO SYSTEM 1. Naciśnij przycisk włączania lub wyłączenia znajdujący się z tyłu wieży, aby włączyć lub wyłączyć wieżę. **2.** Aby przełączyć urządzenie w tryb gotowości, naciśnij przycisk gotowości na części sterującej górnego panelu lub przycisk 1 na pilocie. Aby ponownie włączyć urządzenie, ponownie naciśnij przycisk gotowości. **3.** System ECHO (oszczędność energii). Gdy odtwarzanie dźwięku jest nieaktywne przez 10 minut, wyłącz się automatycznie. Aby ponownie aktywować urządzenie,

naciśnij przycisk gotowości.

PT PORTUGUESA

LIGAR-DESLIGAR / MODO DE ESPERA / SISTEMA ECHO 1. Pressione o botão ON ou OFF localizado na parte de trás da torre para ligar ou desligar a torre. **2.** Para colocar a unidade no modo de espera, prima o botão de espera na parte de controlo do painel superior ou o botão 1 no controlo remoto. Para voltar a ligar a unidade, Prima novamente o botão STANDBY. **3.** Sistema ECHO (economia de energia). Quando a reprodução de áudio estiver inativa durante 10 minutos, desliga-se automaticamente. Para voltar a activar a unidade, Prima o botão STANDBY.

RO ROMÂNĂ

PORNIRE-OPRIRE / STANDBY / SISTEM ECOU 1. Apăsăți butonul de pornire sau oprire situat în partea din spate a turnului pentru a porni sau opri Turnul. **2.** Pentru a pune unitatea în modul de așteptare, apăsați butonul STANDBY de pe partea de control a panoului superior sau butonul 1 de pe telecomandă. Pentru a reporni unitatea, apăsați din nou butonul STANDBY. **3.** Sistem ECHO (economie de energie). Când redarea audio este inactivă timp de 10 minute, se va opri automat. Pentru a activa din nou unitatea, apăsați butonul STANDBY.

RU РУССКИЙ

СИСТЕМА ВКЛ-ВЫКЛ / РЕЗЕРВНЫЙ / ЭКО-СИСТЕМА 1. Нажмите кнопку ВКЛ или ВЫКЛ, расположенную на задней части вышки, чтобы включить или выключить вышку. **2.** Чтобы перевести устройство в режим ОЖИДАНИЯ, нажмите кнопку ОЖИДАНИЕ на участке управления верхней панели или кнопку 1 на пульте дистанционного управления. Чтобы снова включить устройство, снова нажмите кнопку STANDBY. **3.** ЭКО-СИСТЕМА (энергосбережение). Если воспроизведение звука не используется в течение 10 минут, оно автоматически отключается. Чтобы снова активировать устройство, нажмите кнопку STANDBY.

SK SLOVENČINA

ZAPNUTIE-VYPNUTIE / POHOTOVOSTNÝ REŽIM / ECHO SYSTÉM 1. Stlačením tlačidla zapnutia alebo vypnutia umiestneného na zadnej strane veže vežu zapnete alebo vypnete. **2.** Ak chcete jednotku prepnúť do pohotovostného režimu, stlačte tlačidlo pohotovostného režimu na ovládacej časti horného panela

alebo tlačidlo 1 na diaľkovom ovládači. Ak chcete jednotku znova zapnúť, znova stlačte tlačidlo pohotovostného režimu. **3.** Systém ECHO (úspora energie). Keď je prehrávanie zvuku neaktívne 10 minút, Automaticky sa vypne. Ak chcete jednotku znova aktivovať, stlačte tlačidlo pohotovostného režimu.

SL SLOVENSKI

SISTEM ZA VKLOP / IZKLOP / STANJE PRIPRAVLJENOSTI / ODMEV 1. Pritisnite gumb za vklop ali izklop na zadnji strani stolpa, da vklopite ali izklopite stolp. **2.** Če želite enoto preklopiti v stanje pripravljenosti, pritisnite gumb pripravljenosti na upravljalnem delu zgornje plošče ali gumb 1 na daljinskem upravljalniku. Če želite enoto ponovno vklopiti, znova pritisnite gumb za pripravljenost. **3.** ECHO sistem (varčevanje z energijo). Ko je predvajanje zvoka neaktivno 10 minut, se samodejno izklopi. Če želite enoto znova aktivirati, pritisnite gumb za pripravljenost.

SR СРПСКИ

УКЉУЧИВАЊЕ / ИСКЉУЧИВАЊЕ / СТАЊЕ ПРИПРАВНОСТИ / ЕХО СИСТЕМ 1. Притисните дугме за укључивање или искључивање које се налази на задњој страни торња да бисте укључили или искључили торањ. **2.** Да бисте уређај ставили у стање приправности, притисните дугме стандби на контролној табли горње траке или дугме 1 на даљинском управљачу. Да бисте поново укључили уређај, поново притисните дугме стандби. **3.** Ецхо систем (уштеда енергије). Ако је репродукција звука неактивна 10 минута, аутоматски ће се искључити. Да бисте поново укључили уређај, притисните дугме за чекање.

SV SVENSKAN

STRÖM PÅ / AV / STANDBY / ECHO-SYSTEM 1. Tryck på på- eller AV-knappen på baksidan av tornet för att slå på eller av tornet. **2.** För att sätta enheten i STANDBY-läge, tryck på STANDBY-knappen på kontrolldelen av den övre panelen eller knapp 1 på fjärrkontrollen. För att slå på enheten igen, tryck på STANDBY-knappen igen. **3.** ECHO-SYSTEM (energibesparing). När ljuduppspelningen är inaktiv i 10 minuter stängs den av automatiskt. För att aktivera enheten igen, tryck på STANDBY-knappen.

TR TÜRK

GÜÇ AÇMA-KAPAMA / BEKLEME / YANKI SİSTEMİ 1. Kuleyi açmak veya kapatmak için kulenin arkasında bulunan AÇMA/kapama düğmesine basın. **2.** Üniteyi BEKLEME moduna almak için üst panelin kontrol kısmındaki BEKLEME düğmesine veya uzaktan kumandadaki 1 düğmesine basın. Üniteyi tekrar açmak için BEKLEME düğmesine tekrar basın. **3.** YANKI SİSTEMİ (enerji tasarrufu). Ses çalma 10 dakika boyunca etkin olmadığında, otomatik olarak kapanacaktır. Üniteyi tekrar etkinleştirmek için BEKLEME düğmesine basın.

CA CATALÀ

SISTEMA D'ENCÈS-APAGAT / ESPERA / ECO SYSTEM 1. Premeu el botó d'ENCÈS o APAGAT ubicat a la part posterior de la torre per encendre o apagar la torre. **2.** Per posar la unitat en mode d'ESPERA, premeu el botó d'ESPERA a la part de control del panell superior o el botó 1 al control remot. Per tornar a engegar la unitat, premeu el botó d'ESPERA novament. **3.** SISTEMA ECHO SYSTEM (estalvi d'energia). Quan la reproducció d'àudio estigui inactiva durant 10 minuts, s'apagarà automàticament. Per tornar a activar la unitat, premeu el botó ESPERA.

EU EUSKARA

ON-OFF / STANDBY / EKO SISTEMA 1. Sakatu dorrearen atzealdean dagoen ON edo OFF botoia dorrea pizteko edo itzaltzeko. **2.** Unitatea STANDBY moduan jartzeko, sakatu STANDBY botoia goiko paneleko agintean edo 1. botoia urrutiko agintean. Unitatea berririo pizteko, sakatu STANDBY botoia berririo. **3.** ECHO SISTEMA (energia aurrezte). Audio-errepordukzioa 10 minutuz inaktibo dagoenean, automatikoki itzaliko da. Unitatea berririo aktibatzeke, sakatu STANDBY botoia.

GL GALEGO

SISTEMA ON-OFF / STANDBY / ECO 1. Prema o botón ON ou OFF situado na parte traseira da torre para acender ou apagar a torre. **2.** Para poñer a unidade no modo STANDBY, prema o botón STANDBY do control do panel superior ou o botón 1 do control remoto. Para volver a encender a unidade, prema de novo o botón STANDBY. **3.** SISTEMA ECO (aforro enerxético). Cando a reprodución de audio estea inactiva durante 10 minutos, apagarase automaticamente. Para activar de novo a unidade, prema o botón STANDBY.

BLUETOOTH MODE

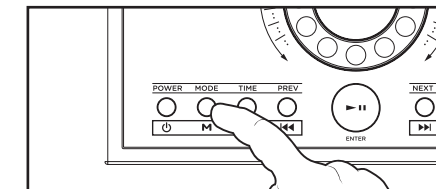
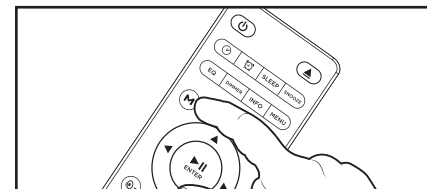

- 1 Press the MODE key on the top of the tower or the M key on the remote control. Select Bluetooth mode.

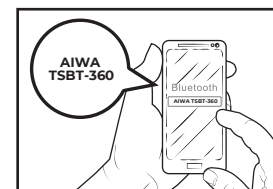

- 2 Find the pairing name AIWA TSBT-360 in the Bluetooth device list.

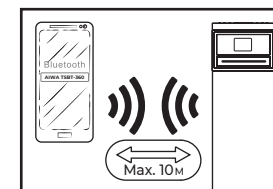

- 3 Stay close... The effective range of Bluetooth devices is 10 m. The tower will notify you if both devices are connected.

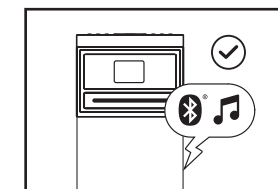

- 4 Enjoy the music!

BG БЪЛГАРСКИ

БЛУТУТ РЕЖИМ 1. Натиснете клавиша за режим на върха на кулата или клавиша м на дистанционното управление. Изберете Блутут режим. **2.** Намерете сдвоеното име АИВА ТСБТ-360 в списъка с Блутут устройства. **3.** Стой наблизо... Ефективният обхват на Блутут устройствата е 10 м. кулата ще ви уведоми, ако двете устройства са свързани. **4.** Наслаждавайте се на музиката!

CS ČEŠTINA

REŽIM BLUETOOTH 1. Stiskněte klávesu MODE v horní části věže nebo klávesu M na dálkovém ovladači. Vyberte režim Bluetooth. **2.** Najděte název párování AIWA TSBT-360 v seznamu Zařízení Bluetooth. **3.** Drž se u sebe... Efektivní dosah zařízení Bluetooth je 10 m. věž vás upozorní, pokud jsou obě zařízení připojena. **4.** Užijte si hudbu!

DA DÁNSKÝ

BLUETOOTH-TILSTAND 1. Tryk på MODE-tasten øverst på tårnet eller M-tasten på

fjernbetjeningen. Vælg Bluetooth-tilstand. **2.** Find parringsnavnet Aiva TSBT-360 på listen over Bluetooth-enheder. **3.** Hold dig tæt på... Det effektive udvalg af Bluetooth-enheder er 10 m. tårnet giver dig besked, hvis begge enheder er tilsluttet. **4.** Nyd musikken!

DE DEUTSCHSPRACHIGE

BLUETOOTH-MODUS 1. Drücken Sie die Modustaste oben auf dem Turm oder die M-Taste auf der Fernbedienung. Wählen Sie den Bluetooth-Modus. **2.** Suchen Sie den Kopplungsnamen AIWA TSBT-360 in der Bluetooth-Geräteliste. **3.** Bleib in der Nähe... Die effektive Reichweite von Bluetooth-Geräten beträgt 10 m. Der Tower benachrichtigt Sie, wenn beide Geräte verbunden sind. **4.** Genieße die Musik!

EL ΕΛΛΗΝΙΚΗ

ΛΕΙΤΟΥΡΓΙΑ BLUETOOTH 1. Πατήστε το πλήκτρο MODE στο επάνω μέρος του πύργου ή το πλήκτρο M στο τηλεχειριστήριο. Επιλέξτε λειτουργία Bluetooth. **2.** Βρείτε το όνομα σύζευξης AIWA TSBT-360 στη λίστα συσκευών Bluetooth. **3.** Μείνε κοντά...

Η αποτελεσματική γκάμα συσκευών Bluetooth είναι 10 μ. Ο πύργος θα σας ειδοποιήσει εάν είναι συνδεδεμένες και οι δύο συσκευές. **4.** Απολαύστε τη μουσική!

ES ESPAÑOL

MODO BLUETOOTH 1. Presione la tecla MODE en la parte superior de la torre o la tecla M en el control remoto. Seleccione el modo Bluetooth. **2.** Busque el nombre de emparejamiento AIWA TSBT-360 en la lista de dispositivos Bluetooth. **3.** Quédate cerca... El alcance efectivo de los dispositivos Bluetooth es de 10 m. La torre le notificará si ambos dispositivos están conectados. **4.** ¡Disfruta de la música!

ET EESTI

BLUETOOTH REŽIIM 1. Vajutage torni ülaosas olevat REŽIIMIKLAHVI või kaugjuhtimispuldi M-klahvi. Valige Bluetooth-režiim. **2.** Leidke Bluetooth-seadmete loendist sidumisnimi AIWA TSBT-360. **3.** Püsi lähedal... Bluetooth-seadmete efektiivne tööulatus on 10 m. torn teavitab teid, kui mõlemad seadmed on ühendatud. **4.** Nautige muusikat!.

FI SUOMEN

BLUETOOTH-TILA 1. Paina tornin yläosassa olevaa MODE-näppäintä tai kaukosäätimen M-näppäintä. Valitse Bluetooth-tila. **2.** Etsi pariliitoksen nimi Aiwa TSBT-360 Bluetooth-laitteiden luettelosta. **3.** Pysy lähellä... Bluetooth-laitteiden tehokas kantama on 10 m. torni ilmoittaa, jos molemmat laitteet on yhdistetty. **4.** Nauti musiikista!.

FR FRANÇAISE

MODE BLUETOOTH 1. Appuyez sur la touche MODE en haut de la tour ou sur la touche M de la télécommande. Sélectionnez le mode Bluetooth. **2.** Recherchez le nom de couplage AIWA TSBT-360 dans la liste des périphériques Bluetooth. **3.** Reste près... La portée effective des appareils Bluetooth est de 10 m. La tour vous avertira si les deux appareils sont connectés. **4.** Profitez de la musique!.

HR HRVATSKI

NAČIN RADA 1. Pritisnite tipku za odabir na gornjoj ploči tornja ili tipku za odabir na daljinskom upravljaču. Odaberite način rada. **2.** Pronađite naziv uparivanja za AD-360 na popisu uređaja Ad-a. **3.** Ostani blizu... Efektivni doomet uređaja je 10 m.

toranj će vas obavijestiti ako su oba uređaja povezana. **4.** Uživate u glazbi!.

HU MAGYAR

BLUETOOTH MÓD 1. Nyomja meg a torony tetején található MODE gombot vagy a távvezérlő M gombját. Válassza a Bluetooth módot. **2.** Keresse meg az Aiwa TSBT-360 párosítási nevet a Bluetooth-eszközök listájában. **3.** Maradj közel... A Bluetooth-eszközök tényleges hatótávolsága 10 m.a torony értesíti Önt, ha mindkét eszköz csatlakoztatva van. **4.** Élvezze a zenét!.

IT ITALIANA

MODALITÀ BLUETOOTH 1. Premere il tasto MODE sulla parte superiore della torre o il tasto M sul telecomando. Selezionare la modalità Bluetooth. **2.** Trova il nome di associazione AIWA TSBT - 360 nell'elenco dei dispositivi Bluetooth. **3.** Stammai vicino... La portata effettiva dei dispositivi Bluetooth è di 10 m. La torre ti avviserà se entrambi i dispositivi sono collegati. **4.** Godetevi la musica!.

LT LIETUVIŲ

BLUETOOTH REŽIMAS 1. Paspauskite režimo klavišą bokšto viršuje arba M klavišą ant nuotolinio valdymo pulto. Pasirinkite Bluetooth režimą. **2.** Bluetooth įrenginių sąrašė raskite susiejimo pavadinimą Aiva TSBT-360. **3.** Būk šalia... Efektyvus Bluetooth įrenginių diapazonas yra 10 m. bokštas jums praneš, jei abu įrenginiai yra prijungti. **4.** Mėgaukitės muzika!.

LV LATVIEŠU

BLUETOOTH REŽĪMS 1. Nospiediet režīma taustiņu torņa augšpusē vai M taustiņu uz tālvadības pults. Izvēlieties Bluetooth režīmu. **2.** Bluetooth ierīču sarakstā atrodiat pāra nosaukumu AIWA TSBT-360. **3.** Palieciēt tuvu... Efektīvais Bluetooth ierīču klāsts ir 10 m. tornis Jums paziņos, Ja abas ierīces ir savienotas. **4.** Izbaudiet mūziku!.

MT MALTIJA

MOD BLUETOOTH 1. Aghfas iċ-ċavetta TAL-mod fuq in-naħa ta'fuq tat-torri jew iċ-ċavetta M fuq il-kontroll mill-bogħod. Aghžel il-mod Bluetooth. **2.** Sib l-isem TAT-tqabbil AIWA TSBT-360 fil-lista tal-apparat Bluetooth. **3.** Ibbqav'vicin... Il-firxa effettiva ta'apparat Bluetooth hija 10 m. it-torri javżak jekk iż-żewġ apparati humiex konnessi. **4.** Igawdu l-mużika!.

NL NEDERLANDSE

BLUETOOTH-MODUS 1. Druk op de MODE-toets aan de bovenkant van de toren of op de M-toets op de afstandsbediening. Selecteer Bluetooth-modus. **2.** Zoek de koppelingsnaam AIWA TSBT-360 in de lijst met Bluetooth-apparaten. **3.** Blijf in de buurt... Het effectieve bereik van Bluetooth-apparaten is 10 m. De Toren waarschuwt u als beide apparaten zijn verbonden. **4.** Geniet van de muziek!.

NO NORSK

BLUETOOTH-MODUS 1. Trykk PÅ MODE-tastene på toppen av tårnet eller M-tastene på fjernkontrollen. Velg Bluetooth-modus. **2.** Finn sammenkoblingsnavnet AIWA TSBT-360 i Listen Over Bluetooth-enheter. **3.** Hold deg i nærheten... Det effektive utvalget Av Bluetooth-enheter er 10 m. tårnet vil varsle deg om begge enhetene er tilkoblet. **4.** Nyt musikken!.

PL POLSKI

TRYB BLUETOOTH 1. Naciśnij klawisz MODE na górze wieży lub klawisz M na pilocie. Wybierz Tryb Bluetooth. **2.** Znajdź nazwę parowania AIWA TSBT-360 na liście urządzeń Bluetooth. **3.** Trzymaj się blisko... Efektywny zasięg urządzeń Bluetooth wynosi 10 m. wieża powiadomi Cię, jeśli oba urządzenia są podłączone. **4.** Ciesz się muzyką!.

PT PORTUGUESA

MODO BLUETOOTH 1. Prima a tecla MODE na parte superior da torre ou a tecla M no telecomando. Seleccione o modo Bluetooth. **2.** Encontre o nome de emparelhamento AIWA TSBT-360 na lista de dispositivos Bluetooth. **3.** Fica perto... O alcance efetivo dos dispositivos Bluetooth é de 10 m. A torre irá notificá-lo se ambos os dispositivos estiverem conectados. **4.** Aproveite a música!.

RO ROMÂNĂ

MODUL BLUETOOTH 1. Apăsăți tasta MODE din partea de sus a turnului sau tasta M de pe telecomandă. Selectați modul Bluetooth. **2.** Găsiți numele de asociere Aiwa TSBT-360 în lista de dispozitive Bluetooth. **3.** Stai aproape... Gama efectivă de dispozitive Bluetooth este de 10 m. Turnul vă va anunța dacă ambele dispozitive sunt conectate. **4.** Bucurați-vă de muzică!.

RU РУССКИЙ

РЕЖИМ BLUETOOTH 1. Нажмите клавишу MODE на верхней панели башни или клавишу M на пульте дистанционного управления. Выберите режим Bluetooth. **2.** Найдите название сопряжения AIWA TSBT-360 в списке устройств Bluetooth. **3.** Будьте рядом... Эффективная дальность действия устройств Bluetooth составляет 10 м. Вышка уведомит вас, если оба устройства подключены. **4.** Наслаждайтесь музыкой!.

SK SLOVENČINA

REŽIM BLUETOOTH 1. Stlačte tlačidlo MODE v hornej časti veže alebo tlačidlo M na diaľkovom ovládači. Vyberte režim Bluetooth. **2.** Nájdite názov párovania AIWA TSBT-360 v zozname zariadení Bluetooth. **3.** Zostaň blízko... Efektívny dosah zariadení Bluetooth je 10 m. veža vás upozorní, ak sú pripojené obe zariadenia. **4.** Užite si hudbu!.

SL SLOVENSKI

NAČIN BLUETOOTH 1. Pritisnite tipko MODE na vrhu stolpa ali tipko m na daljinskem upravljalniku. Izberite način Bluetooth. **2.** Na seznamu naprav Bluetooth poiščite ime za seznanjanje Aiva TSBT-360. **3.** Ostani blizu... Učinkovit doseg naprav Bluetooth je 10 m. stolp vas bo obvestil, če sta obe napravi povezani. **4.** Uživate u glasbi!.

SR СРПСКИ

BLUETOOTH REŽIM 1. Prитисните тастер Моде на горњој плочи торња или тастер М на даљинском управљачу. Изаберите Блуеуотх режим. **2.** Пронађите назив упаривања АИВА ТСБТ-360 на листи Блуеуотх уређаја. **3.** Будите ту... Ефективни домет Блуеуотх уређаја је 10 м. торњ ће вас обавестити ако су оба уређаја повезана. **4.** Уживајте у музици!.

SV SVENSKAN

BLUETOOTH-LÄGE 1. Tryck på MODE-tangenten på toppen av tornet eller M-tangenten på fjärrkontrollen. Välj Bluetooth-läge. **2.** Hitta parningsnamnet AIWA TSBT-360 i listan över Bluetooth-enheter. **3.** Håll dig nära... Det effektiva utbudet av Bluetooth-enheter är 10 m. tornet meddelar dig om båda enheterna är anslutna. **4.** Njut av musiken!.

TR TÜRK

BLUETOOTH MODU 1. Kulenin üstündeki MODE tuşuna veya uzaktan kumandadaki M tuşuna basın. Bluetooth modunu seçin. **2.** Bluetooth cihaz listesinde AIWA TSBT-360 eşleştirme adını bulun. **3.** Yakın dur... Bluetooth cihazlarının etkili menzili 10 m'dir Kule, her iki cihaz da bağlıysa sizi bilgilendirecektir. **4.** Müziğin keyfini çıkarın!.

CA CATALÀ

MODE BLUETOOTH 1. Premeu la tecla MODE a la part superior de la torre o la tecla M al control remot. Seleccioneu el mode Bluetooth. **2.** Busqueu el nom d'aparellament AIWA TSBT-360 a la llista de dispositius Bluetooth. **3.** Queda't a prop... L'abast efectiu dels dispositius Bluetooth és de 10 m. La torre us notificarà si tots dos dispositius estan connectats. **4.** Gaudeix de la música!.

EU EUSKARA

BLUETOOTH MODUA 1. Sakatu MODE tekla dorrearen goiko aldean edo M tekla urrutiko agintean. Hautatu Bluetooth modua. **2.** Bilatu parekatze-izena AIWA TSBT-360 Bluetooth gailuen zerrendan. **3.** Gertu gertu... Bluetooth gailuen irismen eraginkorra 10 m-koa da. Dorreak bi gailuak konektatuta badaude jakinaraziko dizu. **4.** Gozatu musikaz!.

GL GALEGO

MODO BLUETOOTH 1. Prema a tecla MODO na parte superior da torre ou a tecla M do control remoto. Seleccione o modo Bluetooth. **2.** Busque o nome de sincronización AIWA TSBT-360 na lista de dispositivos Bluetooth. **3.** Mantéñase preto... O alcance efectivo dos dispositivos Bluetooth é de 10 m. A torre notificarache se ambos os dispositivos están conectados. **4.** Goza da música!.

SET ALARM

1 With the tower in standby mode, press the ALARM button or 2 key on the remote control, the hour digits will flash on the display.

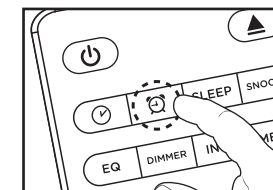
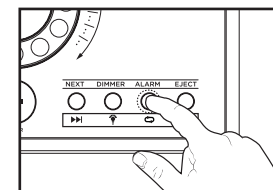

2 Press "PREV" or "NEXT" button to set the time and confirm "ENTER". Repeat the same operation to set the minutes, date and year.

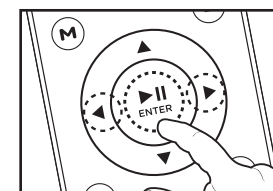
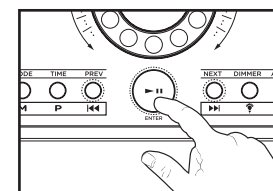

3 Press "PREV" or "NEXT" button to choose the alarm source among FM/CD/USB/Buzzer. To set the alarm cycle "Once/Weekends/Weekdays/Daily". To set the alarm volume from 2 to 32. Press ENTER to finish each action.

Warning: When CD/USB alarm source is selected and no CD/USB is inserted, a "Buzzer" will sound. Note: Choose Alarm Source OFF, so that the alarm does not activate the next day. When the tower is turned off using the OFF key behind the tower, programming will be lost.



SETTING THE TIME AND ALARM

SET TIME

1 With the tower in standby mode, press the TIME button or 3 key on the remote control, the hour digits will flash on the display.

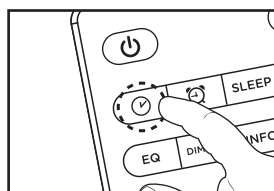
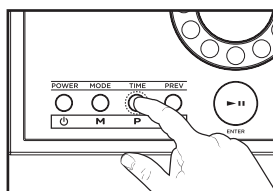

2 Press "PREV" or "NEXT" button to set the time and confirm "ENTER". Repeat the same operation to set the minutes, date and year.

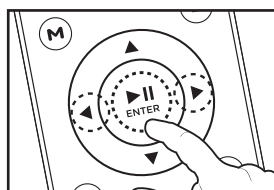
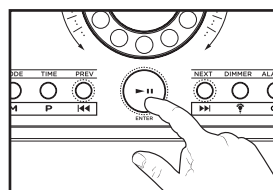

Press "PREV" or "NEXT" button to set the time and confirm "ENTER". Repeat the same operation to set the minutes, date and year.

BG БЪЛГАРСКИ

НАСТРОЙВАНЕ НА ЧАСА И АЛАРМАТА.

ЗАДАВАНЕ НА ВРЕМЕ: **1.** Когато кулата е в режим на готовност, натиснете бутона за време или 3 клавиша на дистанционното управление, цифрите за часа ще светнат на дисплея. **2.** Натиснете бутона "предишна" или "следваща", за да зададете времето и да потвърдите "вход". Повторете същата операция, за да зададете протокола, датата и годината. **АЛАРМА:** **1.** Когато кулата е в режим на готовност, натиснете бутона за аларма или 2 клавиша на дистанционното управление, цифрите за часа ще светнат на дисплея. **2.** Натиснете бутона "предишна" или "следваща", за да зададете времето и да потвърдите "вход". Повторете същата операция, за да зададете протокола, датата и годината. **3.** Натиснете бутона "пред" или "напред", за да изберете източника на аларма между ФМ/компактдиск/флашка/зумер. Да настроите цикъла на алармата "веднъж / уикенд / делнични дни / ежедневно". За да настроите силата на звука на алармата от 2 до 32. Натиснете Въведете, за да завършите всяко действие.

Предупреждение: когато е избран източник на аларма за Компактдиск/ флашка и не е вмъкнат компактдиск/ флашка, ще прозвучи "зумер". Забележка: изберете изключен източник на аларма, така че алармата да не се активира на следващия ден. Когато кулата е изключена с помощта на изключващия клавиш зад кулата, програмирането ще бъде загубено.

CS ČEŠTINA

NASTAVENÍ ČASU A BUDÍKU.

NASTAVENÝ ČAS: **1.** Když je věž v pohotovostním režimu, stiskněte tlačítko času nebo tlačítko 3 na dálkovém ovladači, na displeji budou blikat číslice hodin. **2.** Stiskněte tlačítko Předchozí "nebo" další "pro nastavení času a potvrzení "ENTER". Opakujte stejnou operaci a nastavte minuty, datum a rok. **NASTAVENÍ BUDÍKU:** **1.** Když je věž v pohotovostním režimu, stiskněte tlačítko alarmu nebo tlačítko 2 na dálkovém ovladači, na displeji budou blikat číslice hodin. **2.** Stiskněte tlačítko Předchozí "nebo" další "pro nastavení času a potvrzení "ENTER". Opakujte stejnou

operaci a nastavte minuty, datum a rok. **3.** Stisknutím tlačítka "Předchozí" nebo "Další" vyberte zdroj alarmu mezi FM/CD/USB/bzučákem. Nastavení cyklu budíku "jednou / vikendy / pracovní dny / denně". Nastavení hlasitosti budíku od 2 do 32. Stisknutím klávesy ENTER dokončete každou akci. Varování: když je vybrán zdroj alarmu CD/USB a není vložen žádný CD/USB, zazní "bzučák". Poznámka: zvolte vypnutí zdroj alarmu, aby se alarm neaktivoval následující den. Když je věž vypnuta pomocí tlačítka OFF za věží, programování bude ztraceno.

DA DÁNSKÝ INDSTILLING AF TID OG ALARM.

INDSTIL TID: **1.** Når tårnet er i standbytilstand, skal du trykke på tidsknappen eller 3-tasten på fjernbetjeningen, timecifrene blinker på displayet. **2.** Tryk på knappen "Førrige" eller "Næste" for at indstille tiden og bekræfte "ENTER". Gentag den samme handling for at indstille minutter, dato og år.

INDSTIL ALARM: **1.** Når tårnet er i standbytilstand, skal du trykke på alarmknappen eller 2-tasten på fjernbetjeningen, timecifrene blinker på displayet. **2.** Tryk på knappen "Førrige" eller "Næste" for at indstille tiden og bekræfte "ENTER". Gentag den samme handling for at indstille minutter, dato og år. **3.** Tryk på knappen "Førrige" eller "Næste" for at vælge alarmkilden blandt FM/CD/USB/Summer. Sådan indstilles alarmcyklussen "Once / ugedage / Daily". For at indstille alarmvolumen fra 2 til 32. Tryk på ENTER for at afslutte hver handling. Advarsel: når CD / USB alarmkilde er valgt, og ingen CD/USB er isat, lyder en "summer". Bemærk: Vælg alarmkilde fra, så alarmen ikke aktiveres næste dag. Når tårnet er slukket ved hjælp af OFF-tasten bag tårnet, vil programmeringen gå tabt.

DE DEUTSCHSPRACHIGE EINSTELLEN DER UHRZEIT UND DES ALARMS.

EINGESTELLTE ZEIT: **1.** Wenn sich der Turm im Standby-Modus befindet, drücken Sie die Zeittaste oder die Taste 3 auf der Fernbedienung. Die Stundenziffern blinken auf dem Display. **2.** Drücken Sie die Taste "ZURÜCK" oder "WEITER", um die Uhrzeit einzustellen und bestätigen Sie mit "ENTER". Wiederholen Sie den

gleichen Vorgang, um Minuten, Datum und Jahr einzustellen.

ALARM EINSTELLEN: **1.** Wenn sich der Turm im Standby-Modus befindet, drücken Sie die Alarmtaste oder die Taste 2 auf der Fernbedienung. Die Stundenziffern blinken auf dem Display. **2.** Drücken Sie die Taste "ZURÜCK" oder "WEITER", um die Uhrzeit einzustellen und bestätigen Sie mit "ENTER". Wiederholen Sie den gleichen Vorgang, um Minuten, Datum und Jahr einzustellen. **3.** Drücken Sie die Taste "ZURÜCK" oder "WEITER", um die Alarmquelle zwischen FM / CD / USB / Summer auszuwählen. Um den Alarmzyklus "Einmal / Wochenenden / Wochentage / Täglich" einzustellen. Um die Alarmlautstärke von 2 bis 32 einzustellen. Drücken Sie die EINGABETASTE, um jede Aktion abzuschließen. Warnung: Wenn die CD/USB-Alarmquelle ausgewählt ist und keine CD/USB eingelegt ist, ertönt ein "Summer". Hinweis: Wählen Sie Alarmquelle AUS, damit der Alarm am nächsten Tag nicht aktiviert wird. Wenn der Turm mit der AUS-Taste hinter dem Turm ausgeschaltet wird, geht die Programmierung verloren.

EL ΕΛΛΗΝΙΚΗ

ΡΥΘΜΙΣΗ ΤΗΣ ΩΡΑΣ ΚΑΙ ΤΟΥ ΣΥΝΑΓΕΡΜΟΥ. ΚΑΘΟΡΙΣΜΕΝΗ ΩΡΑ: **1.** Με τον πύργο σε κατάσταση αναμονής, πατήστε το κουμπί ώρας ή το πλήκτρο 3 στο τηλεχειριστήριο, τα ψηφία ώρας θα αναβοσβήσουν στην οθόνη. **2.** Πατήστε το κουμπί " Προηγούμενο " ή " Επόμενο " για να ρυθμίσετε την ώρα και να επιβεβαιώσετε "Εισαγωγή". Επαναλάβετε την ίδια λειτουργία για να ορίσετε τα λεπτά, την ημερομηνία και το έτος.

ΡΥΘΜΙΣΗ ΣΥΝΑΓΕΡΜΟΥ: **1.** Με τον πύργο σε κατάσταση αναμονής, πατήστε το κουμπί συναγερμού ή το πλήκτρο 2 στο τηλεχειριστήριο, τα ψηφία ώρας θα αναβοσβήσουν στην οθόνη. **2.** Πατήστε το κουμπί " Προηγούμενο " ή " Επόμενο " για να ρυθμίσετε την ώρα και να επιβεβαιώσετε "Εισαγωγή". Επαναλάβετε την ίδια λειτουργία για να ορίσετε τα λεπτά, την ημερομηνία και το έτος. **3.** Πατήστε το κουμπί " PREV " ή " NEXT " για να επιλέξετε την πηγή συναγερμού μεταξύ FM/CD/USB/Buzzer. Για να ρυθμίσετε τον κύκλο συναγερμού "μία φορά/Σαββατοκύριακα/καθημερινές/καθημερινά". Για να ρυθμίσετε την ένταση του συναγερμού από 2 έως 32. Πατήστε ENTER για να ολοκληρώσετε κάθε ενέργεια. Προειδοποίηση: όταν επιλεγεί η πηγή

συναγερμού CD/USB και δεν έχει εισαχθεί CD/USB, θα ακουστεί ένας "βομβητής". Σημείωση: επιλέξτε Απενεργοποίηση πηγής συναγερμού, έτσι ώστε ο συναγερμός να μην ενεργοποιηθεί την επόμενη μέρα. Όταν ο πύργος είναι απενεργοποιημένος χρησιμοποιώντας το πλήκτρο απενεργοποίησης πίσω από τον πύργο, ο προγραμματισμός θα χαθεί.

ES ESPAÑOL

AJUSTE DE LA HORA Y LA ALARMA. CONFIGURAR HORA: **1.** Con la torre en modo de espera, presione el botón de HORA o la tecla 3 en el control remoto, los dígitos de la hora parpadearán en la pantalla. **2.** Presione el botón "ANTERIOR" o "SIGUIENTE" para configurar la hora y confirme "INGRESAR". Repita la misma operación para configurar los minutos, la fecha y el año.

CONFIGURAR ALARMA: **1.** Con la torre en modo de espera, presione el botón de ALARMA o la tecla 2 en el control remoto, los dígitos de la hora parpadearán en la pantalla. **2.** Presione el botón "ANTERIOR" o "SIGUIENTE" para configurar la hora y confirme "INGRESAR". Repita la misma operación para configurar los minutos, la fecha y el año. **3.** Presione el botón "ANTERIOR" o "SIGUIENTE" para elegir la fuente de alarma entre FM / CD / USB / Zumbador. Para configurar el ciclo de alarma "Una vez/Fines de semana/Días laborables / Diario". Para ajustar el volumen de la alarma de 2 a 32. Presione ENTRAR para finalizar cada acción. Advertencia: Cuando se selecciona la fuente de alarma CD / USB y no se inserta ningún CD / USB, sonará un "zumbador". Nota: Elija Fuente de alarma DESACTIVADA, para que la alarma no se active al día siguiente. Cuando la torre se apaga usando la tecla de APAGADO detrás de la torre, se perderá la programación.

ET EESTI

KELLAAJA JA ÄRATUSE SEADISTAMINE. MÄÄRA AEG: **1.** Kui torn on ooterežiimis, vajutage kaugjuhtimispuldil nuppu Aeg või klahvi 3, ekraanil vilguvad tunninumbrid.

2. Vajutage" eelmine "või" järgmine "nuppu, Et määrata kellaaeg ja kinnitada"ENTER". Korrake sama toimingut, Et määrata minutid, kuupäev ja aasta.

SET ALARM: **1.** Kui torn on ooterežiimis, vajutage kaugjuhtimispuldi häirenuppu või klahvi 2, ekraanil vilguvad tunninumbrid. **2.**

Vajutage" eelmine "või" järgmine "nuppu, Et määrata kellaaeg ja kinnitada"ENTER". Korrake sama toimingut, Et määrata minutid, kuupäev ja aasta. **3.** Vajutage nuppu" Eelmine "või" järgmine", et valida häireallikas FM/CD/USB/summeri hulgest. Alarmi tsükli seadmiseks "üks kord / nädalavahetustel / tööpäevadel / päevas". Alarmi helitugevuse seadmiseks vahemikus 2 kuni 32. Iga toimingut lõpetamiseks vajutage sisestusklahvi. Hoiatus: kui CD / USB alarmi allikas on valitud ja CD / USB pole sisestatud, kostab "Summer". Märkus.: valige alarmi Allikas väljas, et äratus järgmisel päeval ei aktiveeruks. Kui torn on torni taga oleva VÄLJALÜLITUSKLAHVI abil välja lülitatud, kaob programmeerimine.

FI SUOMEN

AJAN JA HÄLYTYKSEN ASETTAMINEN. ASETA AIKA: **1.** Kun torni on valmiustilassa, paina kaukosäätimen aikapainiketta tai 3-näppäintä, tuntinumerot vilkkuvat näytössä. **2.** Paina "PREV" tai "NEXT" - painiketta asettaaksesi ajan ja vahvistaaksesi"ENTER". Toista sama toimenpide asettaaksesi minuutit, päivämäärän ja vuoden.

ASETA HÄLYTYS: **1.** Kun torni on valmiustilassa, paina kaukosäätimen hälytyspainiketta tai 2 näppäintä, tuntinumerot vilkkuvat näytössä. **2.** Paina "PREV" tai "NEXT" - painiketta asettaaksesi ajan ja vahvistaaksesi"ENTER". Toista sama toimenpide asettaaksesi minuutit, päivämäärän ja vuoden. **3.** Paina "PREV" tai "Seuraava" - painiketta valitaksesi hälytyslähden FM/CD/USB/summeri. Voit asettaa hälytysjakson "kerran / viikonloppuisin/arkipäivinä / päivittäin". Hälytyksen äänenvoimakkuuden asettaminen 2: sta 32: een. Viimeistelet jokainen toiminto painamalla ENTER-näppäintä. Varoitus: kun CD/USB-hälytyslähde on valittu eikä CD/USB-levyä ole asetettu, "summeri" soi. Huomautus: Valitse hälytyksen lähde pois päältä, jotta hälytys ei aktivoidu seuraavana päivänä. Kun torni sammutetaan tornin takana olevalla OFF-näppäimellä, ohjelmointi katoaa.

FR FRANÇAISE

RÉGLAGE DE L'HEURE ET DE L'ALARME. RÉGLER LE TEMPS: **1.** Avec la tour en mode veille, appuyez sur le bouton de l'HEURE ou sur la touche 3 de la télécommande, les chiffres des heures

clignotent sur l'écran.

2. Appuyez sur le bouton "PRÉCÉDENT" ou "SUIVANT" pour régler l'heure et confirmez "ENTRÉE". Répétez la même opération pour régler les minutes, la date et l'année.

RÉGLER L'ALARME: 1. Avec la tour en mode veille, appuyez sur le bouton d'ALARME ou sur la touche 2 de la télécommande, les chiffres des heures clignoteront sur l'écran. **2.** Appuyez sur le bouton "PRÉCÉDENT" ou "SUIVANT" pour régler l'heure et confirmez "ENTRÉE". Répétez la même opération pour régler les minutes, la date et l'année. **3.** Appuyez sur le bouton "PRÉCÉDENT" ou "SUIVANT" pour choisir la source d'alarme parmi FM / CD / USB / Buzzer. Pour régler le cycle d'alarme "Une fois/Week-ends / Jours de la semaine / Tous les jours". Pour régler le volume de l'alarme de 2 à 32. Appuyez sur ENTRÉE pour terminer chaque action. Avertissement: Lorsque la source d'alarme CD / USB est sélectionnée et qu'aucun CD / USB n'est inséré, un "buzzer" retentit. Remarque: Choisissez la source d'alarme DÉSACTIVÉE, de sorte que l'alarme ne s'active pas le lendemain. Lorsque la tour est éteinte à l'aide de la touche d'ARRÊT située derrière la tour, la programmation sera perdue.

HR HRVATSKI

POSTAVLJANJE VREMENA I ALARMA.

POSTAVITE VRIJEME: 1. Kada je toranj u stanju pripravnosti, pritisnite tipku za odabir ili tipku 3 na daljinskom upravljaču, na zaslonu će treptati znamenke sata. **2.** Pritisnite gumb "prethodni" ili "sljedeći" da biste postavili vrijeme i potvrdili "Enter". Ponovite istu operaciju da biste postavili minute, datum i godinu.

POSTAVITE ALARM: 1. Kada je toranj u stanju pripravnosti, pritisnite gumb alarma ili tipku 2 na daljinskom upravljaču, na zaslonu će treptati brojevi sata. **2.** Pritisnite gumb "prethodni" ili "sljedeći" da biste postavili vrijeme i potvrdili "Enter". Ponovite istu operaciju da biste postavili minute, datum i godinu. **3.** Pritisnite gumb "about" ili "about" da biste odabrali izvor alarma iz about/about/about/buzera. Da biste postavili ciklus alarma "jednom / vikendom / radnim danom / dnevno". Da biste postavili glasnoću alarma od 2 do 32. Pritisnite broj za dovršetak svake radnje. Upozorenje: ako je odabran izvor signala aa/aa, A Aa/aa nije umetnut, oglasit

će se zvučni signal. Bilješka: Odaberite izvor alarma isključen kako se alarm ne bi uključio sljedeći dan. Isključivanjem tornja pomoću tipke za odabir koja se nalazi iza tornja izgubit će se programiranje.

HU MAGYAR

AZ IDŐ ÉS A RIASZTÁS BEÁLLÍTÁSA.

BEÁLLÍTOTT IDŐ: 1. Ha a torony készenléti állapotban van, nyomja meg a távirányítót TIME gombját vagy 3 gombját, az óra számjegyei villognak a kijelzőn. **2.** Nyomja meg az "előző" vagy a "következő" gombot az idő beállításához és az "ENTER" megerősítéséhez. Ismételje meg ugyanazt a műveletet a jegyzőkönyv, a dátum és az év beállításához.

RIASZTÁS BEÁLLÍTÁSA: 1. Ha a torony készenléti állapotban van, nyomja meg az ALARM gombot vagy a 2 gombot a távirányítón, az óra számjegyei villognak a kijelzőn. **2.** Nyomja meg az "előző" vagy a "következő" gombot az idő beállításához és az "ENTER" megerősítéséhez. Ismételje meg ugyanazt a műveletet a jegyzőkönyv, a dátum és az év beállításához. **3.** Nyomja meg az "előző" vagy a "következő" gombot a riasztási forrás kiválasztásához az FM/CD/USB/Buzzer között. A riasztási ciklus beállítása "egyszer / hétvégén / hétköznapokon / naponta". A riasztás hangerejének beállítása 2 -ről 32-re. Nyomja meg az ENTER billentyűt az egyes műveletek befejezéséhez. Figyelem: ha a CD / USB riasztási forrás kiválasztva, de nincs CD/USB behelyezve, egy "hangjelzés" hallható. Megjegyzés: válassza a riasztási forrás kikapcsolása lehetőséget, hogy a riasztás másnap ne aktiválódjon. Amikor a torony ki van kapcsolva a torony mögötti kikapcsoló gombbal, a programozás elvész.

IT ITALIANA

IMPOSTAZIONE DELL'ORA E

DELL'ALLARME. IMPOSTARE IL TEMPO: 1.

Con la torre in modalità standby, premere il tasto TIME o il tasto 3 sul telecomando, le cifre delle ore lampeggeranno sul display. **2.** Premere il pulsante "PREV" o "NEXT" per impostare l'ora e confermare "INVIO". Ripetere la stessa operazione per impostare i minuti, la data e l'anno.

IMPOSTARE L'ALLARME: 1. Con la torre in modalità standby, premere il pulsante di allarme o il tasto 2 sul telecomando, le cifre delle ore lampeggeranno sul display. **2.** Premere il pulsante "PREV" o "NEXT" per impostare l'ora e confermare

"INVIO". Ripetere la stessa operazione per impostare i minuti, la data e l'anno.

3. Premere il tasto "PREV" o "NEXT" per scegliere la sorgente di allarme tra FM / CD / USB / Buzzer. Per impostare il ciclo di allarme "Una volta / Fine settimana / Giorni feriali / Tutti i giorni". Per impostare il volume di allarme da 2 a 32. Premere INVIO per terminare ogni azione. Attenzione: quando la sorgente di allarme CD/USB è selezionata e non è inserito alcun CD / USB, verrà emesso un "cicalino". Nota: scegliere la sorgente di allarme disattivata, in modo che l'allarme non si attivi il giorno successivo. Quando la torre è spenta usando il tasto OFF dietro la torre, la programmazione andrà persa.

LT LIETUVIŲ

LAIKO IR ŽADINTUVO NUSTATYMAS.

NUSTATYMAS LAIKAS: 1. Kai bokštas veikia budėjimo režimu, nuotolinio valdymo pulte paspauskite Laiko mygtuką arba 3 klavišą, ekrane mirksės valandos skaitmenys.

2. Paspauskite mygtuką "Ankstesnis" arba "kitas", kad nustatytumėte laiką ir patvirtintumėte "ENTER". Pakartokite tą patį veiksmą, kad nustatytumėte minutes, datą ir metus.

NUSTATYTI ŽADINTUVĄ: 1. Kai bokštas veikia budėjimo režimu, nuotolinio valdymo pulte paspauskite aliarmo mygtuką arba 2 klavišą, ekrane mirksės valandos skaitmenys. **2.** Paspauskite mygtuką "Ankstesnis" arba "kitas", kad nustatytumėte laiką ir patvirtintumėte "ENTER". Pakartokite tą patį veiksmą, kad nustatytumėte minutes, datą ir metus. **3.** Paspauskite mygtuką "Ankstesnis" arba "kitas", kad pasirinktumėte aliarmo šaltinį tarp FM/CD/USB/garsinio signalo. Norėdami nustatyti žadintuvo ciklą "kartą / savaitgaliais / darbo dienomis / kasdien". Norėdami nustatyti žadintuvo garsumą nuo 2 iki 32. Paspauskite ENTER, kad užbaigtumėte kiekvieną veiksmą. Įspėjimas: pasirinkus CD / USB aliarmo šaltinį ir neįdėjus CD/USB, skambės "garsinis signalas". Pastaba: pasirinkite aliarmo šaltinis išjungtas, kad žadintuvas neįsijungtų kitą dieną. Kai bokštas bus išjungtas naudojant išjungimo klavišą už bokšto, programavimas bus prarastas.

LV LATVIEŠU

LAIKA UN TRAUKSMES IESTATĪŠANA.

IESTATĪT LAIKU: 1. Kad tornis ir gaidīšanas režīmā, Nospiediet tālvadības pults laika pogu vai 3 taustiņu, displejā mirgos stundu

cipari. **2.** Nospiediet pogu "PREV" vai "NEXT", lai iestatītu laiku un apstiprinātu "ENTER". Atkārtojiet to pašu darbību, lai iestatītu minūtes, datumu un gadu. **IESTATĪT TRAUKSMI: 1.** Kad tornis ir gaidīšanas režīmā, Nospiediet tālvadības pults trauksmes pogu vai 2 taustiņu, displejā mirgos stundu cipari. **2.** Nospiediet pogu "PREV" vai "NEXT", lai iestatītu laiku un apstiprinātu "ENTER". Atkārtojiet to pašu darbību, lai iestatītu minūtes, datumu un gadu. **3.** Nospiediet "PREV" vai "NEXT" pogu, lai izvēlētos trauksmes avotu starp FM/CD/USB/svilpe. Lai iestatītu trauksmes ciklu "vienreiz / nedēļas nogalēs / darba dienās / katru dienu". Lai iestatītu trauksmes skaļumu no 2 līdz 32. Nospiediet ENTER, lai pabeigtu katru darbību. Brīdinājums: kad ir izvēlēts CD/USB trauksmes avots un nav ievietots CD/USB, atskanēs "skaņas signāls". Piezīme: izvēlieties trauksmes avotu izslēgts, lai trauksme netiktu aktivizēta nākamajā dienā. Kad tornis ir izslēgts, izmantojot izslēgšanas taustiņu aiz torņa, programmēšana tiks zaudēta.

MT MALTIJA

ISSETTJA L-HIN U L-ALLARM. ISSETTJA

L-HIN: 1. Bit-torri fil-modalità standby, aghfas il-buttuna TAL-HIN jew 3 čavetta fuq il-kontroll mill-bogħod, iċ-ċifri tas-siegħa jteptep fuq il-wiri. **2.** Aghfas il-buttuna "PREV" "JEW" LI JMIS "biex tissettja l-hin u tikkonferma"DAHĦAL". Irrepeti l-istess operazzjoni biex tissettja l-minuti, id-data u s-sena.

ISSETTJA ALLARM: 1. Bit-torri fil-modalità standby, aghfas il-buttuna TAL-ALLARM jew 2 čavetta fuq il-kontroll mill-bogħod, iċ-ċifri tas-siegħa jteptep fuq il-wiri. **2.** Aghfas il-buttuna "PREV" "JEW" LI JMIS "biex tissettja l-hin u tikkonferma"DAHĦAL". Irrepeti l-istess operazzjoni biex tissettja l-minuti, id-data u s-sena. **3.** Aghfas il-buttuna "PREV" "JEW" LI JMIS " biex tagħzel is-sors tal-allarm fost FM/CD/USB/Buzzer. Biex tissettja ċ-ċiklu tal-allarm "Darba/Tmiem II-Gimgha/Matul II-Gimgha/Kuljum". Biex tissettja l-volum tal-allarm minn 2 sa 32. Aghfas ENTERER biex tispicča kull azzjoni. Twissija: Meta jintgħazel is-sors tal-allarm CD/USB u ma jiddaħhal L-ebda CD/USB, jinstema "buzzer". Nota: Aghzel Sors Ta'allarm MITFI, sabiex l-allarm ma jattivax l-ghada. Meta t-torri jintefa bl-użu tač-čavetta MITFIJA wara t-torri, l-ippogrammar jintilef.

NL NEDERLANDSE

HET INSTELLEN VAN DE TIJD EN HET ALARM. VASTGESTELDE TIJD: 1.

Met de toren in standby-modus, drukt u op de TIJDKNOP of 3-toets op de afstandsbediening, de uurcijfers knipperen op het display. **2.** Druk op de knop "Vorige" of "Volgende" om de tijd in te stellen en "ENTER" te bevestigen. Herhaal dezelfde handeling om de Minuten, Datum en jaar in te stellen.

STEL ALARM IN: 1. Met de toren in standby-modus, drukt u op de alarmknop of 2-toets op de afstandsbediening, de uurcijfers knipperen op het display. **2.** Druk op de knop "Vorige" of "Volgende" om de tijd in te stellen en "ENTER" te bevestigen. Herhaal dezelfde handeling om de Minuten, Datum en jaar in te stellen. **3.** Druk op de knop "Vorige" of "Volgende" om de alarmbron te kiezen tussen FM/CD/USB/zoemer. Om de alarmcyclus "eenmaal/Weekends/weekdagen/dagelijks" in te stellen. Om het alarmvolume in te stellen van 2 tot 32. Druk op ENTER om elke actie te voltooien. Waarschuwing: wanneer CD / USB-alarmbron is geselecteerd en er geen CD / USB is geplaatst, klinkt een "zoemer". Opmerking: kies alarmbron uit, zodat het alarm de volgende dag niet wordt geactiveerd. Wanneer de toren wordt uitgeschakeld met behulp van de OFF-toets achter de toren, gaat de programmering verloren.

NO NORSK

STILLE INN TID OG ALARM. STILL INN TID: 1.

Med tårnet i standby-modus, trykk PÅ TIDSKNAPPEN eller 3-tasten på fjernkontrollen, timesifrene blinker på displayet. **2.** Trykk på "FORRIGE" eller "NESTE" - knappen for å stille inn klokkeslettet og bekrefte "ENTER". Gjenta den samme operasjonen for å stille inn minutter, dato og år.

SILL INN ALARM: 1. Med tårnet i ventemodus, trykk PÅ ALARMKNAPPEN eller 2-tasten på fjernkontrollen, timesifrene blinker på displayet. **2.** Trykk på "FORRIGE" eller "NESTE" - knappen for å stille inn klokkeslettet og bekrefte "ENTER". Gjenta den samme operasjonen for å stille inn minutter, dato og år. **3.** Trykk på "FORRIGE" eller "NESTE" - knappen for å velge alarmkilde blant FM/CD/USB/Summer. For å stille inn alarmsyklusen

"En Gang / Helger / Hverdager / Daglig". For å stille inn alarmvolumet fra 2 til 32. Trykk ENTER for å fullføre hver handling. Advarsel: Når CD / USB alarmkilde er valgt og INGEN CD / USB er satt inn, vil en "summer" lyde. Merk: Velg Alarmkilde AV, slik at alarmen ikke aktiveres neste dag. Når tårnet er slått av ved HJELP av AV-tasten bak tårnet, vil programmeringen gå tapt.

PL POLSKI

USTAWIANIE CZASU I ALARMU. USTAW CZAS: 1. Gdy wieża jest w trybie gotowości, naciśnij przycisk czasu lub klawisz 3 na pilocie, cyfry godziny będą migać na wyświetlaczu. **2.** Naciśnij przycisk "PREV" lub "NEXT", aby ustawić czas i potwierdzić "ENTER". Powtórz tę samą operację, aby ustawić minuty, datę i rok.

USTAW ALARM: 1. Gdy wieża jest w trybie gotowości, naciśnij przycisk alarmu lub klawisz 2 na pilocie, cyfry godziny będą migać na wyświetlaczu. **2.** Naciśnij przycisk "PREV" lub "NEXT", aby ustawić czas i potwierdzić "ENTER". Powtórz tę samą operację, aby ustawić minuty, datę i rok. **3.** Naciśnij przycisk "PREV" lub "NEXT", aby wybrać źródło alarmu spośród FM/CD/USB/Buzzer. Aby ustawić cykl alarmu "raz / weekendy/dni powszednie / codziennie". Aby ustawić głośność alarmu od 2 do 32. Naciśnij ENTER, aby zakończyć każdą akcję. Ostrzeżenie: gdy wybrano źródło alarmu CD/USB i nie ma włożonej płyty CD/USB, zabrzmiał "brzęczyk". Uwaga: Wybierz źródło alarmu wyłączone, aby alarm nie aktywował się następnego dnia. Gdy wieża zostanie wyłączona za pomocą przycisku OFF za wieżą, programowanie zostanie utracone.

PT PORTUGUESA

DEFINIR A HORA E O ALARME. TEMPO

DEFINIDO: 1. Com a torre em Modo de espera, prima a tecla TIME ou a tecla 3 no telecomando, os dígitos das horas piscarão no visor. **2.** Pressione o botão "PREV" ou "NEXT" para definir a hora e confirmar "ENTER". Repita a mesma operação para definir a acta, a data e o ano.

DEFINIR ALARME: 1. Com a torre em Modo de espera, premir o botão de alarme ou a tecla 2 no telecomando, os dígitos das horas piscarão no visor. **2.** Pressione o botão "PREV" ou "NEXT" para definir a hora e confirmar "ENTER". Repita a mesma

operação para definir a acta, a data e o ano. **3.** Pressione o botão "PREV" ou "NEXT" para escolher a fonte de alarme entre FM/CD/USB/Buzzer. Para definir o ciclo de alarme "uma vez/fins de semana / dias de semana / diariamente". Para ajustar o volume do alarme de 2 a 32. Prima ENTER para terminar cada acção. Aviso: quando a fonte de alarme CD/USB é seleccionada e não é introduzido nenhum CD/USB, é emitido um "sinal sonoro". Nota: escolha a fonte de alarme desligada, para que o alarme não seja ativado no dia seguinte. Quando a torre é desligada usando a tecla OFF atrás da torre, a programação será perdida.

RO ROMÂNĂ

SETAREA OREI ŞI A ALARMEI. SETAŢI

ORA: 1. Cu turnul în modul de aşteptare, apăsaţi butonul de timp sau tasta 3 de pe telecomandă, cifrele orei vor clipi pe afişaj. **2.** Apăsaţi butonul "PREV" sau "NEXT" pentru a seta ora şi confirmaţi "ENTER". Repetaţi aceeaşi operaţie pentru a seta minutele, data şi anul.

SETAŢI ALARMA: 1. Cu turnul în modul de aşteptare, apăsaţi butonul de alarmă sau tasta 2 de pe telecomandă, cifrele orei vor clipi pe afişaj. **2.** Apăsaţi butonul "PREV" sau "NEXT" pentru a seta ora şi confirmaţi "ENTER". Repetaţi aceeaşi operaţie pentru a seta minutele, data şi anul. **3.** Apăsaţi butonul "PREV" sau "NEXT" pentru a alege sursa de alarmă între FM/CD/USB/Buzzer. Pentru a seta ciclul de alarmă "o dată / weekenduri/săptămâni / zilnic". Pentru a seta volumul alarmei de la 2 la 32. Apăsaţi ENTER pentru a termina fiecare acţiune. Avertisment: când este selectată sursa de alarmă CD/USB şi nu este introdus niciun CD/USB, va suna un "buzzer". Notă: Alegeţi sursa de alarmă dezactivată, astfel încât alarma să nu se activeze a doua zi. Când turnul este oprit folosind tasta OFF din spatele turnului, programarea se va pierde.

RU РУССКИЙ

УСТАНОВКА ВРЕМЕНИ И БУДИЛЬНИКА.

УСТАНОВИТЕ ВРЕМЯ: 1. Когда башня находится в режиме ожидания, нажмите кнопку TIME или клавишу 3 на пульте дистанционного управления, на дисплее будут мигать цифры часов. **2.** Нажмите кнопку "ПРЕДЫДУЩИЙ" или "СЛЕДУЮЩИЙ", чтобы установить время, и подтвердите "ВВОД". Повторите ту же

операцию, чтобы установить минуты, дату и год.

УСТАНОВИТЕ БУДИЛЬНИК: 1. Когда башня находится в режиме ожидания, нажмите кнопку будильника или клавишу 2 на пульте дистанционного управления, на дисплее будут мигать цифры часов. **2.** Нажмите кнопку "ПРЕДЫДУЩИЙ" или "СЛЕДУЮЩИЙ", чтобы установить время, и подтвердите "ВВОД". Повторите ту же операцию, чтобы установить минуты, дату и год. **3.** Нажмите кнопку "PREV" или "NEXT", чтобы выбрать источник сигнала тревоги из FM/CD/USB/зуммера. Чтобы установить цикл будильника "Один раз/Выходные/Будни/Ежедневно". Чтобы установить громкость будильника от 2 до 32. Нажмите ENTER для завершения каждого действия. Предупреждение: Если выбран источник сигнала CD/USB, а CD/USB не вставлен, раздастся звуковой сигнал. Примечание: Выберите источник сигнала ВЫКЛЮЧЕН, чтобы сигнал тревоги не включался на следующий день. При выключении башни с помощью клавиши OFF, расположенной за башней, программирование будет потеряно.

SK SLOVENČINA

NASTAVENIE ČASU A BUDÍKA. NASTAVIŤ

ČAS: 1. Keď je veža v pohotovostnom režime, stlačte tlačidlo času alebo tlačidlo 3 na diaľkovom ovládači, na displeji budú blikať číslice hodín. **2.** Stlačením tlačidla "PREV" alebo "NEXT" nastavíte čas a potvrdíte "ENTER". Opakujte rovnakú operáciu, aby ste nastavili minúty, dátum a rok.

NASTAVIŤ BUDÍK: 1. Keď je veža v pohotovostnom režime, stlačte tlačidlo budíka alebo tlačidlo 2 na diaľkovom ovládači, na displeji budú blikať číslice hodín. **2.** Stlačením tlačidla "PREV" alebo "NEXT" nastavíte čas a potvrdíte "ENTER". Opakujte rovnakú operáciu, aby ste nastavili minúty, dátum a rok. **3.** Stlačením tlačidla "PREV" alebo "NEXT" vyberte zdroj budíka medzi FM/CD/USB/bzučiakom. Ak chcete nastaviť cyklus budíka "raz / víkendy / pracovné dni / denne". Ak chcete nastaviť hlasitosť budíka od 2 do 32. Stlačením klávesu ENTER dokončíte každú akciu. Varovanie: keď je vybratý zdroj alarmu CD/USB a nie je vložené žiadne CD/USB, zaznie "bzučiak". Poznámka: Vyberte zdroj budíka vypnutý, aby sa Budík

neaktivovao nasledujući deñ. Keđ je veža vypnutá pomocou klávesu OFF za vežou, programovanie sa stratí.

SL SLOVENSKI

NASTAVITEV ČASA IN ALARMA.

NASTAVITE ČAS: 1. Ko je stolp v stanju pripravljenosti, pritisnite gumb za čas ali tipko 3 na daljinskem upravljalniku, urne številke bodo utripale na zaslonu. **2.** Pritisnite gumb "PREV" ali "Naprej", da nastavite čas in potrdite "ENTER". Ponovite isto operacijo, da nastavite minute, datum in leto.

NASTAVITE ALARM: 1. Ko je stolp v stanju pripravljenosti, pritisnite gumb za ALARM ali 2 tipki na daljinskem upravljalniku, na zaslonu bodo utripale urne številke. **2.** Pritisnite gumb "PREV" ali "Naprej", da nastavite čas in potrdite "ENTER". Ponovite isto operacijo, da nastavite minute, datum in leto. **3.** Pritisnite gumb "PREV" ali "Naprej", da izberete vir alarma med FM/CD/USB/Brenčalom. Za nastavitev cikla alarma "enkrat / vikendi/Delavniki / dnevno". Za nastavitev glasnosti alarma od 2 do 32. Pritisnite ENTER, da končate vsako dejanje. Opozorilo: ko je izbran vir alarma CD/USB in ni vstavljen CD/USB, se oglasi "brenčalo". Opomba: izberite izklopljen vir alarma, da se alarm naslednji dan ne aktivira. Ko je stolp izklopljen s tipko za izklop za stolp, bo programiranje izgubljeno.

SR СРПСКИ

ПОДЕШАВАЊЕ ВРЕМЕНА И АЛАРМА.

ПОДЕСИТЕ ВРЕМЕ: 1. Када је торањ у стању приправности, притисните тастер Тиме или тастер 3 на даљинском управљачу, на екрану ће трептати бројеви сата. **2.** Кликните на дугме "претходно" или "следеће" Да бисте подесили време и потврдите "Ентер". Поновите исту операцију да бисте поставили минуте, датум и годину. **ПОДЕСИТЕ АЛАРМ: 1.** Када је торањ у стању приправности, притисните дугме аларма или тастер 2 на даљинском управљачу, на екрану ће трептати бројеви сата. **2.** Кликните на дугме "претходно" или "следеће" Да бисте подесили време и потврдите "Ентер". Поновите исту операцију да бисте поставили минуте, датум и годину. **3.** Пritisните дугме "прев" или "нект" да бисте изабрали извор аларма са ФМ/ЦД/УСБ/зујалице. Да бисте поставили циклус аларма "једном / викендом/

радним данима / дневно". Да бисте подесили јачину аларма између 2 и 32. Притисните Ентер да бисте довршили сваку радњу. Упозорење: ако је изабран извор сигнала ЦД/УСБ, а ЦД/УСБ није уметнут, огласиће се звучни сигнал. Белешка: Изаберите извор сигнала искључен тако да се аларм не укључује следећег дана. Када искључите торањ помоћу тастера офф који се налази иза торња, програмирање ће бити изгубљено.

SV SVENSKAN

STÄLLA IN TID OCH LARM. INSTÄLLD

TID: 1. Med tornet i standby-läge, tryck på TIME-knappen eller 3-tangenten på fjärrkontrollen, timsiffrorna blinkar på displayen. **2.** Tryck på "eller" nästa "för att ställa in tiden och bekräfta"ENTER". Upprepa samma åtgärd för att ställa in minuter, datum och år. **STÄLL IN LARM: 1.** Med tornet i standby-läge, tryck på larmknappen eller 2-tangenten på fjärrkontrollen, timsiffrorna blinkar på displayen. **2.** Tryck på "eller" nästa "för att ställa in tiden och bekräfta"ENTER". Upprepa samma åtgärd för att ställa in minuter, datum och år. **3.** Tryck på knappen "Föregående" eller "nästa" för att välja larmkälla bland FM/CD/USB/Summer. För att ställa in larmvolymen från 2 till 32. Tryck på ENTER för att avsluta varje åtgärd. Varning: när CD / USB-larmkälla är vald och ingen CD / USB är isatt ljuder en "Summer". Obs: Välj larmkälla av, så att larmet inte aktiveras nästa dag. När tornet stängs av med OFF-tangenten bakom tornet kommer programmeringen att gå förlorad.

TR TÜRK

SAATİ VE ALARMI AYARLAMA.

AYARLANAN SÜRE: 1. Kule bekleme modundayken, uzaktan kumandadaki zaman düğmesine veya 3 tuşuna basın, ekranda saat rakamları yanıp söner. **2.** Saati ayarlamak ve "ENTER" u onaylamak için "ÖNCEKİ" veya "İLERİ" düğmesine basın. Dakikaları, tarihi ve yılı ayarlamak için aynı işlemi tekrarlayın. **ALARMI AYARLA: 1.** Kule bekleme modundayken, uzaktan kumandadaki ALARM düğmesine veya 2 tuşuna basın, ekranda saat rakamları yanıp söner. **2.** Saati ayarlamak ve "ENTER" u onaylamak için

"ÖNCEKİ" veya "İLERİ" düğmesine basın. Dakikaları, tarihi ve yılı ayarlamak için aynı işlemi tekrarlayın. **3.** FM / CD / USB / Zil Sesi arasından alarm kaynağını seçmek için "ÖNCEKİ" veya "İLERİ" düğmesine basın. Alarm döngüsünü "Bir Kez / Hafta Sonları / Hafta İçi / Günlük" olarak ayarlamak için. Alarm sesini 2'den 32'ye ayarlamak için. Her eylemi tamamlamak için ENTER tuşuna basın. Uyarı: CD / USB alarm kaynağı seçildiğinde ve CD / USB takılmadığında bir "zil" sesi duyulur. Not: Alarmın ertesi gün etkinleşmemesi için Alarm Kaynağı Kapalı'yı seçin. Kulenin arkasındaki kapalı tuşu kullanılarak kule kapatıldığında, programlama kaybolacaktır.

CA CATALÀ

AJUSTAMENT DE L'HORA I L'ALARMA.

CONFIGURAR L'HORA: 1. Amb la torre en mode d'espera, premeu el botó d'HORA o la tecla 3 al control remot, els dígits de l'hora parpellejaran a la pantalla. **2.** Premeu el botó "ANTERIOR" o "SEGÜENT" per configurar l'hora i confirmeu "INGRESSAR". Repetiu la mateixa operació per configurar els minuts, la data i l'any. **CONFIGURA L'ALARMA: 1.** Amb la torre en mode d'espera, premeu el botó d'ALARMA o la tecla 2 al control remot, els dígits de l'hora parpellejaran a la pantalla. **2.** Premeu el botó "ANTERIOR" o "SEGÜENT" per configurar l'hora i confirmeu "INGRESSAR". Repetiu la mateixa operació per configurar els minuts, la data i l'any. **3.** Premeu el botó "ANTERIOR" o "SEGÜENT" per triar la font d'alarma entre FM / CD / USB / Brunzidor. Per configurar el cicle d'alarma "Un cop / Caps de setmana/Dies laborables/Diari". Per ajustar el volum de l'alarma de 2 a 32. Premeu ENTRAR per finalitzar cada acció. Advertiment: Quan se selecciona la font d'alarma CD / USB i no s'insereix cap CD / USB, sonarà un "brunzidor". Nota: Trieu Font d'alarma DESACTIVADA perquè l'alarma no s'activi l'endemà. Quan la torre s'apaga usant la tecla d'APAGAT darrere de la torre, es perdrà la programació.

EU EUSKARA

ORDUA ETA ALARMA EZARTZEA. ORDUA

EZARTU: 1. Dorrea egonean dagoen moduan, sakatu urrutiko aginteko ORDU botoia edo 3 tekla, orduko zifrak pantailan dir-dir egingo dute. **2.** Sakatu "AURRERA" edo "HURRENGO" botoia ordua ezartzeko eta "SARTU" berresteko. Errepikatu eragiketa bera minutuak, data eta urtea

ezartzeko.

EZARRI ALARMA: 1. Dorrea egonean dagoen moduan, sakatu ALARM botoia edo 2. tekla urrutiko agintean, orduko zifrak pantailan dir-dir egingo dute. **2.** Sakatu "AURRERA" edo "HURRENGO" botoia ordua ezartzeko eta "SARTU" berresteko. Errepikatu eragiketa bera minutuak, data eta urtea ezartzeko. **3.** Sakatu "AURRERA" edo "HURRENGO" botoia FM/CD/USB/Buzzer artean alarma-iturria aukeratzeko. Alarma-zikloa ezartzeko "Behin/Asteburuak/Astegunak/Egunero". Alarmaren bolumena 2tik 32ra doitzeko. Sakatu ENTER ekitzta bakoitz burutzeko. Abisua: CD/USB alarma iturria hautatzen denean eta CD/USBrik sartzen ez denean, "buzzer" bat entzungo da. Oharra: aukeratu Alarma-iturria OFF, hurrengo egunean alarma piztu ez dadin. Dorrea itzaltzen denean dorrearen atzean OFF tekla erabiliz, programazioa galduko da.

GL GALEGO

AJUSTE DA HORA E A ALARMA. AXUSTAR

A HORA: 1. Coa torre en modo de espera, preme o botón TIME ou a tecla 3 do mando a distancia, os díxitos da hora parpadearán na pantalla. **2.** Prema o botón "ANTERIOR" ou "SEGUINTE" para configurar a hora e confirmar "ENTER". Repita a mesma operación para configurar os minutos, a data e o ano. **AJUSTE A ALARMA: 1.** Coa torre en modo de espera, preme o botón ALARM ou a tecla 2 do mando a distancia, os díxitos da hora parpadearán na pantalla. **2.** Prema o botón "ANTERIOR" ou "SEGUINTE" para configurar a hora e confirmar "ENTER". Repita a mesma operación para configurar os minutos, a data e o ano. **3.** Prema o botón "ANTERIOR" ou "SEGUINTE" para escoller a fonte de alarma entre FM/CD/USB/Buzzer. Para configurar o ciclo de alarma "Unha vez/Fins de semana/Días laborables/Diario". Para axustar o volume da alarma de 2 a 32. Preme ENTER para completar cada acción. Aviso: Cando se selecciona a fonte de alarma CD/USB e non se introduce ningún CD/USB, soaré un "buzzer". Nota: Escolla Fonte de alarma DESACTIVADA, para que a alarma non salte ao día seguinte. Cando a torre se apaga usando a tecla OFF detrás da torre, perderase a programación.

Z^Z → ? SNOOZE

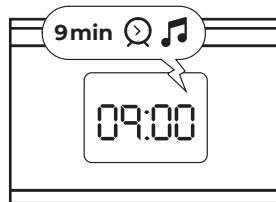
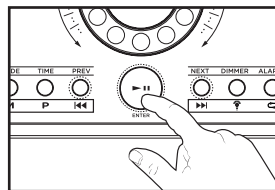
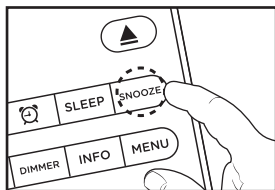

- 1 Whenever the alarm (alarm 1, alarm 2) comes on, it can be temporarily suspended for a short period of 9 minutes, by pressing the "SNOOZE" key on remote control (or ENTER key on control panel) once.
- 2 The alarm (alarm 1, alarm 2) will then automatically sound again after 9 minutes have passed.
- 3 The time "count down from 9 minutes" will show on the display to remind that the snooze function is active.
- 4 To deactivate the snooze, press the "POWER" key once.

BG БЪЛГАРСКИ

ОТРЕЖДАНЕ 1. Всеки път, когато алармата (аларма 1, аларма 2) се включи, тя може да бъде временно спряна за кратък период от 9 минути чрез натискане на бутона "SNOOZE" на дистанционното управление (или бутона ENTER на контролния панел) веднъж. **2.** Алармата (аларма 1, аларма 2) автоматично ще прозвучи отново след изтичане на 9 минути. **3.** Времето „отброяване от 9 минути“ ще се покаже на дисплея, за да напомни, че функцията за дрямка е активна. **4.** За да деактивирате дрямката, натиснете веднъж бутона "POWER".

CS ČEŠTINA

SNOOZE 1. Kdykoli se spustí alarm (alarm 1, alarm 2), lze jej dočasně pozastavit na krátkou dobu 9 minut jedním stisknutím tlačítka „SNOOZE“ na dálkovém ovladači (nebo tlačítka ENTER na ovládacím panelu). **2.** Alarm (alarm 1, alarm 2) se poté automaticky znovu spustí po uplynutí 9 minut. **3.** Na displeji se zobrazí čas „odpočítávání od 9 minut“, který připomíná, že je aktivní funkce opakovaného buzení. **4.** Chcete-li deaktivovat opakované buzení, stiskněte jednou tlačítko „POWER“.

DA DÁNSKÝ

SNOOZE 1. Hver gang alarmen (alarm 1, alarm

2) tændes, kan den midlertidigt afbrydes i en kort periode på 9 minutter ved at trykke på "SNOOZE"-tasten på fjernbetjeningen (eller ENTER-tasten på kontrolpanelet) én gang. **2.** Alarmen (alarm 1, alarm 2) vil så automatisk lyde igen efter 9 minutter. **3.** Tiden "tæller ned fra 9 minutter" vises på displayet for at minde om, at snooze-funktionen er aktiv. **4.** Tryk én gang på "POWER"-tasten for at deaktivere snoozen.

DE DEUTSCHSPRACHIGE

SNOOZE 1. Wenn der Alarm (Alarm 1, Alarm 2) eingeschaltet wird, kann er vorübergehend für einen kurzen Zeitraum von 9 Minuten unterbrochen werden, indem die Taste "SNOOZE" auf der Fernbedienung (oder die EINGABETASTE auf dem Bedienfeld) einmal gedrückt wird. **2.** Der Alarm (Alarm 1, Alarm 2) ertönt dann automatisch nach Ablauf von 9 Minuten erneut. **3.** Die Zeit "Countdown von 9 Minuten" wird auf dem Display angezeigt, um daran zu erinnern, dass die Schlummerfunktion aktiv ist. **4.** Um die Schlummerfunktion zu deaktivieren, drücken Sie einmal die "POWER" -Taste.

EL ΕΛΛΗΝΙΚΗ

SNOOZE 1. Κάθε φορά που ενεργοποιείται ο συναγερμός (συναγερμός 1, συναγερμός 2), μπορεί να ανασταλεί προσωρινά για σύντομο χρονικό διάστημα 9 λεπτών, πατώντας το

πλήκτρο "αναβολή" στο τηλεχειριστήριο (ή εισάγετε το πλήκτρο στον Πίνακα Ελέγχου) μία φορά. **2.** Ο συναγερμός (συναγερμός 1, συναγερμός 2) θα ηχήσει αυτόματα ξανά αφού περάσουν 9 λεπτά. **3.** Ο χρόνος "αντίστροφη μέτρηση από 9 λεπτά" θα εμφανιστεί στην οθόνη για να υπενθυμίσει ότι η λειτουργία αναβολής είναι ενεργή. **4.** Για να απενεργοποιήσετε την αναβολή, πατήστε μία φορά το πλήκτρο "POWER".

ES ESPAÑOL

SNOOZE 1. Siempre que se encienda la alarma (alarma 1, alarma 2), se puede suspender temporalmente durante un corto período de 9 minutos presionando la tecla "POSPONER" en el control remoto (o la tecla ENTER en el panel de control) una vez. **2.** La alarma (alarma 1, alarma 2) volverá a sonar automáticamente después de que hayan transcurrido 9 minutos. **3.** El tiempo "cuenta regresiva desde 9 minutos" se mostrará en la pantalla para recordar que la función de repetición está activa. **4.** Para desactivar la repetición, presione la tecla "POWER" una vez.

ET EESTI

SNOOZE 1. Kui alarm (alarm 1, alarm 2) süttib, saab selle ajutiselt lühikeseks 9 minutiks peatada, vajutades üks kord kaugjuhtimispuldi klahvi "edasilükkamine" (või juhtpaneeli sisestusklahvi). **2.** Alarm (alarm 1, alarm 2) kõlab seejärel automaatselt uuesti pärast 9 minuti möödumist. **3.** Ekraanil kuvatakse aeg "Loe alla 9 minutist", mis tuletab meelde, et edasilükkamise funktsioon on aktiivne. **4.** Edasilükkamise desaktiveerimiseks vajutage üks kord klahvi "toide".

FI SUOMEN

SNOOZE 1. Aina kun hälytys (hälytys 1, hälytys 2) tulee päälle, se voidaan keskeyttää väliaikaisesti lyhyeksi 9 minuutiksi painamalla kaukosäätimen "torkku" -näppäintä (tai ohjauspaneelin ENTER-näppäintä) kerran. **2.** Hälytys (hälytys 1, hälytys 2) soi sitten automaattisesti uudelleen 9 minuutin kuluttua. **3.** Näytössä näkyy aika "laske alas 9 minuutista", joka muistuttaa, että torkkutoiminto on aktiivinen. **4.** Poista torkku käytöstä painamalla "virta" -näppäintä kerran.

FR FRANÇAISE

SNOOZE 1. Chaque fois que l'alarme (alarme 1, alarme 2) s'allume, elle peut être temporairement suspendue pendant une courte période de 9 minutes, en appuyant

une fois sur la touche "SNOOZE" de la télécommande (ou sur la touche ENTRÉE du panneau de commande). **2.** L'alarme (alarme 1, alarme 2) retentira alors automatiquement au bout de 9 minutes. **3.** Le temps "compte à rebours à partir de 9 minutes" s'affichera à l'écran pour rappeler que la fonction snooze est active. **4.** Pour désactiver la répétition, appuyez une fois sur la touche "POWER".

HR HRVATSKI

SNOOZE 1. Kad god se alarm uključi (broj 1, broj 2), može se privremeno pauzirati na kratko razdoblje od 9 minuta pritiskom na tipku "ponovi" na daljinskom upravljaču (ili tipku brojčanik na upravljačkoj ploči) jednom. **2.** Alarm (1, 2) automatski će se ponovno oglasiti nakon 9 minuta. **3.** Na zaslonu će se prikazati vrijeme "odbrojavanje od 9 minuta", podsjećajući vas da je funkcija odgode aktivna. **4.** Da biste onemogućili ponavljanje, jednom pritisnite "tipku".

HU MAGYAR

SNOOZE 1. Amikor a riasztás (alarm 1, alarm 2) bekapcsol, ideiglenesen felfüggeszthető egy rövid, 9 perces időtartamra, a távirányító "szundi" gombjának (vagy a Vezérlőpult ENTER gombjának) egyszeri megnyomásával. **2.** A riasztás (1. riasztás, 2. riasztás) 9 perc elteltével automatikusan újra megszólal. **3.** A kijelzőn megjelenik a "visszaszámlálás 9 perctől" idő, hogy emlékeztesse, hogy a szundi funkció aktív. **4.** A szundi kikapcsolásához nyomja meg egyszer a "POWER" gombot.

IT ITALIANA

SNOOZE 1. Ogni volta che l'allarme (allarme 1, allarme 2) si accende, può essere temporaneamente sospeso per un breve periodo di 9 minuti, premendo il tasto "SNOOZE" sul telecomando (o tasto INVIO sul pannello di controllo) una volta. **2.** L'allarme (allarme 1, allarme 2) suonerà automaticamente dopo 9 minuti. **3.** Il tempo "conto alla rovescia da 9 minuti" verrà visualizzato sul display per ricordare che la funzione snooze è attiva. **4.** Per disattivare lo snooze, premere una volta il tasto "POWER".

LT LIETUVIŲ

SNOOZE 1. Kai tik įsijungia aliarmas (1 aliarmas, 2 aliarmas), jį galima laikinai sustabdyti trumpam 9 minučių laikotarpiui, vieną kartą paspaudus nuotolinio valdymo pulto mygtuką "snausti" (arba "ENTER" klavišą valdymo skydelyje). **2.** Tada aliarmas (1 aliarmas, 2 aliarmas) automatiškai vėl

skambés praėjus 9 minutėms. **3.** Ekrane bus rodomas laikas "skaičiuoti nuo 9 minučių", kuris primins, kad snaudimo funkcija yra aktyvi. **4.** Norėdami išjungti snaudimą, viena kartą paspauskite mygtuką "Maitinimas".

LV LATVIEŠU

SNOOZE 1. Ikreiz, kad signalizācija (alarm 1, alarm 2) nāk, To var islaicīgi apturēt uz īsu laiku 9 minūtes, nospiežot" atlikt " taustiņu uz tālvadības pults (vai ENTER taustiņu vadības paneli) vienu reizi. **2.** Pēc 9 minūtēm trauksme (trauksme 1, trauksme 2) Automātiski atkal atskanēs. **3.** Displejā parādīsies laiks "skaitīt no 9 minūtēm", lai atgādīnātu, ka atlikšanas funkcija ir aktīva. **4.** Lai deaktivizētu atlikšanu, vienreiz nospiediet taustiņu "barošana".

MT MALTIJA

SNOOZE 1. Kull meta jinxteghel l-allarm (allarm 1, allarm 2), jista'jigi sospiz temporanjament għal perjodu qasir ta'9 minuti, billi tagħfas iċ-ċavetta "SNOOZE" fuq kontroll mill-boghod (jew DAHHAL iċ-ċavetta fuq il-pannell tal-KONTROLL) darba. **2.** L-allarm (allarm 1, allarm 2) imbagħad jerga'jinstema'awtomatikament wara li jkun ghaddew 9 minuti. **3.** Il-hin "ghadd isfel minn 9 minuti" se juri fuq il-wiri biex ifakkar li l-funzjoni snooze hija active. **4.** Biex tidżattiva l-snooze, aghfas il-buttuna "QAWWA " darba.

NL NEDERLANDSE

SNOOZE 1. Wanneer het alarm (alarm 1, alarm 2) aangaat, kan het tijdelijk worden opgeschort voor een korte periode van 9 minuten, door eenmaal op de "SNOOZE" - toets op de afstandsbediening (of de ENTER-toets op het bedieningspaneel) te drukken. **2.** Het alarm (alarm 1, alarm 2) gaat dan automatisch weer af na 9 minuten. **3.** De tijd "aftellen vanaf 9 minuten" wordt op het display weergegeven om eraan te herinneren dat de snooze-functie actief is. **4.** Om de sluimerstand uit te schakelen, drukt u eenmaal op de "POWER" - toets.

NO NORSK

SNOOZE 1. Når alarmen (alarm 1, alarm 2) tennes, kan den midlertidig stoppes i en kort periode på 9 minutter ved å trykke på "SNOOZE" - tasten på fjernkontrollen (ELLER ENTER-tasten på kontrollpanelet) en gang. **2.** Alarmen (alarm 1, alarm 2) vil da automatisk lyde igjen etter at det har gått 9 minutter. **3.** Tiden "count down from 9 minutes" vises på displayet for å minne om at snooze-

funksjonen er aktiv. **4.** For å deaktivere snooze, trykk en GANG på "POWER" - tasten.

PL POLSKI

SNOOZE 1. Za każdym razem, gdy włączysz się alarm (alarm 1, alarm 2), można go tymczasowo zawiesić na krótki okres 9 minut, naciskając raz klawisz "drzemka" na pilocie (lub klawisz ENTER na panelu sterowania). **2.** Alarm (alarm 1, alarm 2) automatycznie zabrzmi ponownie po upływie 9 minut. **3.** Na wyświetlaczu pojawi się czas "odliczanie od 9 minut", aby przypomnieć, że funkcja drzemki jest aktywna. **4.** Aby wyłączyć drzemkę, naciśnij raz klawisz "zasłanie".

PT PORTUGUESA

SNOOZE 1. Sempre que o alarme (alarme 1, alarme 2) acender, pode ser temporariamente suspenso por um curto período de 9 minutos, premindo uma vez a tecla "SNOOZE" no controlo remoto (ou a tecla ENTER no painel de controlo). **2.** O alarme (alarme 1, alarme 2) volta a soar automaticamente após 9 minutos. **3.** O tempo "contagem decrescente de 9 minutos" aparece no visor para lembrar que a função soneca está activa. **4.** Para desactivar a soneca, prima uma vez a tecla "POWER".

RO ROMÂNĂ

SNOOZE 1. Ori de câte ori alarma (alarma 1, alarma 2) se aprinde, aceasta poate fi suspendată temporar pentru o perioadă scurtă de 9 minute, apăsând o dată tasta "amânare" de pe telecomandă (sau tasta ENTER de pe panoul de control). **2.** Alarma (alarma 1, alarma 2) va suna din nou automat după ce au trecut 9 minute. **3.** Timpul "numărătoarea inversă de la 9 minute" va apărea pe afișaj pentru a reaminti că funcția de amânare este activă. **4.** Pentru a dezactiva amânarea, apăsați o dată tasta "Pornire".

RU РУССКИЙ

SNOOZE 1. Всякий раз, когда включается будильник (alarm 1, alarm 2), его можно временно приостановить на короткий период в 9 минут, нажав клавишу "ПОВТОР" на пульте дистанционного управления (или клавишу ENTER на панели управления) один раз. **2.** Сигнал тревоги (alarm 1, alarm 2) автоматически прозвучит снова по истечении 9 минут. **3.** На дисплее отобразится время "обратный отсчет с 9 минут", напоминающее о том, что функция повтора активна. **4.** Чтобы отключить повтор, нажмите клавишу "POWER" один раз.

SK SLOVENČINA

SNOOZE 1. Kedykoľvek sa spustí alarm (alarm 1, alarm 2), môže byť dočasne pozastavený na krátku dobu 9 minút stlačením tlačidla "SNOOZE" na diaľkovom ovládači (alebo klávesu ENTER na ovládacom paneli) raz. **2.** Alarm (alarm 1, alarm 2) sa potom automaticky znova ozve po uplynutí 9 minút. **3.** Na displeji sa zobrazí čas "odpočítavanie od 9 minút", ktorý pripomína, že funkcia odloženia je aktívna. **4.** Ak chcete deaktivovať odloženie, stlačte raz tlačidlo "Napájanie".

SL SLOVENSKI

SNOOZE 1. Kadar koli se alarm (alarm 1, alarm 2) vklopi, ga lahko začasno prekinete za kratek čas 9 minut, tako da enkrat pritisnete tipko "dremež" na daljinskem upravljalniku (ali tipko ENTER na nadzorni plošči). **2.** Alarm (alarm 1, alarm 2) se nato samodejno znova oglasi po preteku 9 minut. **3.** Na zaslonu se prikaže čas "odštevanje od 9 minut", ki opozarja, da je funkcija dremeža aktivna. **4.** Če želite izklopiti dremež, enkrat pritisnite tipko "napajanje".

SR СРПСКИ

SNOOZE 1. Kad год се аларм укључи (аларм 1, аларм 2), може се привремено паузирати на кратак период од 9 минута притиском на тастер "понављање" на даљинском управљачу (или тастер ЕНТЕР на контролној табли) једном. **2.** Аларм (аларм 1, аларм 2) аутоматски ће се поново огласити након 9 минута. **3.** На екрану ће се приказати време "одбројавање од 9 минута", подсећајући да је функција одлагања активна. **4.** Да бисте онемогућили понављање, притисните тастер "Повер" једном.

SV SVENSKAN

SNOOZE 1. När larmet (alarm 1, alarm 2) tänds kan det tillfälligt avbrytas under en kort period på 9 minuter genom att trycka på "SNOOZE" - knappen på fjärrkontrollen (eller ENTER-tangenten på Kontrollpanelen) en gång. **2.** Larmet (alarm 1, alarm 2) ljuder sedan automatiskt igen efter 9 minuter. **3.** Tiden "räkna ner från 9 minuter" visas på displayen för att påminna om att snooze-funktionen är aktiv. **4.** För att inaktivera snooze, tryck en gång på "POWER" - knappen.

TR TÜRK

SNOOZE 1. Alarm her açıldığında (alarm 1,

alarm 2), uzaktan kumandadaki "ERTELEME" tuşuna (veya kontrol panelindeki ENTER tuşuna) bir kez basılarak 9 dakikalık kısa bir süre için geçici olarak askıya alınabilir. **2.** Alarm (alarm 1, alarm 2) 9 dakika geçtikten sonra otomatik olarak tekrar çalacaktır. **3.** Erteleme işlevinin etkin olduğunu hatırlatmak için ekranda "9 dakikadan geri sayım" süresi gösterilecektir. **4.** Ertelemeyi devre dışı bırakmak için "GÜÇ" tuşuna bir kez basın.

CA CATALÀ

SNOOZE 1. Sempre que s'encengui l'alarma (alarma 1, alarma 2), es pot suspendre temporalment durant un curt període de 9 minuts prement la tecla "POSPONER" al control remot (o la tecla ENTER al tauler de control) una vegada. **2.** L'alarma (alarma 1, alarma 2) tornarà a sonar automàticament després que hagin transcorregut 9 minuts. **3.** El temps "compte regressiu des de 9 minuts" es mostrarà a la pantalla per recordar que la funció de repetició està activa. **4.** Per desactivar la repetició, premeu la tecla "POWER" una vegada.

EU EUSKARA

SNOOZE 1. Alarma (1. alarma, 2. alarma) aktibatzen den bakoitzean, aldi baterako eten daiteke 9 minutuko denbora laburrean, urrutiko aginteko "SNOOZE" tekla (edo kontrol-paneleko SARTU tekla) behin sakatuz. **2.** Alarma (1. alarma, 2. alarma) automatikoki berriro joko du 9 minutu igaro ondoren. **3.** "9 minutuko aurrera atzerako kontaketa" denbora bistaratuko da pantailan errepikatzeko funtzioa aktibo dagoela gogorarazteko. **4.** Errepikapena desaktibatzeko, sakatu "POWER" tekla behin.

GL GALEGO

SNOOZE 1. Sempre que se activa a alarma (alarma 1, alarma 2), pódese suspender temporalmente durante un breve período de 9 minutos premando unha vez a tecla "SNOOZE" do control remoto (ou a tecla ENTER do panel de control). **2.** A alarma (alarma 1, alarma 2) soará de novo automaticamente despois de que transcorran 9 minutos. **3.** O tempo de "conta atrás a partir de 9 minutos" mostrarase na pantalla para lembrarche que a función de repetición está activa. **4.** Para desactivar a repetición, prema a tecla "ENCENDIDO" unha vez.

Z^{ZZ} → ? SLEEP FUNCTION

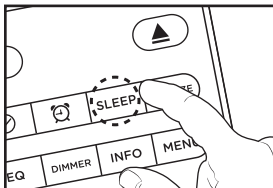

SLEEP FUNCTION

When the sleep function is activated, the unit will automatically turn off after the selected time has elapsed. Repeatedly press the sleep button on the remote control to scroll through the following sleep mode timers: 15-30-45-60-90-Off.

BG БЪЛГАРСКИ

ФУНКЦИЯ ЗА СЪН. Когато функцията за заспиване е активирана, устройството автоматично ще се изключи, след като избраното време изтече. Многократно натиснете бутона за заспиване на дистанционното управление, за да преминете през следните таймери в режим на заспиване: 15-30-45-60-90-изключено.

CS ČEŠTINA

FUNKCE SPÁNKU. Když je aktivována funkce spánku, jednotka se po uplynutí zvoleného času automaticky vypne. Opačovaným stisknutím tlačítka spánku na dálkovém ovladači procházíte následující časovače režimu spánku: 15-30-45-60-90-Vypnuto.

DA DÁNSKÝ

SØVN FUNKTION. Når sleep-funktionen er aktiveret, slukkes enheden automatisk, når den valgte tid er gået. Tryk gentagne gange på sleep-knappen på fjernbetjeningen for at rulle gennem følgende sleep mode-timere: 15-30-45-60-90-Off.

DE DEUTSCHSPRACHIGE

Schlaffunktion. Wenn die Schlaffunktion aktiviert ist, schaltet sich das Gerät nach Ablauf der ausgewählten Zeit automatisch aus. Drücken Sie wiederholt die Sleep-Taste auf der Fernbedienung, um durch die folgenden Timer für den Schlafmodus zu blättern: 15-30-45-60-90-Aus.

EL ΕΛΛΗΝΙΚΗ

ΛΕΙΤΟΥΡΓΙΑ ΥΠΝΟΥ. Όταν ενεργοποιηθεί η λειτουργία ύπνου, η μονάδα θα απενεργοποιηθεί αυτόματα μετά την πάροδο του επιλεγμένου χρόνου. Πατήστε επανειλημμένα το κουμπί αναστολής λειτουργίας στο τηλεχειριστήριο για να μετακινηθείτε στους ακόλουθους χρονοδιακόπτες λειτουργίας αναστολής λειτουργίας: 15-30-45-60-90-απενεργοποίηση.

ES ESPAÑOL

FUNCIÓN DE SLEEP. Cuando se activa la función de reposo, la unidad se apagará automáticamente una vez transcurrido el tiempo seleccionado. Presione repetidamente el botón sleep en el control remoto para desplazarse por los siguientes temporizadores del modo de suspensión: 15-30-45-60-90-Off.

ET EESTI

UNE FUNKTSIOON. Kui unefunktsioon on aktiveeritud, lülitub seade pärast valitud aja möödumist automaatselt välja. Vajutage korduvalt kaugjuhtimispuldi unerežiimi nuppu, et sirvida järgmisi puhkerežiimi taimereid: 15-30-45-60-90-Off.

FI SUOMEN

UNIFUNKTIO. Kun lepotilatoiminto on aktivoitu, laite sammuu automaattisesti valitun ajan kuluttua. Paina toistuvasti kaukosäätimen lepotilan painiketta selataksesi seuraavia lepotilan ajastimia: 15-30-45-60-90-Off.

FR FRANÇAISE

FONCTION SOMMEIL. Lorsque la fonction de veille est activée, l'appareil s'éteint automatiquement une fois le temps sélectionné écoulé. Appuyez plusieurs fois sur le bouton de veille de la télécommande pour faire défiler les minuteries de mode veille suivantes: 15-30-45-60-90-Off.

HR HRVATSKI

FUNKCIJA MIROVANJA. Kada se aktivira funkcija mirovanja, uređaj će se automatski isključiti nakon odabranog vremena. Pritisnite tipku za spavanje na daljinskom upravljaču nekoliko puta da biste vidjeli sljedeće mjerace vremena mirovanja: 15-30-45-60-90-Isključeno.

HU MAGYAR

ALVÓ FUNKCIÓ. Ha az alvó funkció be van kapcsolva, a készülék a kiválasztott idő letele után automatikusan kikapcsol. Nyomja meg ismételtelen a távvezérlő sleep gombját a következő alvó üzemmód időzítők közötti görgetéshez: 15-30-45-60-90-ki.

IT ITALIANA

FUNZIONE SLEEP. Quando la funzione sleep è attivata, l'unità si spegne automaticamente dopo che è trascorso il tempo selezionato. Premere ripetutamente il pulsante sleep sul telecomando per scorrere i seguenti timer della modalità sleep: 15-30-45-60-90-Off.

LT LIETUVIŲ

MIEGO FUNKCIJA. Kai miego funkcija yra įjungta, įrenginys automatiškai išsijungs praėjus pasirinktam laikui. Pakartotinai paspauskite nuotolinio valdymo pulto miego mygtuką, kad pereitumėte šiuos miego režimo laikmačius: 15-30-45-60-90-išjungta.

LV LATVIEŠU

MIEGA FUNKCIJA. Kad Miega funkcija ir aktivizēta, ierīce automātiski izslēgsies pēc izvēlēta laika beigām. Atkārtoti nospiediet tālvadības pults miega pogu, lai ritinātu šādas miega režīma taimerus: 15-30-45-60-90-Off.

MT MALTIJA

FUNZJONI TA'RQAD. Meta l-funzjoni ta'rqad tiġi attivata, l-unità tintefa awtomatikament wara li jkun għadda l-ħin magħżul. Aghfas ripetutament il-buttuna ta'l-irqad fuq il-kontroll mill-bogħod biex tiskrollja t-tajmers tal-mod ta'l-irqad li ġejjin: 15-30-45-60-90-Off.

NL NEDERLANDSE

SLAAP FUNCTIE. Wanneer de slaapfunctie is geactiveerd, wordt het apparaat automatisch uitgeschakeld nadat de geselecteerde tijd is verstreken. Druk herhaaldelijk op de slaapknop op de afstandsbediening om door de volgende timers in de slaapstand te bladeren: 15-30-45-60-90-uit.

NO NORSK

SLEEP-FUNKSJON. Når hvilefunksjonen er aktivert, slås enheten automatisk av etter at den valgte tiden har gått. Trykk gjentatte ganger på sleep-knappen på fjernkontrollen for å bla gjennom følgende hvilemodus-timere: 15-30-45-60-90-Off.

PL POLSKI

FUNKCJA UŚPIENIA. Gdy funkcja uśpienia jest włączona, urządzenie wyłączy się automatycznie po upływie wybranego czasu. Kilkakrotnie naciśnij przycisk uśpienia na pilocie, aby przewinąć następujące timery trybu uśpienia: 15-30-45-60-90-Off.

PT PORTUGUESA

FUNÇÃO DO SONO. Quando a função sleep é activada, a unidade desliga-se automaticamente após o tempo seleccionado ter decorrido. Prima repetidamente o botão sleep no telecomando para percorrer os seguintes temporizadores do modo sleep: 15-30-45-60-90-Off.

RO ROMÂNĂ

FUNCȚIA DE SOMN. Când funcția de repaus este activată, unitatea se va opri automat după ce a trecut timpul selectat. Apăsati în mod repetat butonul sleep de pe telecomandă pentru a parcurge următoarele cronometre pentru modul sleep: 15-30-45-60-90-Off.

RU РУССКИЙ

ФУНКЦИЯ СПЯЩЕГО РЕЖИМА. Когда функция спящего режима активирована, устройство автоматически выключится по истечении выбранного времени. Несколько раз нажмите кнопку спящего режима на пульте дистанционного управления, чтобы просмотреть следующие таймеры спящего режима: 15-30-45-60-90-Выкл.

SK SLOVENČINA

FUNKCIA SPÁNKU. Keď je aktivovaná funkcia spánku, jednotka sa po uplynutí zvoleného času automaticky vypne. Opačované stlačenie tlačidla spánku na diaľkovom ovladači, aby ste prechádzali nasledujúcimi časovačmi režimu spánku: 15-30-45-60-90-vypnuté.

SL SLOVENSKI

FUNKCIJA SPANJA. Ko je funkcija spanja aktivirana, se enota samodejno izklopi po preteku izbranega časa. Večkrat pritisnite gumb za spanje na daljinskem upravljalniku, da se pomikate po naslednjih časovnikih načina mirovanja: 15-30-45-60-90-Off.

SR СРПСКИ

ФУНКЦИЈА СПАВАЊА. Када се активира функција хибернације, уређај ће се

автоматски исклучити након избраног времена. Притисните дугме за спавање на даљинском управљачу неколико пута да бисте видели следеће тајмере за спавање: 15-30-45-60-90-искључено.

SV SVENSKAN

SÖMNFUNKTION. När sömnfunktionen är aktiverad stängs enheten automatiskt av efter att den valda tiden har gått. Tryck upprepade gånger på viloknappen på fjärrkontrollen för att bläddra igenom följande vilolägestimrar: 15-30-45-60-90-Off.

TR TÜRK

UYKU FONKSİYONU. Uyku fonksiyonu etkinleştirildiğinde, seçilen süre geçtikten sonra ünite otomatik olarak kapanacaktır. Aşağıdaki uyku modu zamanlayıcıları arasında gezinmek için uzaktan kumandadaki uyku düğmesine art arda basın: 15-30-45-60-90-Kapalı.

CA CATALÀ

FUNCIÓN DE SLEEP. Cuando se activa la función de reposo, la unidad se apagará

automáticamente una vez transcurrido el tiempo seleccionado. Presione repetidamente el botón sleep en el control remoto para desplazarse por los siguientes temporizadores del modo de suspensión: 15-30-45-60-90-Off.

EU EUSKARA

FUNCIÓN DE SLEEP. Cuando se activa la función de reposo, la unidad se apagará automáticamente una vez transcurrido el tiempo seleccionado. Presione repetidamente el botón sleep en el control remoto para desplazarse por los siguientes temporizadores del modo de suspensión: 15-30-45-60-90-Off.

GL GALEGO

FUNCIÓN DE SLEEP. Cuando se activa la función de reposo, la unidad se apagará automáticamente una vez transcurrido el tiempo seleccionado. Presione repetidamente el botón sleep en el control remoto para desplazarse por los siguientes temporizadores del modo de suspensión: 15-30-45-60-90-Off.

FM MODE

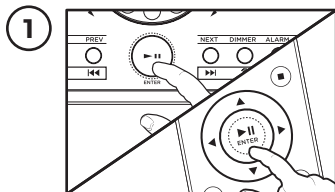

1. AUTOMATIC SEARCH for all available radio stations: During FM radio mode, press and hold the "ENTER" button to start the auto scan function. It will be stored automatically.

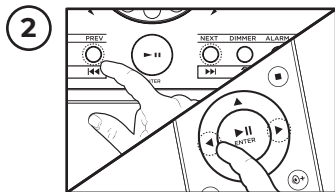

2. Press "▲"/"▼" on the remote control to listen to your favorite stations, or press the "PREV" or "NEXT" button on the control panel.

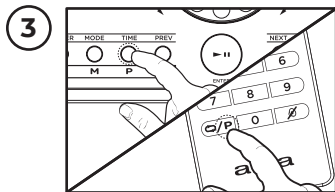

3. MANUAL SCAN: Press the "PREV" or "NEXT" button repeatedly, the frequency changes by 50kHz. Once you find a station you want to save, press and hold the "P" button on the remote control or "TIME" button on the top panel, the screen will show the memory locations to save.

BG БЪЛГАРСКИ

ФМ РЕЖИМ 1. Автоматично търсене на всички налични радиостанции: по време на ФМ радио режим Натиснете и задръжте бутона "Вход", за да стартирате функцията за автоматично сканиране. Тя ще се съхранява автоматично. **2.** Натиснете "▲" / "▼" на дистанционното управление, за да слушате любимите си станции, или натиснете бутона "предишна" или "следваща" на контролния панел. **3. РЪЧНО СКАНИРАНЕ:** Натиснете бутона "PREV" или "NEXT" многократно, честотата се променя с 50 kHz. След като намерите станция, която искате да запазите, натиснете и задръжте бутона "P" на дистанционното управление или бутона "TIME" на горния панел, екранът ще покаже местата в паметта, които да запазите.

CS ČEŠTINA

REŽIM FM 1. Automatické vyhledávání všech dostupných rozhlasových stanic: během režimu FM rádia spustíte funkci automatického skenování stisknutím a podržením tlačítka "ENTER". Bude automaticky uloženo. **2.** Stisknutím tlačítka "▲" / "▼" na dálkovém ovladači poslouchejte své oblíbené stanice nebo stiskněte tlačítko "Předchozí" nebo "další" na ovládacím panelu. **3. MANUAL SCAN:** Opakovaným stisknutím tlačítka "PREV" nebo "NEXT" se frekvence změní o 50 kHz. Jakmile najdete stanici, kterou chcete uložit, stiskněte a podržte tlačítko "P" na dálkovém ovladači nebo tlačítko "TIME" na horním panelu, na obrazovce se zobrazí paměťová místa k uložení.

DA DÁNSKÝ

FM-TILSTAND 1. Automatisk søgning efter alle tilgængelige radiostationer: under FM-radiotilstand skal du trykke på knappen "ENTER" og holde den nede for at starte den automatiske scanningsfunktion. Det gemmes automatisk. **2.** Tryk på "plating" / "plating" på fjernbetjeningen for at lytte til dine foretrukne stationer, eller tryk på knappen "Forrige" eller "næste" på kontrolpanelet. **3. MANUEL SCANNING:** Tryk på knappen "PREV" eller "NEXT" gentagne gange, frekvensen ændres med 50 kHz. Når du har fundet en station, du vil gemme, skal du trykke og holde "P"-knappen på fjernbetjeningen eller "TIME"-

knappen på toppanelet nede, skærmen viser de hukommelsesplaceringer, der skal gemmes.

DE DEUTSCHSPRACHIGE

FM-MODUS 1. Automatische Suche nach allen verfügbaren Radiosendern: Halten Sie im UKW-Radiomodus die Taste "ENTER" gedrückt, um die automatische Suchfunktion zu starten. Es wird automatisch gespeichert. **2.** Drücken Sie "▲" / "▼" auf der Fernbedienung, um Ihre Lieblingssender zu hören, oder drücken Sie die Taste "ZURÜCK" oder "WEITER" auf dem Bedienfeld. **3. MANUELLER SCAN:** Drücken Sie wiederholt die Taste "PREV" oder "NEXT", die Frequenz ändert sich um 50 kHz. Sobald Sie einen Sender gefunden haben, den Sie speichern möchten, halten Sie die „P“-Taste auf der Fernbedienung oder die "TIME" Taste auf der Oberseite gedrückt. Auf dem Bildschirm werden die zu speichernden Speicherorte angezeigt.

EL ΕΛΛΗΝΙΚΗ

ΛΕΙΤΟΥΡΓΙΑ FM 1. Αυτόματη αναζήτηση για όλους τους διαθέσιμους ραδιοφωνικούς σταθμούς: κατά τη λειτουργία ραδιοφώνου FM, πατήστε και κρατήστε πατημένο το κουμπί "ENTER" για να ξεκινήσετε τη λειτουργία αυτόματης σάρωσης. Θα αποθηκευτεί αυτόματα. **2.** Πατήστε "▲" / "▼" στο τηλεχειριστήριο για να ακούσετε τους αγαπημένους σας σταθμούς ή πατήστε το κουμπί "PREV" ή "NEXT" στον πίνακα ελέγχου. **3. MANUAL SCAN:** Πατήστε επανειλημμένα το κουμπί "PREV" ή "NEXT", η συχνότητα αλλάζει κατά 50 kHz. Μόλις βρείτε έναν σταθμό που θέλετε να αποθηκεύσετε, πατήστε παρατεταμένα το κουμπί "P" στο τηλεχειριστήριο ή το κουμπί "TIME" στον επάνω πίνακα, στην οθόνη θα εμφανιστούν οι θέσεις μνήμης που θέλετε να αποθηκεύσετε.

ES ESPAÑOL

MODO FM 1. Búsqueda automática de todas las emisoras de radio disponibles: Durante el modo de radio FM, mantenga presionado el botón "ENTER" para iniciar la función de escaneo automático. Se almacenará automáticamente. **2.** Presione "▲" / "▼" en el mando a distancia para escuchar sus emisoras favoritas, o presione el botón "ANTERIOR" o "SIGUIENTE" en el panel de control. **3. ESCANEADO MANUAL:** Presione el botón

"PREV" o "NEXT" repetidamente, la frecuencia cambia en 50kHz. Una vez que encuentre la estación que desea guardar, presione y mantenga presionado el botón "P" en el control remoto o el botón "TIME" en el panel superior; la pantalla mostrará las ubicaciones de la memoria para guardar.

ET EESTI

FM REŽIIM 1. Kõigi saadaolevate raadiojaamade automaatne otsimine: FM-raadio režiimis Vajutage ja hoidke all nuppu "ENTER", et käivitada automaatse skannimise funktsioon. See salvestatakse automaatselt. **2.** Oma lemmikjaamade kuulamiseks vajutage kaugjuhtimispuldil nuppu "Astra" / "Astra" või vajutage juhtpaneelil nuppu "Eelmine" või "järgmine". **3.** MANUAL SCAN: Vajutage korduvalt nuppu "PREV" või "NEXT", sagedus muutub 50 kHz võrra. Kui leiate jaama, mida soovite salvestada, vajutage ja hoidke all nuppu "P" kaugjuhtimispuldil või "TIME" nuppu ülemisel paneelil, kuvatakse ekraanil salvestatavad mälu kohad.

FI SUOMEN

FM-TILA 1. Kaikkien käytettävissä olevien radioasemien automaattinen haku: FM-radiotilan aikana käynnistä automaattinen skannaustoiminto painamalla ENTER-painiketta. Se tallennetaan automaattisesti. **2.** Kuuntele suosikkiasemiasi painamalla kaukosäätimen näppäintä "▲"/"▼" tai paina ohjauspaneelin "PREV" - tai "NEXT" - painiketta. **3.** MANUAL SCAN: Paina "PREV" tai "NEXT"-painiketta toistuvasti, taajuus muuttuu 50 kHz. Kun löydät tallennettavan aseman, pidä painettuna kaukosäätimen "P"-painiketta tai yläpaneelin "TIME"-painiketta, näytössä näkyvät tallennettavat muistipaikat.

FR FRANÇAISE

MODE FM 1. Recherche automatique de toutes les stations de radio disponibles: En mode radio FM, maintenez enfoncé le bouton "ENTRÉE" pour démarrer la fonction de balayage automatique. Il sera stocké automatiquement. **2.** Appuyez sur "▲" / "▼" sur la télécommande pour écouter vos stations préférées, ou appuyez sur le bouton "PRÉCÉDENT" ou "SUIVANT" sur le panneau de commande. **3.** BALAYAGE

MANUEL : Appuyez plusieurs fois sur le bouton "PREV" ou "NEXT", la fréquence change de 50 kHz. Une fois que vous avez trouvé une station que vous souhaitez enregistrer, appuyez et maintenez enfoncé le bouton « P » de la télécommande ou le bouton « TIME » sur le panneau supérieur, l'écran affichera les emplacements mémoire à enregistrer.

HR HRVATSKI

NAČIN RADA 1. Automatski pretražite sve dostupne radio stanice: u načinu rada radio-radio pritisnite i držite tipku "MP" da biste pokrenuli značajku automatskog skeniranja. Podaci će se automatski spremi. **2.** Pritisnite "pa" / "pa" na daljinskom upravljaču da biste slušali svoje omiljene radio stanice ili pritisnite gumb "prethodni" ili "dalje" na upravljačkoj ploči. **3.** RUČNO SKENIRANJE: Pritisnite više puta tipku "PREV" ili "NEXT", frekvencija se mijenja za 50 kHz. Kada pronađete stanicu koju želite spremi, pritisnite i držite tipku "P" na daljinskom upravljaču ili tipku "TIME" na gornjoj ploči, zaslon će prikazati memorijske lokacije koje želite spremi.

HU MAGYAR

FM MÓD 1. Az összes elérhető rádióállomás automatikus keresése: FM rádió üzemmódban tartsa lenyomva az "ENTER" gombot az automatikus szkennelés funkciój elindításához. Ez automatikusan tárolódik. **2.** Nyomja meg a távvezérlőn a "fő" / "fő" gombot a kedvenc állomások hallgatásához, vagy nyomja meg a Vezérlőpult "előző" vagy "következő" gombját. **3.** MANUAL SCAN: Nyomja meg ismételten a "PREV" vagy a "NEXT" gombot, a frekvencia 50 kHz-el változik. Ha megtalálta a menteni kívánt állomást, nyomja meg és tartsa lenyomva a "P" gombot a távirányítón vagy a "TIME" gombot a felső panelen, a képernyőn megjelennek a menteni kívánt memóriahelyek.

IT ITALIANA

MODALITÀ FM 1. Ricerca automatica di tutte le stazioni radio disponibili: Durante la modalità radio FM, tenere premuto il pulsante "INVIO" per avviare la funzione di scansione automatica. Verrà memorizzato automaticamente. **2.** Premere "▲" / "▼" sul telecomando per ascoltare le stazioni preferite, oppure premere il

pulsante "PREV" o "NEXT" sul pannello di controllo. **3.** SCANSIONE MANUALE: premere ripetutamente il pulsante "PREV" o "NEXT", la frequenza cambia di 50kHz. Una volta trovata la stazione che desidera salvare, tieni premuto il pulsante "P" sul telecomando o il pulsante "TIME" sul pannello superiore, lo schermo mostrerà le posizioni di memoria da salvare.

LT LIETUVIŲ

FM REŽIMAS 1. Automatinė visų galimų radijo stočių paieška: FM radijo režimu Paspauskite ir palaikykite mygtuką "ENTER", kad paleistumėte automatinio nuskaitymo funkciją. Jis bus saugomas automatiškai. **2.** Norėdami klausytis mėgstamų stočių, nuotolinio valdymo pulte paspauskite "olis" / "Olis" arba valdymo skydelyje paspauskite mygtuką "Ankstesnis" arba "kitas". **3.** MANUAL SCAN: Paspauskite "PREV" arba "NEXT" mygtuką pakartotinai, dažnis pasikeičia 50 kHz. Suradę stotį, kurią norite išsaugoti, paspauskite ir palaikykite nuotolinio valdymo pulto mygtuką "P" arba viršutiniame skydelyje esantį mygtuką "TIME", ekrane bus rodomos atminties vietos, kurias norite išsaugoti.

LV LATVIEŠŪ

FM REŽĪMS 1. Automātiska visu pieejamo radiostaciju meklēšana: FM radio režīmā Nospiediet un turiet pogu "ENTER", lai sāktu automātiskās skenēšanas funkciju. Tas tiks saglabāts automātiski. **2.** Nospiediet tālvadības pulti taustiņu "▲"/"▼", lai klausītos iecienītās stacijas, vai vadības panelī nospiediet pogu "PREV" vai "NEXT". **3.** MANUĀLĀ SKENĒŠANA: Atkārtoti nospiediet pogu "PREV" vai "NEXT", frekvence mainās par 50 kHz. Kad esat atradis staciju, kuru vēlaties saglabāt, nospiediet un turiet pogu "P" uz tālvadības pults vai pogu "TIME" augšējā panelī, ekrānā tiks parādītas saglabājamās atmiņas vietas.

MT MALTIJA

MOD FM 1. Tiftix awtomatiku għall-istazzjonijiet tar-radju kollha disponibbli: Matul il-mod tar-radju FM, aghfas u zomm il-buttuna "DAHAL" biex tibda l-funzjoni tal-iskannjar awtomatiku. Se jinhażen awtomatikament. **2.** Aghfas "▲" / "▼" fuq il-kontroll mill-boghħod biex tisma l-istazzjonijiet favoriti tiegħek,

jew aghfas il-buttuna "PREV" JEW "LI JMISS" fuq il-pannell tal-kontroll. **3.** SCAN MANWAL: Aghfas il-buttuna "PREV" jew "NEXT" ripetutament, il-frekwenza tinbidel b'50kHz. Ladarba ssib stazzjon li trid issalva, aghfas u zomm il-buttuna "P" fuq il-kontroll mill-boghħod jew buttna "HIN" fuq il-pannell ta' fuq, l-iskrin juri l-postijiet tal-memorja biex issalva.

NL NEDERLANDSE

FM-MODUS 1. Automatisch zoeken naar alle beschikbare radiostations: houd tijdens de FM-radiomodus de knop "ENTER" ingedrukt om de automatische scanfunctie te starten. Het wordt automatisch opgeslagen. **2.** Druk op "▲" / "▼" op de afstandsbediening om naar uw favoriete zenders te luisteren, of druk op de knop "Vorige" of "volgende" op het bedieningspaneel. **3.** MANUAL SCAN: Druk herhaaldelijk op de knop "PREV" of "NEXT", de frequentie verandert met 50 kHz. Zodra u een station heeft gevonden dat u wilt opslaan, houdt u de "P"-knop op de afstandsbediening of de "TIME"-knop op het bovenpaneel ingedrukt. Het scherm toont de geheugenlocaties die u wilt opslaan.

NO NORSK

FM-MODUS 1. Automatisk søk etter alle tilgjengelige radiostasjoner: I FM-radiomodus, trykk og hold inne "ENTER" - knappen for å starte auto scan-funksjonen. Den lagres automatisk. **2.** Trykk på "chatrooms" på fjernkontrollen for å lytte til favorittstasjonene dine, eller trykk på "PREV" eller "NEXT" - knappen på kontrollpanelet. **3.** MANUELL SKANNING: Trykk på "PREV" eller "NEXT"-knappen gjentatte ganger, frekvensen endres med 50kHz. Når du finner en stasjon du vil lagre, trykk og hold inne "P"-knappen på fjernkontrollen eller "TIME"-knappen på topppanelet, skjermen vil vise minneplasseringene som skal lagres.

PL POLSKI

TRYB FM 1. Automatyczne wyszukiwanie wszystkich dostępnych stacji radiowych: w trybie radia FM Naciśnij i przytrzymaj przycisk "ENTER", aby uruchomić funkcję automatycznego skanowania. Zostanie on zapisany automatycznie. **2.** Naciśnij "▲" / "▼" na pilocie, aby słuchać ulubionych stacji, lub naciśnij przycisk

"PREV" lub "NEXT" na panelu sterowania. **3. SKANOWANIE RĘCZNE:** Naciśnij kilkakrotnie przycisk "PREV" lub "NEXT", częstotliwość zmieni się o 50 kHz. Po znalezieniu stacji, którą chcesz zapisać, naciśnij i przytrzymaj przycisk „P” na pilocie lub przycisk "CZAS" na górnym panelu, na ekranie zostaną wyświetlone lokalizacje pamięci do zapisania.

PT PORTUGUESA

MODO FM 1. Procura automática de todas as estações de rádio disponíveis: durante o modo de rádio FM, mantenha premido o botão "ENTER" para iniciar a função de verificação automática. Ele será armazenado automaticamente. **2.** Para ouvir as suas estações preferidas, prima o botão "prev" ou "NEXT" no painel de controlo. **3. VARREDURA MANUAL:** Pressione o botão "PREV" ou "NEXT" repetidamente, a frequência muda em 50kHz. Depois de encontrar uma estação que deseja salvar, pressione e segure o botão "P" no controle remoto ou o botão "TIME" no painel superior, a tela mostrará os locais de memória para salvar.

RO ROMÂNĂ

MODUL FM 1. Căutare automată pentru toate posturile de radio disponibile: în timpul modului radio FM, apăsați și mențineți apăsat butonul "ENTER" pentru a porni funcția de scanare automată. Acesta va fi stocat automat. **2.** Pentru a asculta posturile preferate, Apăsați butonul "PREV" sau "NEXT" de pe panoul de control. **3. SCANARE MANUALĂ:** Apăsați butonul „PREV” sau „NEXT” în mod repetat, frecvența se schimbă cu 50 kHz. Odată ce găsiți o stație pe care doriți să o salvați, apăsați și mențineți apăsat butonul „P” de pe telecomandă sau butonul „TIME” de pe panoul superior, ecranul va afișa locațiile de memorie de salvat.

RU РУССКИЙ

РЕЖИМ FM 1. Автоматический поиск всех доступных радиостанций: В режиме FM-радио нажмите и удерживайте кнопку "ВВОД", чтобы запустить функцию автоматического сканирования. Данные будут сохранены автоматически. **2.** Нажмите "▲"/"▼" на пульте дистанционного управления, чтобы прослушать

ваши любимые радиостанции, или нажмите кнопку "ПРЕДЫДУЩАЯ" или "ДАЛЕЕ" на панели управления. **3. РУЧНОЕ СКАНИРОВАНИЕ:** Несколько раз нажмите кнопку «ПРЕД» или «СЛЕДУЮЩИЙ», частота изменится на 50 кГц. Как только вы найдете станцию, которую хотите сохранить, нажмите и удерживайте кнопку «P» на пульте дистанционного управления или кнопку «ВРЕМЯ» на верхней панели, на экране отобразятся ячейки памяти, которые нужно сохранить.

SK SLOVENČINA

REŽIM FM 1. Automatické vyhľadávanie všetkých dostupných rozhlasových staníc: počas režimu FM stlačte a podržte tlačidlo "ENTER", čím spustíte funkciu automatického skenovania. Automaticky sa uloží. **2.** Ak chcete počúvať svoje obľúbené stanice, stlačte na diaľkovom ovládači tlačidlo "▲"/"▼" alebo stlačte tlačidlo "PREV" alebo "NEXT" na ovládacom paneli. **3. MANUAL SCAN:** Opačovaným stláčaním tlačidla „PREV“ alebo „NEXT“ sa frekvencia zmení o 50 kHz. Keď nájdete stanicu, ktorú chcete uložiť, stlačte a podržte tlačidlo „P” na diaľkovom ovládači alebo tlačidlo „TIME” na hornom paneli, na obrazovke sa zobrazia pamätové miesta na uloženie.

SL SLOVENSKI

I FM NAČIN 1. Samodejno iskanje vseh razporedljivih radijskih postaj: v načinu FM radia pritisnite in držite gumb "ENTER", da zaženete funkcijo samodejnega skeniranja. Shranjen bo samodejno. **2.** Na daljinskem upravljalniku pritisnite "uram" / "uram", če želite poslušati svoje najljubše postaje, ali pritisnite gumb "PREV" ali "naprej" na nadzorni plošči. **3. ROČNO SKENIRANJE:** Večkrat pritisnite gumb "PREV" ali "NEXT", frekvenca se spremeni za 50 kHz. Ko najdete postajo, ki jo želite shraniti, pritisnite in držite gumb "P" na daljinskem upravljalniku ali gumb "TIME" na zgornji plošči, zaslon bo prikazal pomnilniške lokacije, ki jih želite shraniti.

SR СРПСКИ

РЕЖИМ FM 1. Аутоматски претражите све доступне радио станице: у FM радио режиму Притисните и држите дугме "Ентер" да бисте покренули функцију аутоматског скенирања.

Подаци ће се аутоматски сачувати. **2.** Притисните "▲" / "▼" на даљинском управљачу да бисте слушали своје омиљене радио станице или притисните дугме" Претходна "или" даље " на контролној табли. **3. РУЧНО СКЕНИРАЊЕ:** Притисните дугме "ПРЕВ" или "НЕКСТ" више пута, фреквенција се мења за 50кХз. Када пронађете станицу коју желите да сачувате, притисните и држите дугме "P" на даљинском управљачу или дугме "ВРЕМЕ" на горњем панелу, на екрану ће се приказати меморијске локације које желите да сачувате.

SV SVENSKAN

FM-LÄGE 1. Automatisk sökning efter alla tillgängliga radiostationer: under FM-radioläge, tryck och håll ned "ENTER" - knappen för att starta auto scan-funktionen. Den lagras automatiskt. **2.** Tryck på "XNXX" / "XNXX" på fjärrkontrollen för att lyssna på dina favoritstationer, eller tryck på "PREV" eller "NEXT" - knappen på kontrollpanelen. **3. MANUELL SKANNING:** Tryck på knappen "PREV" eller "NEXT" upprepade gånger, frekvensen ändras med 50kHz. När du har hittat en station som du vill spara, tryck och håll ned "P"-knappen på fjärrkontrollen eller "TIME"-knappen på den övre panelen, skärmen visar minnesplatserna som ska sparas.

TR TÜRK

FM MODU 1. Mevcut tüm radyo istasyonlarını otomatik arama: FM radyo modunda, otomatik arama işlevini başlatmak için "ENTER" düğmesini basılı tutun. Otomatik olarak saklanacaktır. **2.** En sevdiğiniz istasyonları dinlemek için uzaktan kumandadaki "▲" / "▼" tuşlarına basın veya kontrol panelindeki "ÖNCEKİ" veya "İLERİ" düğmesine basın. **3. MANUEL TARAMA:** "PREV" veya "NEXT" düğmesine art arda basın, frekans 50kHz değişir. Kaydetmek istediğiniz istasyonu bulduğunuzda, uzaktan kumandadaki "P" düğmesini veya üst paneldeki "TIME" düğmesini basılı tutun, ekranda kaydedilecek hafıza konumları gösterilecektir.

CA CATALÀ

MODE FM 1. Cerca automàtica de totes les emissores de ràdio disponibles: Durant

el mode de ràdio FM, mantingueu premut el botó "ENTER" per iniciar la funció d'escaneig automàtic. S'emmagatzemarà automàticament. **2.** Premeu "▲" / "▼" en el comandament a distància per escoltar les seves emissores favorites, o premeu el botó "ANTERIOR" o "SEGUIENT" al tauler de control. **3. ESCANEU MANUAL:** Premeu el botó "PREV" o "NEXT" repetidament, la freqüència canvia en 50kHz. Quan trobeu l'estació que voleu desar, premeu i mantingueu premut el botó "P" al control remot o el botó "TIME" al panell superior; la pantalla mostrarà les ubicacions de la memòria per desar.

EU EUSKARA

FM MODUA 1. Eskuragarri dauden irrtati guztiak automatikoki eskaneatu: FM irrtati moduan, luze sakatu "ENTER" botoia eskaneatzeko funtzioa automatikoki hasteko. Automatikoki gordeko da. **2.** Sakatu urrutiko agintean "▲" / "▼" zure kate gogokoenak entzuteko, edo sakatu kontrol paneleko "AURRERA" edo "HURRENGO" botoia. **3. ESKULUAZIOA:** sakatu "PREV" edo "NEXT" botoia behin eta berriz, maiztasuna 50kHz-tan aldatzen da. Gorde nahi duzun geltokia aurkitzen duzunean, luze sakatu urrutiko aginteko "P" botoia edo goiko paneleko "Denbora" botoia; Pantailan gorde beharreko memoria-kokapenak bistaratuko dira.

GL GALEGO

MODO FM 1. Exploración automática de todas as emisoras de radio disponibles: Durante o modo de radio FM, manteña premido o botón "ENTER" para iniciar a función de busca automática. Almacenarase automaticamente. **2.** Prema "▲" / "▼" no control remoto para escoitar as súas emisoras favoritas, ou prema o botón "ANTERIOR" ou "SEGUINTE" no panel de control. **3. SCAN MANUAL:** Prema o botón "ANTERIOR" ou "SIGUIENTE" repetidamente, a frecuencia cambia en 50 kHz. Unha vez que atopes a emisora que queres gardar, manteña premido o botón "P" do mando a distancia ou o botón "TIME" no panel superior; A pantalla mostrará os lugares de memoria onde gardar.



PLAYING A COMPACT DISC (CD)

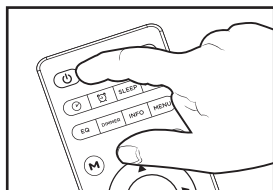

1 Press the POWER button to turn on the unit.

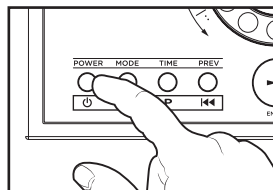

2 Press the MODE button repeatedly to select the CD function.

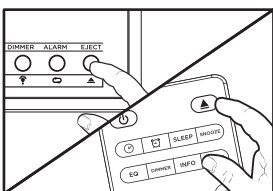
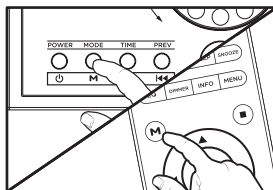

3 Insert a CD into the tray (with printed label side facing up)./ Press the [EJECT] button to eject the CD.

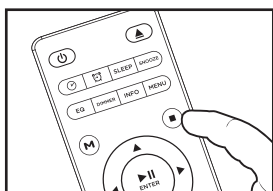
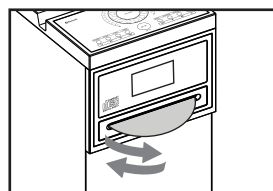

4 Press the [■] button on your remote control to STOP playback.

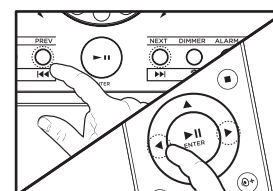

5 REVERSE/FORWARD: Press [◀/▶] on the remote control to select the desired track, or press the "PREV" or "NEXT" button on the control panel.

BG БЪЛГАРСКИ

ВЪЗПРОИЗВЕЖДАНЕ НА КОМПАКТ ДИСК (КОМПАКТДИСК)

1. Натиснете бутона за захранване, за да включите устройството. **2.** Натиснете бутона за режим многократно, за да изберете функцията за Компактдиск. **3.** Поставете компактдиск в тавата (с отпечатан етикет обърнат нагоре)./ Натиснете [изваждане] бутон, за да извадите диска. **4.** Натиснете [■] бутона на дистанционното управление, за да спрете възпроизвеждането.

5. Назад / напред: натиснете [◀/▶] на дистанционното управление, за да изберете желаната писта, или натиснете бутона "предишна" или "следваща" на контролния панел.

CS ČEŠTINA

PŘEHŘÁVÁNÍ KOMPAKTNÍHO DISKU (CD)

1. Stisknutím tlačítka napájení jednotku zapnete. **2.** Oprakovaným stisknutím tlačítka MODE vyberte funkci CD. **3.** Vložte disk CD do zásobníku (vytištěnou stranou štitku nahoru)./

Stiskněte tlačítko [Vysunut]pro vysunutí CD. **4.** Stisknutím tlačítka [■] na dálkovém ovladači přehrávání zastavíte. **5.** Zpět/vpřed: stisknutím [◀/▶] na dálkovém ovladači vyberte požadovanou stopu nebo stiskněte tlačítko "Předchozí" nebo "další" na ovládacím panelu.

DA DÁNSKÝ

AFSPILNING AF EN COMPACT DISC (CD)

1. Tryk på POWER-knappen for at tænde for enheden. **2.** Tryk gentagne gange på MODE-knappen for at vælge CD-funktionen. **3.** Læg en CD i bakken (med den trykte etiketside opad)./ Tryk på [EJECT]-knappen for at skubbe CD'en ud. **4.** Tryk på [■]-knappen på din fjernbetjening for at STOPPE afspilning. **5.** TILBAGE/FRAM: Tryk på [◀/▶] på fjernbetjeningen for at vælge det ønskede spor, eller tryk på knappen "PREV" eller "NEXT" på kontrolpanelet.

DE DEUTSCHSPRACHIGE

ABSPIELEN EINER COMPACT DISC (CD)

1. Drücken Sie den Netzschalter, um das Gerät einzuschalten. **2.** Drücken Sie wiederholt die Modustaste, um die CD-Funktion auszuwählen. **3.** Legen Sie eine CD in das Fach ein (mit der bedruckten Etikettenseite nach oben)./ Drücken Sie die [EJECT]-Taste, um die CD auszuwerfen. **4.** Drücken Sie die Taste [■] auf Ihrer Fernbedienung, um die Wiedergabe zu stoppen. **5.** RÜCKWÄRTS/ VORWÄRTS: Drücken Sie [◀/▶] auf der Fernbedienung, um den gewünschten Titel auszuwählen, oder drücken Sie die Taste "ZURÜCK" oder "WEITER" auf dem Bedienfeld.

EL ΕΛΛΗΝΙΚΗ

ΑΝΑΠΑΡΑΓΩΓΗ ΕΝΟΣ COMPACT DISC (CD)

1. Πατήστε το κουμπί λειτουργίας για να ενεργοποιήσετε τη μονάδα. **2.** Πατήστε επανειλημμένα το κουμπί λειτουργίας για να επιλέξετε τη λειτουργία CD. **3.** Τοποθετήστε ένα CD στο δίσκο (με την τυπωμένη πλευρά της ετικέτας στραμμένη προς τα πάνω)./ Πατήστε το κουμπί [Εξαγωγή] για να εξαγάγετε το CD. **4.** Πατήστε το κουμπί [■] στο τηλεχειριστήριο σας για να διακόψετε την αναπαραγωγή. **5.** Αντίστροφη / προς τα εμπρός: Πατήστε [◀/▶] στο τηλεχειριστήριο για να

επιλέξετε το επιθυμητό κομμάτι ή πατήστε το κουμπί "Προηγούμενο" ή "Επόμενο" στον πίνακα ελέγχου.

ES ESPAÑOL

REPRODUCCIÓN DE UN DISCO COMPACTO (CD)

1. Presione el botón de ENCENDIDO para encender la unidad. **2.** Presione el botón MODE repetidamente para seleccionar la función de CD. **3.** Inserte un CD en la bandeja (con la etiqueta impresa hacia arriba)./ Pulse el botón [EXPULSAR] para expulsar el CD. **4.** Presione el botón [■] en su control remoto para DETENER la reproducción. **5.** RETROCESO / AVANCE: Presione [▶/▶] en el control remoto para seleccionar la pista deseada, o presione el botón "ANTERIOR" o "SIGUIENTE" en el panel de control.

ET EESTI

KOMPAKTPLAADI (CD) TAASESITAMINE

1. Seadme sisselülitamiseks vajutage POWER nuppu. **2.** CD funktsiooni valimiseks vajutage korduvalt nuppu MODE. **3.** Sisestage CD salve (prinditud etiketi pool ülespoole)./ CD väljutamiseks vajutage nuppu [EJECT]. **4.** Taasesituse peatamiseks vajutage kaugjuhtimispuldi nuppu [■]. **5.** TAGASI/EDASI: vajutage kaugjuhtimispuldil [◀/▶] soovitud loo valimiseks või vajutage juhtpaneelil nuppu "PREV" või "NEXT".

FI SUOMEN

CD-LEVYN SOITTAMINEN

1. Kytke laite päälle painamalla virtapainiketta. **2.** Valitse CD-toiminto painamalla tilapainiketta toistuvasti. **3.** Aseta CD-levy lokeroon (painettu etikettipuoli ylöspäin)./ Paina [EJECT] -painiketta poistaaksesi CD-levyn asemasta. **4.** Pysäytä toisto painamalla kaukosäätimen [■] -painiketta. **5.** Taaksepäin / eteenpäin: valitse haluamasi raita painamalla [◀/▶] kaukosäätimessä tai paina ohjauspaneelin "PREV" tai "NEXT" -painiketta.

FR FRANÇAISE

LECTURE D'UN DISQUE COMPACT (CD)

1. Appuyez sur le bouton d'ALIMENTATION pour allumer l'appareil. **2.** Appuyez plusieurs fois sur le bouton MODE pour sélectionner la fonction

CD. **3.** Insérez un CD dans le bac (avec l'étiquette imprimée vers le haut)./ Appuyez sur la touche [EJECT] pour éjecter le CD. **4.** Appuyez sur la touche [■] de votre télécommande pour ARRÊTER la lecture. **5.** MARCHE ARRIÈRE / MARCHE AVANT: Appuyez sur [▶/▶] de la télécommande pour sélectionner la piste souhaitée, ou appuyez sur le bouton "PRÉCÉDENT" ou "SUIVANT" du panneau de commande.

HR HRVATSKI

REPRODUCIRANJE KOMPAKTNOG DISKA (CD-A) **1.** Pritisnite tipku POWER za uključivanje jedinice. **2.** Više puta pritisnite tipku MODE za odabir funkcije CD-a. **3.** Umetnite CD u ladicu (sa stranom s ispisanim naljepnicom prema gore)./ Pritisnite tipku [EJECT] za izbacivanje CD-a. **4.** Pritisnite gumb [■] na daljinskom upravljaču za ZAUSTAVLJANJE reprodukcije. **5.** NATRAG/NAPRIJED: Pritisnite [◀/▶] na daljinskom upravljaču za odabir željene pjesme ili pritisnite gumb "PREV" ili "NEXT" na upravljačkoj ploči.

HU MAGYAR

COMPACT LEMEZ (CD) LEJÁTSZÁSA **1.** Nyomja meg a POWER gombot a készülék bekapcsolásához. **2.** Nyomja meg többször a MODE gombot a CD funkció kiválasztásához. **3.** Helyezzen be egy CD-t a tálcába (a nyomtatott címke oldalával felfelé)./ Nyomja meg az [EJECT] gombot a CD kiadásához. **4.** Nyomja meg a [■] gombot a távirányítón a lejátszás LEÁLLÍTÁSÁHOZ. **5.** VISSZA/ELŐRE: Nyomja meg a [◀/▶] gombot a távirányítón a kívánt műsorszám kiválasztásához, vagy nyomja meg a "PREV" vagy a "NEXT" gombot a vezérlőpulton.

IT ITALIANA

RIPRODUZIONE DI UN COMPACT DISC (CD) **1.** Premere il pulsante di accensione per accendere l'unità. **2.** Premere ripetutamente il pulsante MODE per selezionare la funzione CD. **3.** Inserire un CD nel vassoio (con etichetta stampata rivolta verso l'alto)./ Premere il pulsante [EJECT] per espellere il CD. **4.** Premere il pulsante [■] sul telecomando per interrompere la riproduzione. **5.** REVERSE

/ FORWARD: Premere [▶/▶] sul telecomando per selezionare la traccia desiderata, oppure premere il pulsante "PREV" o "NEXT" sul pannello di controllo.

LT LIETUVIŲ

KOMPAKTINIO DISKO (CD) ATKŪRIMAS **1.** Paspauskite POWER mygtuką, kad įjungtumėte įrenginį. **2.** Kelis kartus paspauskite MODE mygtuką, kad pasirinktumėte CD funkciją. **3.** Įdėkite kompaktinį diską į dėklą (atspausdinta etikete puse į viršų)./ Paspauskite [EJECT] mygtuką, kad išstumtumėte kompaktinį diską. **4.** Norėdami SUSTABDYTI atkūrimą, paspauskite nuotolinio valdymo pulto mygtuką [■]. **5.** ATGAL / PRIEKIN: paspauskite [◀/▶] nuotolinio valdymo pulte, kad pasirinktumėte norimą takelį, arba paspauskite valdymo skydelio mygtuką „PREV“ arba „NEXT“.

LV LATVIEŠU

ATSKAŅOŠANA KOMPAKTDISKU (CD) **1.** Nospiediet barošanas pogu, lai ieslēgtu ierīci. **2.** Atkārtoti nospiediet pogu MODE, lai izvēlētos kompaktdiska funkciju. **3.** Ievietojiet kompaktdisku paplātē (ar drukātu etiķetes pusi uz augšu)./ Nospiediet pogu [izstūmt], lai izņemtu kompaktdisku. **4.** Nospiediet tālvadības pults pogu [■], lai pārtrauktu atskaņošanu. **5.** REVERSE / uz priekšu: nospiediet [◀/▶] uz tālvadības pults, lai izvēlētos vajadzīgo dziesmu, vai nospiediet "PREV" vai "NEXT" pogu uz vadības paneļa.

MT MALTIJA

DAQQ TA' DISK KOMATTI (CD) **1.** Aghfas il-buttuna POWER biex tixghel l-unità. **2.** Aghfas il-buttuna MODE ripetutamente biex taghzel il-funzjoni tas-CD. **3.** Dahhal CD fit-trej (b'naħa tat-tikketta stampata thares 'il fuq)./ Aghfas il-buttuna [EJECT] biex tneħhi s-CD. **4.** Aghfas il-buttuna [■] fuq il-kontroll remot tiegħek biex Twaqqaf il-qari. **5.** REVERSE/WORD: Aghfas [◀/▶] fuq il-kontroll mill-bogħod biex taghzel il-binariju mixtieq, jew aghfas il-buttuna "PREV" jew "NEXT" fuq il-pannell tal-kontroll.

NL NEDERLANDSE

EEN COMPACT DISC (CD) AFSPLEEN

1. Druk op de AAN / UIT-knop om het apparaat in te schakelen. **2.** Druk herhaaldelijk op de MODE-knop om de CD-functie te selecteren. **3.** Plaats een CD in de lade (met bedrukte etiketzijde naar boven)./ Druk op de knop [Uitwerpen] om de CD uit te werpen. **4.** Druk op de knop [■] op de afstandsbediening om het afspelen te stoppen. **5.** Achteruit / vooruit: druk op [◀/▶] op de afstandsbediening om de gewenste track te selecteren, of druk op de knop "Vorige" of "volgende" op het bedieningspaneel.

NO NORSK

SPILLE EN COMPACT DISC (CD) **1.** Trykk på POWER-knappen for å slå på enheten. **2.** Trykk på MODE-knappen gjentatte ganger for å velge CD-funksjonen. **3.** Sett inn en CD i skuffen (med den trykte etikettsiden vendt opp)./ Trykk på [EJECT]-knappen for å løse ut CD-en. **4.** Trykk på [■]-knappen på fjernkontrollen for å STOPPE avspillingen. **5.** REVERSE/FRAMOVER: Trykk [◀/▶] på fjernkontrollen for å velge ønsket spor, eller trykk på "PREV" eller "NEXT"-knappen på kontrollpanelet.

PL POLSKI

ODTWARZANIE PŁYTY KOMPAKTOWEJ (CD) **1.** Naciśnij przycisk zasilania, aby włączyć urządzenie. **2.** Naciśnij kilkakrotnie przycisk MODE, aby wybrać funkcję CD. **3.** Włóż płytę CD do tacy (z wydrukowaną etykietą skierowaną do góry)./ Naciśnij przycisk [wysuń], aby wysunąć płytę CD. **4.** Naciśnij przycisk [■] na pilocie, aby zatrzymać odtwarzanie. **5.** Wstecz / do przodu: naciśnij [◀/▶] na pilocie, aby wybrać żadaną ścieżkę, lub naciśnij przycisk "PREV" lub "NEXT" na panelu sterowania.

PT PORTUGUESA

REPRODUZINDO UM DISCO COMPACTO (CD) **1.** Pressione o botão POWER para ligar o aparelho. **2.** Pressione o botão MODE repetidamente para selecionar a função CD. **3.** Insira um CD na bandeja (com a etiqueta impressa voltada para cima)./ Pressione o botão [EJETAR] para ejetar o CD. **4.** Pressione o botão [■] no controle remoto para PARAR a reprodução. **5.** REVERSE/FORWARD: Pressione [◀/▶] no controle remoto para

selecionar a faixa desejada ou pressione o botão "PREV" ou "NEXT" no painel de controle.

RO ROMÂNĂ

REDAREA UNUI DISC COMPACT (CD) **1.** Apăsati butonul POWER pentru a porni unitatea. **2.** Apăsati butonul MODE în mod repetat pentru a selecta funcția CD. **3.** Introduceți un CD în tavă (cu eticheta imprimată în sus)./ Apăsati butonul [EJECT] pentru a scoate CD-ul. **4.** Apăsati butonul [■] de pe telecomandă pentru a OPRI redarea. **5.** ÎNAPOI/ÎNAINTARE: Apăsati [◀/▶] de pe telecomandă pentru a selecta piesa dorită sau apăsati butonul „ANTERIOR” sau „URMĂTOR” de pe panoul de control.

RU РУССКИЙ

ВОСПРОИЗВЕДЕНИЕ КОМПАКТ-ДИСКА (CD) **1.** Нажмите кнопку питания, чтобы включить устройство. **2.** Несколько раз нажмите кнопку MODE, чтобы выбрать функцию CD. **3.** Вставьте компакт-диск в лоток (стороной с напечатанной этикеткой вверх)./ Нажмите кнопку [ИЗВЛЕЧЬ], чтобы извлечь компакт-диск. **4.** Нажмите кнопку [■] на пульте дистанционного управления, чтобы остановить воспроизведение. **5.** ПЕРЕМОТКА НАЗАД/ВПЕРЕД: Нажмите [◀/▶] на пульте дистанционного управления, чтобы выбрать нужную дорожку, или нажмите кнопку "ПРЕДЫДУЩАЯ" или "СЛЕДУЮЩАЯ" на панели управления.

SK SLOVENČINA

PREHRÁVANIE KOMPAKTNÉHO DISKU (CD) **1.** Stlačením tlačidla napájania zapnite jednotku. **2.** Opakovaným stláčaním tlačidla MODE vyberte funkciu CD. **3.** Vložte disk CD do zásobníka (s vytlačeným štítkom stranou nahor)./ Stlačte tlačidlo [Vysunúť] na vysunutie disku CD. **4.** Prehrávanie zastavíte stlačením tlačidla [■] na diaľkovom ovládači. **5.** Spiatočka / vpred: stlačením [◀/▶] na diaľkovom ovládači vyberte požadovanú stopu alebo stlačte tlačidlo "PREV" alebo "NEXT" na ovládacom paneli.

SL SLOVENSKI

PREDVAJANJE KOMPAKTNEGA DISKA (CD-JA) 1. Pritisnite gumb POWER, da vklopite enoto. **2.** Večkrat pritisnite gumb MODE, da izberete funkcijo CD. **3.** V pladenj vstavite CD (z natisnjeno nalepko obrnjeno navzgor)./ Pritisnite gumb [EJECT], da izvržete CD. **4.** Pritisnite gumb [■] na daljinskem upravljalniku, da USTAVITE predvajanje. **5.** NAZAJ/ NAPREJ: Pritisnite [◀/▶] na daljinskem upravljalniku, da izberete zeleno skladbo, ali pritisnite gumb "PREV" ali "NEXT" na nadzorni plošči.

SR СРПСКИ

Репродукција ЦД-а (ЦД) 1. Пritisните дугме за напајање да бисте укључили уређај. **2.** Пritisните дугме МОДЕ неколико пута да бисте изабрали функцију ЦД. **3.** Уметните ЦД у лежиште (са одштампаном етикетом окренутом нагоре)./ Пritisните дугме [избаци] да бисте избацили ЦД. **4.** Пritisните дугме [■] на даљинском управљачу да бисте зауставили репродукцију. **5.** Премотавање уназад/ унапред: притисните [◀ / ▶] на даљинском управљачу да бисте изабрали жељену нумеру или притисните дугме "Претходна" или "следећа" на контролној табли.

SV SVENSKAN

SPELA EN COMPACT DISC (CD) 1. Tryck på POWER-knappen för att slå på enheten. **2.** Tryck på MODE-knappen upprepade gånger för att välja CD-funktionen. **3.** Sätt i en CD-skiva i facket (med den tryckta etikettsidan uppåt)./ Tryck på [EJECT]-knappen för att mata ut CD-skivan. **4.** Tryck på [■]-knappen på fjärrkontrollen för att STOPPA uppspelningen. **5.** BAKÅT/FRAMÅT: Tryck på [◀/▶] på fjärrkontrollen för att välja önskat spår, eller tryck på knappen "PREV" eller "NEXT" på kontrollpanelen.

TR TÜRK

CD (CD) ÇALMA 1. Üniteyi açmak için CÜÇ düğmesine basın. **2.** CD işlevini seçmek için MOD düğmesine art arda basın. **3.** Tepsiyi bir CD yerleştirin (basılı etiket tarafı yukarı bakacak şekilde)./ CD'yi çıkarmak için [ÇIKAR] düğmesine basın. **4.** Oynatmayı durdurmak için uzaktan kumandanızdaki [■] düğmesine

basın. **5.** GERİ / İLERİ: İsteddiğiniz parçayı seçmek için uzaktan kumandadaki [◀/▶] tuşuna basın veya kontrol panelindeki "ÖNCEKİ" veya "İLERİ" düğmesine basın.

CA CATALÀ

REPRODUCCIÓ D'UN DISC COMPACTE (CD) 1. Premeu el botó ENCESA per engegar la unitat. **2.** Premeu el botó MODE repetidament per seleccionar la funció de CD. **3.** Inseriu un CD a la safata (amb l'etiqueta impresa cap amunt)./ Premeu el botó [EXPULSAR] per expulsar el CD. **4.** Premeu el botó [■] al control remot per aturar la reproducció. **5.** RETROCÉS / AVANÇ: Premeu [▶ / ▶] al control remot per seleccionar la pista desitjada, o premeu el botó "ANTERIOR" o "SEGÜENT" al tauler de control.

EU EUSKARA

DISKO KONKTU BAT (CD) ERREPRODUZKETA 1. Sakatu POWER botoia unitatea pizteko. **2.** Sakatu MODE botoia behin eta berriz CD funtzioa hautatzeko. **3.** Sartu CD bat erretiluan (inprimatutako etiketa gora begira duela)./ Sakatu [EJECT] botoia CDa kanporatzeko. **4.** Sakatu urrutiko aginteko [■] botoia erreproduzioa GELDEKO. **5.** ATZEKOZ/AURRERA: Sakatu [▶ / ▶] urrutiko agintean nahi duzun pista hautatzeko, edo sakatu kontrol paneleko "AURRERA" edo "HURRENGO" botoia.

GL GALEGO

REPRODUCIR UN DISCO COMPACTO (CD) 1. Prema o botón POWER para acender a unidade. **2.** Prema o botón MODE varias veces para seleccionar a función CD. **3.** Insira un CD na bandexa (coa etiqueta impresa cara arriba)./ Prema o botón [EJECT] para expulsar o CD. **4.** Prema o botón [■] do control remoto para DETER a reprodución. **5.** ATRÁS/ADIANTE: Prema [▶ / ▶] no control remoto para seleccionar a pista desexada, ou prema o botón "ANTERIOR" ou "SEGUINTE" do panel de control.

REPEAT FUNCTION (CD/USB)

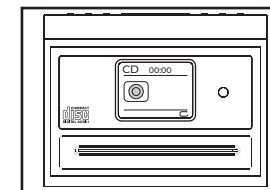
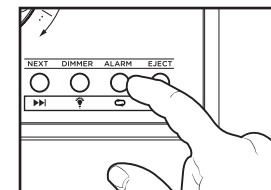

1 By pressing the REPEAT button (↻) repeatedly you can set the CD playback function

2 Press the MODE button repeatedly to select the CD function.

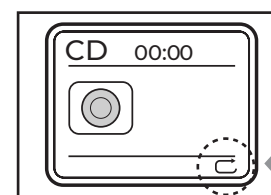

3

Different functions:

| | | |
|---|-------|--|
| A | ALB | Repeat current Folder(mp3) |
| B | ↻ | Repeat all |
| C | 🎵 | Repeat a song |
| D | ✂ | Random |
| E | INTRO | Preview playbackfor 10 seconds all songs |

BG БЪЛГАРСКИ

ФУНКЦИЯ ЗА ПОВТОРЕНИЕ (CD/USB) 1. Чрез неколkokратно натискане на бутона REPEAT можете да зададете функцията за възпроизвеждане на CD. **2.** Натиснете бутона MODE неколkokратно, за да изберете функцията CD. **3.** Различни функции: A: Повторете текущата папка (MP3). B: Повторете всички. C: Повторете песен. D: Случайно. E: INTRO: Преглед на възпроизвеждане за 10 секунди на всички песни.

CS ČEŠTINA

FUNKCE OPAKOVÁNÍ (CD/USB) 1. Opakováním stisknutím tlačítka REPEAT můžete nastavit funkci přehrávání CD. **2.** Opakováním stisknutím tlačítka MODE vyberte funkci CD. **3.** Různé funkce: A: Opakování aktuální složky (MP3). B: Opakujte vše. C: Opakování skladby. D: Náhodně. E: INTRO: Náhled přehrávání všech skladeb po dobu 10 sekund.

DA DÁNSKÝ

REPEAT-FUNKTION (CD/USB) 1. Ved at trykke gentagne gange på REPEAT-knappen kan

du indstille CD-afspilningsfunktioner. **2.** Tryk gentagne gange på MODE-knappen for at vælge CD-funktionen. **3.** Forskellige funktioner: A: Gentag den aktuelle mappe (MP3). B: Gentag alt. C: Gentag en sang. D: Tilfældigt. E: INTRO: Forhåndsvisning af afspilning i 10 sekunder af alle sange.

DE DEUTSCHSPRACHIGE

WIEDERHOLUNGSFUNKTION (CD/USB) 1. Durch wiederholtes Drücken der REPEAT-Taste können Sie die CD-Wiedergabefunktion einstellen. **2.** Drücken Sie wiederholt die MODE-Taste, um die CD-Funktion auszuwählen. **3.** Verschiedene Funktionen: A: Aktuelle Ordner wiederholen (MP3). B: Alles wiederholen. C: Ein Lied wiederholen. D: Zufällig. E: INTRO: Vorschau der Wiedergabe aller Songs für 10 Sekunden.

EL ΕΛΛΗΝΙΚΗ

ΛΕΙΤΟΥΡΓΙΑ ΕΠΑΝΑΛΗΨΗΣ (CD / USB) 1. Πατώντας επανειλημμένα το κουμπί επανάληψης, μπορείτε να ρυθμίσετε τη λειτουργία αναπαραγωγής CD. **2.** Πατήστε επανειλημμένα το κουμπί λειτουργίας για να επιλέξετε τη λειτουργία CD. **3.** Διαφορετικές λειτουργίες: A: επαναλάβετε όλα

(MP3). B: επαναλάβετε το δίσκο. Γ: επαναλάβετε το τραγούδι. Δ: Τυχαία. Ε: εισαγωγή: προεπισκόπηση αναπαραγωγής για 10 δευτερόλεπτα όλα τα τραγούδια.

ES ESPAÑOL

FUNCIÓN DE REPETIR (CD/USB) 1. Al presionar el botón REPEAT repetidamente, puede configurar la función de reproducción de CD. **2.** Presione el botón MODE repetidamente para seleccionar la función CD. **3.** Diferentes funciones: A: Repetir carpeta actual (MP3). B: Repetir todo. C: Repite una canción. D: Aleatorio. E: INTRO: Vista previa de la reproducción durante 10 segundos de todas las canciones.

ET EESTI

KORDUSFUNKTSIOON (CD/USB) 1. Vajutades korduvalt nuppu REPEAT, saate seadistada CD taasesituse funktsiooni. **2.** CD funktsiooni valimiseks vajutage korduvalt nuppu MODE. **3.** Erinevad funktsioonid: A: Korrake praegust kausta (MP3). B: korda kõike. C: korrake laulu. D: Juhuslik. E: INTRO: kõigi lugude esituse eelvaade 10 sekundit.

FI SUOMEN

REPEAT-TOIMINTO (CD/USB) 1. Painamalla REPEAT-painiketta toistuvasti voit asettaa CD-toistotoiminnon. **2.** Paina MODE-painiketta toistuvasti valitaksesi CD-toiminnon. **3.** Eri toiminnot: A: Toista nykyinen kansio (MP3). B: Toista kaikki. C: Toista kappale. D: Satunnainen. E: INTRO: Esikatsela kaikkien kappaleiden toistoa 10 sekunnin ajan.

FR FRANÇAISE

FONCTION DE RÉPÉTITION (CD/USB) 1. En appuyant plusieurs fois sur le bouton REPEAT, vous pouvez régler la fonction de lecture de CD. **2.** Appuyez plusieurs fois sur le bouton MODE pour sélectionner la fonction CD. **3.** Différentes fonctions: A: Répéter le dossier actuel (MP3). B: Répétez tout. C: Répétez une chanson. D: Aléatoire. E: INTRO: Aperçu de la lecture pendant 10 secondes de toutes les chansons.

HR HRVATSKI

FUNKCIJA PONAVLJANJA (CD/USB) 1. Uzastopnim pritiskom tipke PONAVLJANJE možete postaviti funkciju reprodukcije CD-a. **2.** Više puta pritisnite tipku MODE za odabir funkcije CD-a. **3.** Različite funkcije: A: Ponavljanje trenutne mape (MP3). B: Ponovi sve. C: Ponovi pjesmu. D: Nasumično. E: INTRO:

Pregledajte reprodukciju svih pjesama u trajanju od 10 sekundi.

HU MAGYAR

REPEAT FUNKCIÓ (CD/USB) 1. A REPEAT gomb többszöri megnyomásával beállíthatja a CD lejátszási funkciót. **2.** Nyomja meg többször a MODE gombot a CD funkció kiválasztásához. **3.** Különböző funkciók: A: Az aktuális mappa ismétlése (MP3). B: Ismételje meg az összeset. C: Ismételj meg egy dalt. D: Véletlen. E: INTRO: Az összes zeneszám 10 másodperces lejátszási előnézete.

IT ITALIANA

FUNZIONE REPEAT (CD/USB) 1. Premendo ripetutamente il pulsante REPEAT, è possibile impostare la funzione di riproduzione del CD. **2.** Premere ripetutamente il pulsante MODE per selezionare la funzione CD. **3.** Diverse funzioni: A: Ripeti la cartella corrente (MP3). B: Ripeti tutto. C: Ripeti una canzone. D: Casuale. E: INTRO: anteprima della riproduzione di 10 secondi di tutti i brani.

LT LIETUVIŲ

KARTOJIMO FUNKCIJA (CD/USB) 1. Pakartotinai paspausdami mygtuką REPEAT, galite nustatyti CD atkūrimo funkciją. **2.** Kelis kartus paspauskite MODE mygtuką, kad pasirinktumėte CD funkciją. **3.** Įvairios funkcijos: A: Pakartokite esamą aplanką (MP3). B: Pakartokite viską. C: Pakartokite dainą. D: Atsitiktinai. E: INTRO: peržiūrėkite visų dainų atkūrimą 10 sekundžių.

LV LATVIEŠU

ATKĀRTOŠANAS FUNKCIJA (CD/USB) 1. Atkārtoti nospiežot pogu REPEAT, varat iestatīt CD atskaņošanas funkciju. **2.** Atkārtoti nospiediet pogu MODE, lai izvēlētos CD funkciju. **3.** Dažādas funkcijas: A: Atkārtojiet pašreizējo mapi (MP3). B: Atkārtojiet visu. C: Atkārtojiet dziesmu. D: Nejauši. E: INTRO: priekšskatiet visu dziesmu atskaņošanu 10 sekundēs.

MT MALTIJA

FUNZJONI IRREPETI (CD/USB) 1. Billi tagħfas il-buttuna REPEAT ripetutament, tista' tissettja l-funzjoni tal-plejбек tas-CD. **2.** Agħfas il-buttuna MODE ripetutament biex tagħzel il-funzjoni tas-CD. **3.** Funzjonijiet differenti: A: Irrepeti l-fowlder kurrenti (MP3). B: Irrepeti kollox. C: Irrepeti kanzunetta. D: każwali. E: INTRO: Preview daqq għal 10 sekondi tal-

kanzunetti kollha.

NL NEDERLANDSE

HERHAALFUNCTIE (CD/USB) 1. Door herhaaldelijk op de REPEAT-knop te drukken, kunt u de CD-afspeelfunctie instellen. **2.** Druk herhaaldelijk op de MODE-knop om de CD-functie te selecteren. **3.** Verschillende functies: A: Herhaal huidige map (MP3). B: Herhaal alles. C: Herhaal een nummer. D: Willekeurig. E: INTRO: Preview van alle nummers gedurende 10 seconden.

NO NORSK

REPEAT-FUNKSJON (CD/USB) 1. Ved å trykke gjentatte ganger på REPEAT-knappen kan du stille inn CD-avspillingsfunksjonen. **2.** Trykk på MODE-knappen gjentatte ganger for å velge CD-funksjonen. **3.** Ulike funksjoner: A: Gjenta gjeldende mappe (MP3). B: Gjenta alt. C: Gjenta en sang. D: Tilfeldig. E: INTRO: Forhåndsvis avspilling i 10 sekunder av alle sangene.

PL POLSKI

FUNKCJA POWTARZANIA (CD/USB) 1. Naciskając wielokrotnie przycisk REPEAT, można ustawić funkcję odtwarzania płyty CD. **2.** Naciskaj przycisk MODE, aby wybrać funkcję CD. **3.** Różne funkcje: A: Powtarzanie bieżącego folderu (MP3). B: Powtórz wszystko. C: Powtórz piosenkę. D: Losowe. E: INTRO: Podgląd odtwarzania wszystkich utworów przez 10 sekund.

PT PORTUGUESA

FUNÇÃO REPEAT (CD/USB) 1. Pressionando o botão REPEAT repetidamente, você pode definir a função de reprodução do CD. **2.** Pressione o botão MODE repetidamente para selecionar a função CD. **3.** Diferentes funções: A: Repetir a pasta atual (MP3). B: Repita tudo. C: Repita uma música. D: Aleatório. E: INTRO: Pré-visualização da reprodução de todas as músicas por 10 segundos.

RO ROMÂNĂ

FUNȚIA DE REPETARE (CD/USB) 1. Apăsând butonul REPEAT în mod repetat, puteți seta funcția de redare CD. **2.** Apăsati butonul MODE în mod repetat pentru a selecta funcția CD. **3.** Funcții diferite: A: Repetați folderul curent (MP3). B: Repetați totul. C: Repetați o melodie. D: Aleatoriu. E: INTRODUCERE: Previzualizează redarea timp de 10 secunde a tuturor melodiilor.

RU РУССКИЙ

ФУНКЦИЯ ПОВТОРА (CD/USB) 1. Нажимая кнопку REPEAT несколько раз, вы можете установить функцию воспроизведения компакт-диска. **2.** Нажмите кнопку MODE несколько раз, чтобы выбрать функцию CD. **3.** Различные функции: A: Повтор текущей папки (MP3). B: Повторить все. C: Повторить песню. D: Случайно. E: INTRO: Предварительный просмотр всех песен в течение 10 секунд.

SK SLOVENČINA

FUNKCIA OPAKOVANIA (CD/USB) 1. Opakovaným stláčaním tlačidla REPEAT môžete nastaviť funkciu prehrávania CD. **2.** Opakovaným stláčaním tlačidla MODE vyberte funkciu CD. **3.** Rôzne funkcie: A: Opakovanie aktuálneho priečinka (MP3). B: Opakujte všetko. C: Opakovanie skladby. D: Náhodne. E: INTRO: Ukážka prehrávania všetkých skladieb na 10 sekúnd.

SL SLOVENSKI

FUNKCIJA PONOVIŤVE (CD/USB) 1. Z večkratnim pritiskom na gumb REPEAT lahko nastavite funkcijo predvajanja CD-ja. **2.** Večkrat pritisnite gumb MODE, da izberete funkcijo CD. **3.** Različne funkcije: A: Ponovi trenutno mapo (MP3). B: Ponovi vse. C: Ponovi pesem. D: Naključno. E: INTRO: Predogled predvajanja za 10 sekund vseh pesmi.

SR СРПСКИ

ФУНКЦИЈА ПОНАВЉАЊА (ЦД/УСБ) 1. Узастопним притиском на дугме РЕПЕАТ, можете подесити функцију репродукције ЦД-а. **2.** Притискајте дугме МОДЕ више пута да бисте изабрали ЦД функцију. **3.** Различите функције: А: Поновите тренутни фолдер (МП3). Б: Поновите све. Ц: Поновите песму. Д: Случајно. Е: ИНТРО: Прегледајте репродукцију за 10 секунди свих песама.

SV SVENSKAN

REPEAT-FUNKTION (CD/USB) 1. Genom att trycka på REPEAT-knappen upprepade gånger kan du ställa in CD-uppspelningsfunktionen. **2.** Tryck på MODE-knappen upprepade gånger för att välja CD-funktionen. **3.** Olika funktioner: A: Upprepa aktuell mapp (MP3). B: Upprepa allt. C: Upprepa en låt. D: Slumpmässigt. E:

INTRO: Förhandsgranska uppspelning i 10 sekunder av alla låtar.

TR TÜRK

TEKRARLAMA İŞLEVİ (CD/USB) 1. REPEAT düğmesine art arda basarak CD çalma işlevini ayarlayabilirsiniz. **2.** CD işlevini seçmek için MODE düğmesine art arda basın. **3.** Farklı işlevler: A: Geçerli klasörü (MP3) tekrarlar. B: Hepsini tekrarlar. C: Bir şarkıyı tekrarlayın. D: Rastgele. E: GİRİŞ: Tüm şarkıların 10 saniyelik ön izlemesini yapın

CA CATALÀ

FUNCIÓ DE REPETIR (CD/USB) 1. Quan premeu el botó REPEAT repetidament, podeu configurar la funció de reproducció de CD. **2.** Premeu el botó MODE repetidament per seleccionar la funció CD. **3.** Diferents funcions: A: Repetir carpeta actual (MP3). B: Repetir-ho tot. C: Repeteix una cançó. D: Aleatori. E: INTRO: Vista prèvia de la reproducció durant 10 segons de totes les cançons.

EU EUSKARA

ERREPikatZeko FUNtzioA (CD/USB)

1. ERREPITITU botoia behin eta berriz sakatuz, CDa erreproduzitzeko funtzioa ezar dezakezu. **2.** Sakatu MODE botoia behin eta berriz CD funtzioa hautatzeko. **3.** Funtzio desberdinak: A: Errepikatu uneko karpeta (MP3). B: Errepikatu dena. C: Errepikatu abesti bat. D: Ausazkoa. E: INTRO: 10 segundoko abesti guztien erreprodukzioaren aurrebista.

GL GALEGO

FUNCIÓN REPEAT (CD/USB) 1. Premendo o botón REPEAT varias veces, pode configurar a función de reprodución de CD. **2.** Prema o botón MODE varias veces para seleccionar a función CD. **3.** Diferentes funcións: A: Repetir cartafol actual (MP3). B: Repite todo. C: Repetir unha canción. D: Aleatorio. E: INTRO: Vista previa de reprodución de 10 segundos de todas as cancións.



PROGRAM PLAY (CD/USB)

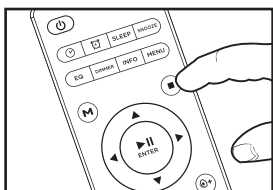

1 This function can only be performed in Stop mode [■].



2 Press the "P" button on the remote control.

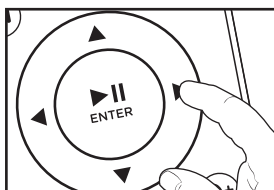

3 Press the </> button to select the desired tracks in the album, and press the "P" button to store the track in memory.

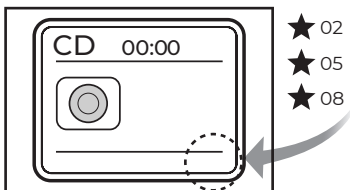

4 We select the tracks that we like and they will be stored in memory.

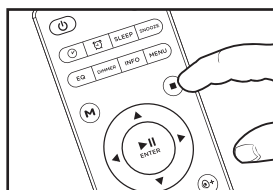

5 Press the [■] button twice to cancel the programmed tracks memory.

BG БЪЛГАРСКИ

ПРОГРАМИРАНО ВЪЗПРОИЗВЕДЯВАНЕ (CD/USB) 1.

Тази функция може да се изпълнява само в режим стоп [■]. **2.** Натиснете бутона "P" на дистанционното управление. **3.** Натиснете бутона </>, за да изберете желаните песни в албума, и натиснете бутона "P", за да съхраните песента в паметта. **4.** Натиснете бутона </>, за да изберете желаните песни в албума, и натиснете бутона "P", за да съхраните песента в паметта. **5.** Натиснете два пъти бутона [■], за да отмените паметта на програмираната песен.

CS ČEŠTINA

PŘEHŘÁVÁNÍ PROGRAMU (CD / USB) 1.

Tuto funkci lze provádět pouze v režimu stop [■]. **2.** Stiskněte tlačítko "P" na dálkovém ovladači. **3.** Stisknutím tlačítka </> vyberte požadované skladby v albu a stisknutím tlačítka "P" skladbu uložte do paměti. **4.** Stisknutím tlačítka </> vyberte požadované skladby v albu a stisknutím tlačítka "P" skladbu uložte do paměti. **5.** Stisknutím tlačítka [■] dvakrát zrušíte pamět naprogramované stopy.

DA DÁNSKÝ

PROGRAM AFSPILNING (CD/USB) 1. Denne funktion kan kun udføres i stoptilstand [■]. **2.** Tryk på "P"-knappen på fjernbetjeningen. **3.** Tryk på knappen </> for at vælge de ønskede spor i albummet, og tryk på knappen "P" for at gemme sporet i hukommelsen. **4.** Tryk på knappen </> for at vælge de ønskede spor i albummet, og tryk på knappen "P" for at gemme sporet i hukommelsen. **5.** Tryk på [■]-knappen to gange for at annullere det programmerede spors hukommelse.

DE DEUTSCHSPRACHIGE

PROGRAMMIERUNG (CD/USB) 1.

Diese Funktion kann nur im Stoppmodus [■] ausgeführt werden. **2.** Drücken Sie die Taste "P" auf der Fernbedienung. **3.** Drücken Sie die Taste </>, um die gewünschten Titel im Album auszuwählen, und drücken Sie die Taste "P", um den Titel zu speichern. **4.** Drücken Sie die Taste </>, um die gewünschten Titel im Album auszuwählen, und drücken Sie die Taste "P", um den Titel zu speichern. **5.** Drücken Sie zweimal die Taste [■], um den Speicher des programmierten Titels zu löschen.

EL ΕΛΛΗΝΙΚΗ

ΑΝΑΠΑΡΑΓΓΗ ΠΡΟΓΡΑΜΜΑΤΟΣ (CD / USB) 1.

Αυτή η λειτουργία μπορεί να εκτελεστεί μόνο σε κατάσταση διακοπής [■]. **2.** Πατήστε το κουμπί "P" στο τηλεχειριστήριο. **3.** Πατήστε το κουμπί </> για να επιλέξετε τα κομμάτια που θέλετε στο άλμπουμ και πατήστε το κουμπί "P" για να αποθηκεύσετε το κομμάτι στη μνήμη. **4.** Πατήστε το κουμπί </> για να επιλέξετε τα κομμάτια που θέλετε στο άλμπουμ και πατήστε το κουμπί "P" για να αποθηκεύσετε το κομμάτι στη μνήμη. **5.** Πατήστε το κουμπί [■] δύο φορές για να ακυρώσετε τη μνήμη του προγραμματισμένου κομματιού.

ES ESPAÑOL

REPRODUCCIÓN DE PROGRAMAS (CD/USB) 1.

Esta función solo se puede realizar en el modo de parada [■]. **2.** Presione el botón "P" en el control remoto. **3.** Presione el botón </> para seleccionar las pistas deseadas en el álbum y presione el botón "P" para almacenar la pista en la memoria. **4.** Presione el botón </> para seleccionar las pistas deseadas en el álbum y presione el botón "P" para almacenar la pista en la memoria. **5.** Presione el botón [■] dos veces para cancelar.

ET EESTI

PROGRAMMESEITUS (CD/USB)

1. Seda funktsiooni saab teostada ainult stopprežiimis [■]. **2.** Vajutage kaugjuhtimispuhul nuppu "P". **3.** Vajutage nuppu </>, et valida albumist soovitud lood, ja vajutage nuppu "P", et lugu mällu salvestada. **4.** Vajutage nuppu </>, et valida albumist soovitud lood, ja vajutage nuppu "P", et lugu mällu salvestada. **5.** Programmeeritud loo mälu tühistamiseks vajutage kaks korda nuppu [■].

FI SUOMEN

OHJELMAN TOISTO (CD/USB)

1. Tämä toiminto voidaan suorittaa vain pysäytystilassa [■]. **2.** Paina kaukosäätimen "P" - painiketta. **3.** Paina </> - painiketta valitaksesi haluamasi kappaleet albumissa ja paina "P" - painiketta tallentaaksesi kappaleen muistiin. **4.** Paina </> - painiketta valitaksesi haluamasi kappaleet albumissa ja paina "P" - painiketta tallentaaksesi kappaleen muistiin. **5.** Peruuta ohjelmoidun kappaleen muisti painamalla [■] - painiketta kahdesti.

FR FRANÇAISE

LECTURE DU PROGRAMME (CD / USB)

1. Cette fonction ne peut être exécutée qu'en mode arrêt [■]. **2.** Appuyez sur le bouton "P" de la télécommande. **3.** Appuyez sur le bouton </> pour sélectionner les pistes souhaitées dans l'album, puis appuyez sur le bouton "P" pour stocker la piste en

mémoire. **4.** Appuyez sur le bouton ▶ / ▶ pour sélectionner les pistes souhaitées dans l'album, puis appuyez sur le bouton "P" pour stocker la piste en mémoire. **5.** Appuyez deux fois sur la touche [■] pour annuler la mémoire de la piste programmée.

HR HRVATSKI

PROGRAMIRANA REPRODUKCIJA (CD/USB) **1.** Ova se funkcija može izvršiti samo u zaustavljenom načinu [■]. **2.** Pritisnite tipku "P" na daljinskom upravljaču. **3.** Pritisnite tipku ◀ / ▶ za odabir željenih pjesama u albumu i pritisnite tipku "P" za pohranu pjesme u memoriju. **4.** Pritisnite tipku ◀ / ▶ za odabir željenih pjesama u albumu i pritisnite tipku "P" za pohranu pjesme u memoriju. **5.** Dvaput pritisnite tipku [■] za poništavanje memoriranja programirane staze.

HU MAGYAR

PROGRAM LEJÁTSZÁS (CD/USB) **1.** Ez a funkció csak stop módban [■] hajtható végre. **2.** Nyomja meg a "P" gombot a távirányítón. **3.** Nyomja meg a ◀ / ▶ gombot a kívánt zeneszámok kiválasztásához az albumban, majd nyomja meg a "P" gombot, hogy elmentse a számot a memóriába. **4.** Nyomja meg a ◀ / ▶ gombot a kívánt zeneszámok kiválasztásához az albumban, majd nyomja meg a "P" gombot, hogy elmentse a számot a memóriába. **5.** Nyomja meg kétszer a [■] gombot a beprogramozott műsorszám memóriájának törléséhez.

IT ITALIANA

PROGRAMMA DI GIOCO (CD/USB) **1.** Questa funzione può essere eseguita solo in modalità stop [■]. **2.** Premere il pulsante "P" sul telecomando. **3.** Premere il pulsante ▶ / ▶ per selezionare le tracce desiderate nell'album e premere il pulsante "P" per memorizzare la traccia in memoria. **4.** Premere il pulsante ▶ / ▶ per selezionare le tracce desiderate nell'album e premere il pulsante "P" per memorizzare la traccia in memoria. **5.** Premere due volte il pulsante [■] per annullare la memoria della traccia programmata.

LT LIETUVIŲ

PROGRAMINIS ATKŪRIMAS (CD/USB) **1.** Šią funkciją galima atlikti tik sustabdymo režimu [■]. **2.** Paspauskite nuotolinio valdymo pulto mygtuką "P". **3.** Paspauskite ◀ / ▶ mygtuką, kad pasirinktumėte norimus albumo takelius, ir paspauskite mygtuką "P", kad įrašas būtų išsaugotas atmintyje. **4.** Paspauskite ◀ / ▶ mygtuką, kad

pasirinktumėte norimus albumo takelius, ir paspauskite mygtuką "P", kad įrašas būtų išsaugotas atmintyje. **5.** Du kartus paspauskite [■] mygtuką, kad atšauktumėte užprogramuoto takelio atmintį.

LV LATVIEŠU

PROGRAMMAS ATSKAŅOŠANA (CD / USB)

1. Šo funkciju var veikt tikai apturēšanas režīmā [■]. **2.** Nospiediet tālvadības pults pogu "P". **3.** Nospiediet pogu ◀ / ▶, lai atlasītu vēlamos ierakstus albumā, un nospiediet pogu "P", lai ierakstu saglabātu atmiņā. **4.** Nospiediet pogu ◀ / ▶, lai atlasītu vēlamos ierakstus albumā, un nospiediet pogu "P", lai ierakstu saglabātu atmiņā. **5.** Divreiz nospiediet pogu [■], lai atceltu ieprogramētās dziesmas atmiņu.

MT MALTIJA

PROGRAM PLAY (CD/USB) **1.** Din il-funzjoni tista' titwettaq biss fil-modalità ta' waqfien [■]. **2.** Aghfas il-buttuna "P" fuq il-kontroll remot. **3.** Aghfas il-buttuna ◀ / ▶ biex tagħzel il-binariji mixtieqa fl-album, u aghfas il-buttuna "P" biex taħžen il-binariju fil-memorja. **4.** Aghfas il-buttuna ◀ / ▶ biex tagħzel il-binariji mixtieqa fl-album, u aghfas il-buttuna "P" biex taħžen il-binariju fil-memorja. **5.** Aghfas il-buttuna [■] darbejtn biex tikkanċella l-memorja tal-binariju pprogrammat.

NL NEDERLANDSE

PROGRAMMASPEL (CD / USB) **1.** Deze functie kan alleen worden uitgevoerd in de stopmodus [■]. **2.** Druk op de "P" - knop op de afstandsbediening. **3.** Druk op de ◀ / ▶ - knop om de gewenste nummers in het album te selecteren en druk op de "P" - knop om het nummer in het geheugen op te slaan. **4.** Druk op de ◀ / ▶ - knop om de gewenste nummers in het album te selecteren en druk op de "P" - knop om het nummer in het geheugen op te slaan. **5.** Druk tweemaal op de knop [■] om het geheugen van de geprogrammeerde track te annuleren.

NO NORSK

PROGRAM AVSPILLING (CD/USB) **1.** Denne funksjonen kan kun utføres i stopmodus [■]. **2.** Trykk på "P"-knappen på fjernkontrollen. **3.** Trykk på ◀ / ▶-knappen for å velge de ønskede sporene i albumet, og trykk på "P"-knappen for å lagre sporet i minnet. **4.** Trykk på ◀ / ▶-knappen for å velge de ønskede sporene i albumet, og trykk på "P"-knappen for å lagre sporet i minnet. **5.** Trykk på

[■]-knappen to ganger for å slette minnet til det programmerede sporet.

PL POLSKI

ODTWARZANIE PROGRAMU (CD / USB)

1. Ta funkcja może być wykonywana tylko w trybie zatrzymania [■]. **2.** Naciśnij przycisk "P" na pilocie. **3.** Naciśnij przycisk ◀ / ▶, aby wybrać żądane utwory w albumie, a następnie naciśnij przycisk "P", aby zapisać utwór w pamięci. **4.** Naciśnij przycisk ◀ / ▶, aby wybrać żądane utwory w albumie, a następnie naciśnij przycisk "P", aby zapisać utwór w pamięci. **5.** Naciśnij dwukrotnie przycisk [■], aby anulować zaprogramowaną pamięć ścieżki.

PT PORTUGUESA

REPRODUÇÃO PROGRAMADA (CD/USB)

1. Esta função só pode ser executada no modo stop [■]. **2.** Pressione o botão "P" no controle remoto. **3.** Pressione o botão ◀ / ▶ para selecionar as faixas desejadas no álbum e pressione o botão "P" para armazenar a faixa na memória. **4.** Pressione o botão ◀ / ▶ para selecionar as faixas desejadas no álbum e pressione o botão "P" para armazenar a faixa na memória. **5.** Pressione o botão [■] duas vezes para cancelar a memória da faixa programada.

RO ROMÂNĂ

REDARE PROGRAMĂ (CD/USB) **1.** Această funcție poate fi efectuată numai în modul oprire [■]. **2.** Apăsati butonul "P" de pe telecomandă. **3.** Apăsati butonul ◀ / ▶ pentru a selecta piesele dorite din album și apăsați butonul "P" pentru a stoca piesa în memorie. **4.** Apăsati butonul ◀ / ▶ pentru a selecta piesele dorite din album și apăsați butonul "P" pentru a stoca piesa în memorie. **5.** Apăsati butonul [■] de două ori pentru a anula memoria piesei programate.

RU РУССКИЙ

ВОСПРОИЗВЕДЕНИЕ ПРОГРАММЫ (CD/USB) **1.** Эта функция может выполняться только в режиме остановки [■]. **2.** Нажмите кнопку "P" на пульте дистанционного управления. **3.** Нажмите кнопку ◀ / ▶, чтобы выбрать нужные треки в альбоме, и нажмите кнопку "P", чтобы сохранить трек в памяти. **4.** Нажмите кнопку ◀ / ▶, чтобы выбрать нужные треки в альбоме, и нажмите кнопку "P", чтобы сохранить трек в памяти. **5.** Дважды нажмите кнопку [■], чтобы отменить сохранение запрограммированного трека в памяти.

SK SLOVENČINA

PREHRÁVANIE PROGRAMU (CD / USB)

1. Túto funkciu je možné vykonať iba v režime zastavenia [■]. **2.** Stlačte tlačidlo "P" na diaľkovom ovládači. **3.** Stlačením tlačidla ◀ / ▶ vyberte požadované skladby v albume a stlačením tlačidla "P" uložte skladbu do pamäte. **4.** Stlačením tlačidla ◀ / ▶ vyberte požadované skladby v albume a stlačením tlačidla "P" uložte skladbu do pamäte. **5.** Dvakrát stlačte tlačidlo [■], aby ste zrušili pamäť naprogramovanej stopy.

SL SLOVENSKI

PROGRAMIRANJE PREDVAJANJA (CD/USB)

1. To funkcijo lahko izvajate samo v načinu zaustavitve [■]. **2.** Pritisnite gumb "P" na daljinskem upravljalniku. **3.** Pritisnite gumb ◀ / ▶, da izberete zelene skladbe v albumu, in pritisnite gumb "P", da shranite skladbo v pomnilnik. **4.** Pritisnite gumb ◀ / ▶, da izberete zelene skladbe v albumu, in pritisnite gumb "P", da shranite skladbo v pomnilnik. **5.** Dvakrat pritisnite gumb [■], da prekličete pomnilnik programirane skladbe.

SR СРПСКИ

РЕПРОДУКЦИЈА ПРОГРАМА (ЦД/УСБ)

1. Ова функција се може извршити само у режиму заустављања [■]. **2.** Притисните дугме "P" на даљинском управљачу. **3.** Притисните дугме ◀ / ▶ да бисте изабрали жељене нумере у албуму и притисните дугме "P" да бисте сачували нумеру у меморији. **4.** Притисните дугме ◀ / ▶ да бисте изабрали жељене нумере у албуму и притисните дугме "P" да бисте сачували нумеру у меморији. **5.** Двапут притисните дугме [■] да бисте поништили чување програмиране нумере у меморији.

SV SVENSKAN

PROGRAM UPPSPELNING (CD/USB)

1. Denna funktion kan endast utföras i stoppläge [■]. **2.** Tryck på "P"-knappen på fjärrkontrollen. **3.** Tryck på ◀ / ▶-knappen för att välja önskade spår i albumet, och tryck på "P"-knappen för att lagra spåret i minnet. **4.** Tryck på ◀ / ▶-knappen för att välja önskade spår i albumet och tryck på "P"-knappen för att lagra spåret i minnet. **5.** Tryck på knappen [■] två gånger för att radera det programmerade spårets minne.

TR TÜRK

PROGRAM OYNATMA (CD/USB)

1. Bu işlev yalnızca durdurma modunda gerçekleştirilebilir [■]. **2.** Uzaktan kumandadaki "P" düğmesine basın. **3.** Albümdeki istediğiniz

parçaları seçmek için ◀/▶ düğmesine basın ve parçayı bellekte saklamak için "P" düğmesine basın. **4.** Albümdeki istediğiniz parçaları seçmek için ◀/▶ düğmesine basın ve parçayı bellekte saklamak için "P" düğmesine basın. **5.** Programlanan parçanın hafızasını iptal etmek için [■] düğmesine iki kez basın.

CA CATALÀ

REPRODUCCIÓ DE PROGRAMES (CD/USB)

1. Aquesta funció només es pot fer en mode de parada [■]. **2.** Premeu el botó "P" al control remot. **3.** Premeu el botó ▶/▶ per seleccionar les pistes desitjades a l'àlbum i premeu el botó "P" per emmagatzemar la pista a la memòria. **4.** Premeu el botó ▶/▶ per seleccionar les pistes desitjades a l'àlbum i premeu el botó "P" per emmagatzemar la pista a la memòria. **5.** Premeu el botó [■] dues vegades per cancel·lar.

EU EUSKARA

PROGRAMAZIOA ERREPRODUZKETA (CD/

USB) 1. Funtzio hau gelditzeko moduan [■] bakarrrik egin daiteke. **2.** Sakatu urrutiko aginteko "P" botoia. **3.** Sakatu ▶/▶ botoia albumean nahi dituzun pistak hautatzeko eta sakatu "P" botoia pista memorian gordetzeko. **4.** Sakatu ▶/▶ botoia albumean nahi dituzun pistak hautatzeko eta sakatu "P" botoia pista memorian gordetzeko. **5.** Sakatu [■] botoia bi aldiz bertan behera uzteko.

GL GALEGO

REPRODUCCIÓN PROGRAMA (CD/USB)

1. Esta función só se pode realizar no modo de parada [■]. **2.** Prema o botón "P" do control remoto. **3.** Prema o botón ▶/▶ para seleccionar as pistas desexadas no álbum e prema o botón "P" para gardar a pista na memoria. **4.** Prema o botón ▶/▶ para seleccionar as pistas desexadas no álbum e prema o botón "P" para gardar a pista na memoria. **5.** Prema o botón [■] dúas veces para cancelar.

BG БЪЛГАРСКИ

ФЛАШКА 1. Свържете флашката към задната част на кулата. **2.** Натиснете бутона за режим многократно, за да изберете режим на флашка. **3.** Поддържа формати за кодиране на мр3 и WMA. Устройства до максимум 128 Гб. **4.** Използвайте бутоните за възпроизвеждане/пауза, стоп, следващ и предишен бутон на дистанционното управление или контролния панел.

CS ČEŠTINA

REŽIM USB 1. Připojte USB k zadní části věže. **2.** Opakovaným stisknutím tlačítka MODE Vyberte režim USB. **3.** Podpora formátů kódování MP3 a WMA. Zařízení maximálně do 128 GB. **4.** Použijte tlačítka Přehrát/pozastavit, zastavit, další a Předchozí na dálkovém ovládací nebo ovládacím panelu.

DA DÁNSKÝ

USB-TILSTAND 1. Tilslut USB til bagsiden af tårnet. **2.** Tryk gentagne gange på MODE-knappen for at vælge USB-tilstand. **3.** Understøtter MP3-og WMA-kodningsformater. Enheder op til 128 GB maksimum. **4.** Brug knapperne Afspil / pause, stop, Næste og Forrige på fjernbetjeningen eller kontrolpanelet.

DE DEUTSCHSPRACHIGE

USB-MODUS 1. Schließen Sie den USB-Anschluss an der Rückseite des Turms an. **2.** Drücken Sie wiederholt die Modustaste, um den USB-Modus auszuwählen. **3.** Unterstützt MP3- und WMA-Kodierungsformate. Geräte mit maximal 128 GB. **4.** Verwenden Sie die Tasten Wiedergabe/Pause, Stopp, Weiter und Zurück auf der Fernbedienung oder dem Bedienfeld.

EL ΕΛΛΗΝΙΚΗ

ΛΕΙΤΟΥΡΓΙΑ USB 1. Συνδέστε το USB στο πίσω μέρος του πύργου. **2.** Πατήστε επανειλημμένα το κουμπί λειτουργίας για να επιλέξετε τη λειτουργία USB. **3.** Υποστηρίζει μορφές κωδικοποίησης MP3 και WMA. Συσκευές έως 128 GB κατ' ανώτατο όριο. **4.** Χρησιμοποιήστε τα κουμπιά Αναπαραγωγή/ Παύση, Διακοπή, Επόμενο και Προηγούμενο στο τηλεχειριστήριο ή στον πίνακα ελέγχου.

ES ESPAÑOL

MODO USB 1. Conecte el USB a la parte posterior de la torre. **2.** Presione el botón MODE repetidamente para seleccionar el modo USB. **3.** Admite formatos de

codificación MP3 y WMA. Dispositivos de hasta 128 GB como máximo. **4.** Utilice los botones reproducir/pausa, detener, siguiente y anterior del mando a distancia o del panel de control.

ET EESTI

USB REŽIIM 1. Ühendage USB torni tagaküljega. **2.** USB-režiimi valimiseks vajutage korduvalt nuppu MODE. **3.** Toetage MP3 - ja WMA-kodeerimisvorminguid. Seadmed kuni 128 GB maksimaalselt. **4.** Kasutage kaugjuhtimispuldi või juhtpaneeli nuppe Esita/peata, peata, järgmine ja eelmine.

FI SUOMEN

USB-TILA 1. Liitä USB tornin takaosaan. **2.** Paina tila-painiketta toistuvasti valitaksesi USB-tilan. **3.** Tukee MP3- ja WMA-koodausmuotoja. Laitteet enintään 128 Gt. **4.** Käytä kaukosäätimen tai ohjauspaneelin Toista/keskeytä, pysäytä, seuraava ja Edellinen-painikkeita.

FR FRANÇAISE

MODE USB 1. Connectez l'USB à l'arrière de la tour. **2.** Appuyez plusieurs fois sur le bouton MODE pour sélectionner le mode USB. **3.** Supporte les formats d'encodage MP3 et WMA. Appareils jusqu'à 128 Go maximum. **4.** Utilisez les boutons lecture/pause, arrêt, suivant et précédent de la télécommande ou du panneau de commande.

HR HRVATSKI

NAČIN RADA 1. Spojite bucket na stražnju stranu bucket-a. **2.** Pritisnite gumb za odabir više puta da biste odabrali način rada za odabir. **3.** Podržite formate kodiranja od I do I do I do. Uređaji kapaciteta ne više od 128 GB. **4.** Koristite tipke za reprodukciju / pauzu, zaustavljanje, sljedeći i prethodni na daljinskom upravljaču ili upravljačkoj ploči.

HU MAGYAR

USB MÓD 1. Csatlakoztassa az USB-t a torony hátuljához. **2.** Nyomja meg többször a MODE gombot az USB mód kiválasztásához. **3.** Támogatja az MP3 és WMA kódolási formátumokat. Legfeljebb 128 GB-os eszközök. **4.** Használja a lejátszás / szünet, leállítás, következő és előző gombokat a távirányítón vagy a Vezérlőpulton.

IT ITALIANA

MODALITÀ USB 1. Collegare l'USB alla parte posteriore della torre. **2.** Premere

USB MODE

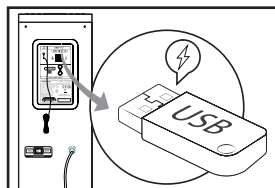

1 Plug the USB into the back of the tower.

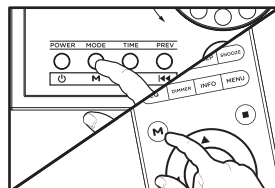

2 Press the MODE button repeatedly to select USB mode.

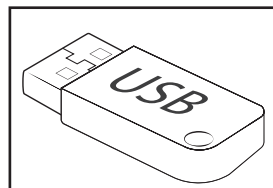

3 Support MP3 and WMA encoding formats. Devices up to 128 GB maximum.

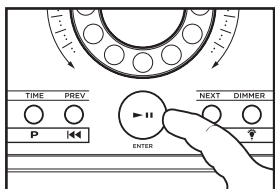

4 Use the play/pause, stop, next and previous buttons on the remote control or control panel.

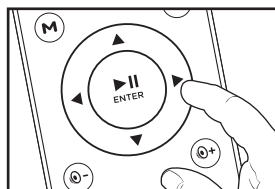

ripetutamente il pulsante MODE per selezionare la modalità USB. **3.** Supporta i formati di codifica MP3 e WMA. Dispositivi fino a 128 GB massimo. **4.** Utilizzare i pulsanti play / pause, stop, next e previous sul telecomando o sul pannello di controllo.

LT LIETUVIŲ

USB REŽIMAS 1. Prijunkite USB prie bokšto galo. **2.** Pakartotinai paspauskite režimo mygtuką, kad pasirinktumėte USB režimą. **3.** Palaikykite MP3 ir WMA kodavimo formatus. Įrenginiai iki 128 GB. **4.** Nuotolinio valdymo pulte arba valdymo skydelyje naudokite mygtukus leisti/pristabdyti, sustabdyti, kita ir ankstesni.

LV LATVIEŠU

USB REŽĪMS 1. Pievienojiet USB torņa aizmugurē. **2.** Atkārtoti nospiediet pogu MODE, lai izvēlētos USB režīmu. **3.** Atbalsta MP3 un WMA kodēšanas formātus. Ierīces līdz 128 GB maksimāli. **4.** Izmantojiet atskaņošanas/pauzes, apturēšanas, nākamās un iepriekšējās pogas tālvadības pultī vai vadības paneli.

MT MALTIJA

MOD USB 1. Qabbad il-USB mad-dahar tat-torri. **2.** Aghfas il-buttuna TAL-mod ripetutamente biex taghzel il-MOD USB. **3.** Appoġġ formati ta'kodifikazzjoni MP3 u WMA. Apparat sa massimu ta' 128 gb. **4.** Uża l-buttuni tal-loghob/pause, stop, li jmiss u precedenti fuq il-kontroll mill-bogħod jew il-pannell tal-kontroll.

NL NEDERLANDSE

USB-MODUS 1. Sluit de USB aan op de achterkant van de toren. **2.** Druk herhaaldelijk op de MODE-knop om de USB-modus te selecteren. **3.** Ondersteuning voor MP3-en WMA-coderingsformaten. Apparaten tot maximaal 128 GB. **4.** Gebruik de knoppen afspelen / pauzeren, stoppen, Volgende en Vorige op de afstandsbediening of het bedieningspaneel.

NO NORSK

USB-MODUS 1. Koble USB til baksiden av tårnet. **2.** Trykk PÅ MODE-knappen gjentatte ganger for å velge USB-modus. **3.** Støtte mp3 og WMA koding formater. Enheter opptil 128 GB maksimalt. **4.** Bruk knappene spill av / pause, stopp, neste og forrige på fjernkontrollen eller kontrollpanelet.

PL POLSKI

TRYB USB 1. Podłącz USB do tylnej części

wieży. **2.** Naciśnij kilkakrotnie przycisk MODE, aby wybrać tryb USB. **3.** Obsługa formatów kodowania MP3 i WMA. Urządzenia maksymalnie do 128 GB. **4.** Użyj przycisków play / pause, stop, next i previous na pilocie lub panelu sterowania.

PT PORTUGUESA

MODO USB 1. Conecte o USB à parte de trás da torre. **2.** Prima repetidamente o botão MODE para seleccionar o modo USB. **3.** Suporte aos formatos de codificação MP3 e WMA. Dispositivos até 128 GB no máximo. **4.** Utilize os botões reproduzir/pausar, parar, avançar e anterior no controlo remoto ou no painel de controlo.

RO ROMÂNĂ

MODUL USB 1. Conectați USB-ul la partea din spate a turnului. **2.** Apăsati butonul MOD în mod repetat pentru a selecta modul USB. **3.** Suport MP3 și WMA formate de codificare. Dispozitive de până la 128 GB maxim. **4.** Utilizați butoanele Redare / Pauză, Oprire, următorul și anterior de pe telecomandă sau panoul de control.

RU РУССКИЙ

РЕЖИМ USB 1. Подключите USB к задней панели tower. **2.** Нажмите кнопку MODE несколько раз, чтобы выбрать режим USB. **3.** Поддерживайте форматы кодирования MP3 и WMA. Устройства емкостью не более 128 ГБ. **4.** Используйте кнопки воспроизведения/паузы, остановки, далее и предыдущая на пульте дистанционного управления или панели управления.

SK SLOVENČINA

REŽIM USB 1. Pripojte USB k zadnej časti veže. **2.** OPAKOVANÝM STĹÁČANÍM TLAČIDLÁ MODE VYBERTE REŽIM USB. **3.** Podpora formátov kódovania MP3 a WMA. Zariadenia maximálne do 128 GB. **4.** Použite tlačidlá play/pause, stop, next a previous na diaľkovom ovládači alebo ovládacom paneli.

SL SLOVENSKI

USB NAČIN 1. Priključite USB na zadnji del stolpa. **2.** Izberite način USB. **3.** Podpira formate kodiranja MP3 in WMA. Naprave do največ 128 GB. **4.** Na daljinskem upravljalniku ali nadzorni plošči uporabite gumbe predvajaj/premor, ustavi, naprej in nazaj.

SR СРПСКИ

УСБ РЕЖИМ 1. Прикључите УСБ на

задњу страну торња. **2.** Изаберите УСБ режим. **3.** Подржавајте МП3 и WMA формате кодирања. Уређаји капацитета не више од 128 ГБ. **4.** Користите дугмад за репродукцију / паузу, заустављање, следећи и претходни на даљинском управљачу или контролној табли.

SV SVENSKAN

USB-LÄGE 1. Anslut USB till baksidan av tornet. **2.** Välj USB-läge. **3.** Stöd Mp3-och WMA-kodningsformat. Enheter upp till 128 GB maximalt. **4.** Använd knapparna play / pause, stop, next och previous på fjärrkontrollen eller kontrollpanelen.

TR TÜRK

USB MODU 1. USB'yi kulenin arkasına bağlayın. **2.** USB modunu seçin. **3.** MP3 ve WMA kodlama formatlarını destekleyin. Maksimum 128 GB'a kadar cihazlar. **4.** Uzaktan kumanda veya kontrol panelindeki oynat/duraklat, durdur, sonraki ve önceki düğmelerini kullanın.

CA CATALÀ

MODE USB 1. Connecteu l'USB a la part posterior de la torre. **2.** Premeu el botó

MODE repetidament per seleccionar el mode USB. **3.** Admet formats de codificació MP3 i WMA. Dispositius de fins a 128 GB com a màxim. **4.** Utilitzeu els botons reproduir/pausa, aturar, següent i anterior del comandament a distància o del tauler de control.

EU EUSKARA

USB MODUA 1. Konektatu USBa dorrearen atzealdean. **2.** Sakatu MODE botoia behin eta berriz USB modua hautatzeko. **3.** MP3 eta WMA kodeketa formatuak onartzen ditu. Gehienez 128 GB arteko gailuak. **4.** Erabili urrutiko aginte edo kontrol paneleko erreproduzitzeko/pausatu, gelditu, hurrengo eta aurreko botoiak.

GL GALEGO

MODO USB 1. Conecte o USB á parte traseira da torre. **2.** Prema o botón MODE varias veces para seleccionar o modo USB. **3.** Soporta formatos de codificación MP3 e WMA. Dispositivos de ata 128 GB como máximo. **4.** Use os botóns de reprodución/pausa, parar, seguinte e anterior do control remoto ou do panel de control.

AUX INPUT MODE

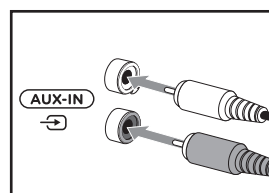

1 Connecting an auxiliary audio cable, AUX input of the unit.

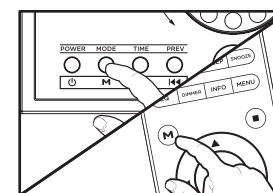

2 Press the MODE button repeatedly to select aux input unit.

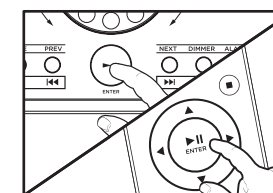

3 Start playback. Control playback using the connected device.

BG БЪЛГАРСКИ

ВХОДНИ МОДЕ 1. Свързване на спомагателен аудио кабел, на входа на устройството. **2.** Натиснете бутон за режим многократно, за да изберете входно устройство. **3.** Пусни записа. Контролирайте възпроизвеждането с помощта на свързаното устройство.

CS ČEŠTINA

REŽIM VSTUPU AUX 1. Připojení pomocného audio kabelu, Aux vstup jednotky. **2.** Opačovaným stisknutím tlačítka MODE Vyberte vstupní jednotku aux. **3.** Spusťte přehrávání. Ovládání přehrávání pomocí připojeného zařízení.

DA DÁNSKÝ

INDGANGSTILSTAND 1. Tilslutning af et ekstra lyd kabel, enhedens indgang. **2.** Tryk

gentagne gange på MODE-knappen for at vælge inputenhed. **3.** Start afspilning. Styr afspilning ved hjælp af den tilsluttede enhed.

DE DEUTSCHSPRACHIGE

AUX-EINGANG MODUS 1. Anschließen eines Aux-Audiokabels, AUX-Eingang des Geräts. **2.** Drücken Sie wiederholt die Modustaste, um die Aux-Eingangseinheit auszuwählen. **3.** Starten Sie die Wiedergabe. Steuern Sie die Wiedergabe mit dem angeschlossenen Gerät.

EL ΕΛΛΗΝΙΚΗ

AUX INPUT MODE 1. Σύνδεση βοηθητικού καλωδίου ήχου, είσοδος AUX της μονάδας. **2.** Πατήστε επανειλημμένα το κουμπί λειτουργίας για να επιλέξετε μονάδα εισόδου aux. **3.** Ξεκινήστε την αναπαραγωγή. Ελέγξτε την αναπαραγωγή χρησιμοποιώντας τη συνδεδεμένη συσκευή.

ES ESPAÑOL

MODO DE ENTRADA AUX 1. Conexión de un cable de audio auxiliar, entrada AUXILIAR de la unidad. **2.** Presione el botón MODE repetidamente para seleccionar la unidad de entrada aux. **3.** Inicie la reproducción. Controle la reproducción utilizando el dispositivo conectado.

ET EESTI

AUX SISEND REŽIIM 1. Abiheli kaabli ühendamine, seadme AUX sisend. **2.** Vajutage režiimi nuppu korduvalt, et valida aux sisendseade. **3.** Alustage taasesitust. Kontrollige taasesitust ühendatud seadme abil.

FI SUOMEN

AUX INPUT MODE 1. Kytkemällä ylimääräinen äänikaapeli, AUX input yksikön. **2.** Paina tila-painiketta toistuvasti valitaksesi aux input unit. **3.** Aloita toisto. Ohjaa toistoa liitetyn laitteen avulla.

FR FRANÇAISE

MODE D'ENTRÉE AUX 1. Connexion d'un câble audio auxiliaire, entrée AUX de l'appareil. **2.** Appuyez plusieurs fois sur le bouton MODE pour sélectionner l'unité d'entrée auxiliaire. **3.** Démarrez la lecture. Contrôlez la lecture à l'aide de l'appareil connecté.

HR HRVATSKI

NAČIN AUX ULAZA 1. Spajanje pomoćnog

audio kabela, AUX ulaza jedinice. **2.** Više puta pritisnite tipku MODE za odabir pomoćne ulazne jedinice. **3.** Pokrenite reprodukciju. Upravljajte reprodukcijom pomoću povezanog uređaja.

HU MAGYAR

AUX BEMENETI MÓD 1. Kiegészítő audiokábel csatlakoztatása, az egység AUX bemenete. **2.** Nyomja meg többször a MODE gombot az aux bemeneti egység kiválasztásához. **3.** Indítsa el a lejátszást. A lejátszás vezérlése a csatlakoztatott eszköz segítségével.

IT ITALIANA

INGRESSO AUX MODE 1. Collegamento di un cavo audio ausiliario, ingresso AUX dell'unità. **2.** Premere ripetutamente il pulsante MODE per selezionare l'unità di ingresso aux. **3.** Avviare la riproduzione. Controllare la riproduzione utilizzando il dispositivo collegato.

LT LIETUVIŲ

PAPILDOMAS ĮVESTIES REŽIMAS 1. Pagalbinio garso kabelio prijungimas, įrenginio įvestis. **2.** Pakartotinai paspauskite režimo mygtuką, kad pasirinktumėte įvesties bloką. **3.** Pradėti atkūrimą. Valdykite atkūrimą naudodami prijungtą įrenginį.

LV LATVIEŠU

AUX IEVADES REŽĪMS 1. Papildu audio kabeļa pievienošana, ierīces AUX ieeja. **2.** Nospiediet pogu MODE atkārtoti, lai izvēlētos aux ievades vienību. **3.** Sāciet atskaņošanu. Kontrolējiet atskaņošanu, izmantojot pievienoto ierīci.

MT MALTIJA

MOD TA'INPUT AUX 1. Konnessjoni ta'kejbil awdjo awżiljarju, INPUT AUX tal-unità. **2.** Aghfas il-buttuna TAL-mod ripetutament biex tagħzel unità ta'input aux. **3.** Ibda daqq. Ikkontrolla d-daqq billi tuża l-apparat konness.

NL NEDERLANDSE

AUX INGANG MODE 1. Het aansluiten van een AUX-audiokabel, AUX-ingang van het apparaat. **2.** Druk herhaaldelijk op de modusknop om aux-ingangseenheid te selecteren. **3.** Start Afspelen. Controleer het afspelen met behulp van het aangesloten apparaat.

NO NORSK

AUX-INNGANGSMODUS 1. Koble til en ekstra lyd kabel, AUX-inngang på enheten. **2.** Trykk PÅ MODE-knappen gjentatte ganger for å velge aux-inngangsenhet. **3.** Start avspillingen. Kontroller avspilling ved hjelp av den tilkoblede enheten.

PL POLSKI

TRYB WEJŚCIA AUX 1. Podłączenie dodatkowego kabla audio, wejście AUX urządzenia. **2.** Naciśnij kilkakrotnie przycisk MODE, aby wybrać wejście aux. **3.** Rozpocznij odtwarzanie. Steruj odtwarzaniem za pomocą podłączonego urządzenia.

PT PORTUGUESA

MODO DE ENTRADA AUXILIAR 1. Ligar um cabo de áudio auxiliar, entrada AUX da unidade. **2.** Prima repetidamente o botão MODE para seleccionar a unidade de entrada aux. **3.** Iniciar a reprodução. Controlar a reprodução utilizando o dispositivo ligado.

RO ROMÂNĂ

MODUL DE INTRARE AUX 1. Conectarea unui cablu audio auxiliar, intrare AUX a unității. **2.** Apăsăți butonul MOD în mod repetat pentru a selecta unitatea de intrare aux. **3.** Începeți redarea. Controlați redarea utilizând dispozitivul conectat.

RU РУССКИЙ

РЕЖИМ ВВОДА AUX 1. Подключение дополнительного аудиокабеля, вход AUX устройства. **2.** Несколько раз нажмите кнопку MODE, чтобы выбрать блок ввода aux. **3.** Запустите воспроизведение. Управляйте воспроизведением с помощью подключенного устройства.

SK SLOVENČINA

VSTUPNÝ REŽIM AUX 1. Pripojenie pomocného zvukového kábla, AUX vstup jednotky. **2.** Opačovaným stláčaním tlačidla MODE vyberte vstupnú jednotku aux. **3.** Spustite prehrávanie. Ovládajte prehrávanie pomocou pripojeného zariadenia.

SL SLOVENSKI

POMOŽNI NAČIN VNOSA 1. Priključitev pomožnega zvočnega kabla, pomožnega vhoda enote. **2.** Večkrat pritisnite gumb MODE, da izberete pomožno vhodno

enoto. **3.** Začnite predvajanje. Nadzirajte predvajanje s povezano napravo.

SR СРПСКИ

AUKS REŽIM VNOSA 1. Povezivanje dodatnog audio kabla, AUKS ulaz uređaja. **2.** Pritisnite dugme MODE nekoliko puta da biste izabrali AUKS ulazni blok. **3.** Pokrenite reprodukciju. Kontrolišite reprodukciju pomoću povezanog uređaja.

SV SVENSKAN

AUX-INGÅNGSLÄGE 1. Ansluta en extra ljudkabel, AUX-ingång på enheten. **2.** Tryck på MODE-knappen upprepade gånger för att välja aux-ingångsenhet. **3.** Starta uppspelningen. Styr uppspelningen med den anslutna enheten.

TR TÜRK

AUX GİRİŞ MODU 1. Yardımcı bir ses kablosunun bağlanması, Ünitenin AUX girişi. **2.** USB modunu seçmek için MOD düğmesine art arda basın. **3.** Oynatmaya başlayın. Bağlı cihazı kullanarak oynatmayı kontrol edin.

CA CATALÀ

MODE D'ENTRADA AUX 1. Connexió d'un cable d'àudio auxiliar, entrada AUXILIAR de la unitat. **2.** Premeu el botó MODE repetidament per seleccionar la unitat d'entrada aux. **3.** Inicieu la reproducció. Controleu la reproducció utilitzant el dispositiu connectat.

EU EUSKARA

AUX INPUT MODE 1. Audio kable laguntzaile bat konektatzea, unitateko AUX sarrera. **2.** Sakatu MODE botoia behin eta berriz sarrera auxiliar unitatea hautatzeko. **3.** Hasi erreproduzioa. Kontrolatu erreprodukzioa konektatutako gailua erabiliz.

GL GALEGO

MODO DE ENTRADA AUXILIAR 1. Conexión dun cable de audio auxiliar, entrada AUX da unidade. **2.** Prema o botón MODE varias veces para seleccionar a unidade de entrada auxiliar. **3.** Inicia a reprodución. Controla a reprodución usando o dispositivo conectado.

NOTE

NOTE

Series of horizontal dotted lines for writing notes.

Series of horizontal dotted lines for writing notes.

aiwa®

Japan est1951

Follow us! aiwaEU



www.eu-aiwa.com

AIWA CO., LTD.
Kita-Ku
TOKYO 115-0045, JAPAN

©AIWA EUROPE S.L.
All Rights Reserved.

Printed in P.R.C.

